



微電腦電動給水熱水瓶

마이컴 전동포트

マイコン沸とう電動ポット

使用説明書

사용설명서

取扱説明書

CD-WBC30/CD-WBC40

／ 目錄 ／ 목차 ／ もくじ ／

| | | | |
|-------------------------|----|--------------------------|----|
| 安全注意事項..... | 21 | 安全上のご注意..... | 55 |
| 各部分名稱和使用方法..... | 23 | 各部のなまえと扱い方..... | 57 |
| 燒開水..... | 25 | 湯を沸かす..... | 59 |
| 注水..... | 27 | 湯を注ぐ..... | 61 |
| 倒掉剩餘熱水時..... | 27 | 残り湯を捨てる..... | 61 |
| 關於防止空燒/再沸騰..... | 28 | 空だき防止/再沸とう..... | 62 |
| 208°F 保溫/175°F 保溫..... | 29 | 208保溫/175保溫..... | 63 |
| 140°F 保溫..... | 30 | 140保溫..... | 64 |
| 提示音的切換方法/滴漏式給水..... | 31 | 報知音の切りかえ方/カフェドリップ給湯..... | 65 |
| 省電定時..... | 32 | 節約タイマー..... | 66 |
| 清理..... | 33 | お手入れ..... | 67 |
| ● 更換內蓋墊圈..... | 33 | ● 內ぶたパッキンの交換..... | 67 |
| 檸檬酸清洗方法/零件、消耗品、另售品..... | 34 | クエン酸洗浄/部品の交換・購入について..... | 68 |
| 商品Q&A/認為故障時..... | 35 | 商品Q&A/故障かなと思ったとき..... | 69 |
| 規格..... | 37 | 仕様..... | 70 |
| 안전상의 주의..... | 38 | | |
| 각부의 명칭과 취급 방법..... | 40 | | |
| 물을 끓인다..... | 42 | | |
| 물을 따른다..... | 44 | | |
| 나머지 물을 버린다..... | 44 | | |
| 이상과열방지/재가열..... | 45 | | |
| 208보온/175보온..... | 46 | | |
| 140보온..... | 47 | | |
| 통보음 전환방법/커피 드립 급수..... | 48 | | |
| 절약 타이머..... | 48 | | |
| 본체의 손질방법..... | 50 | | |
| ● 속 뚜껑 패킹 교환..... | 50 | | |
| 구연산 세척/교환부품..... | 51 | | |
| 상품 Q&A/고장인가 생각될 때..... | 52 | | |
| 사양..... | 54 | | |

安全注意事項 務請遵守

- 以下所示注意事項分為“警告”和“注意”兩項，以防止給使用者或他人帶來危害或損害。
- 每個注意事項都涉及有關安全的重要內容，務請遵守。

 **警告** 表示如果操作有誤，可能會導致重傷的內容。

 **注意** △ 符號表示有警告及注意內容。在圖示內或附近有文字說明。

 **注意** 表示如果操作有誤，可能會導致受到傷害或物品損害的內容。

 **禁止** ⊘ 符號表示禁止事項。圖中或附近標註有具體的禁止內容。

 **指示** ● 符號表示強制或指示事項的內容。圖中或附近標註有具體的指示內容。

警告

| | | |
|--|--|--|
|  請勿使用交流120伏特以外的電源。 否則，會導致火災、觸電。 |  請勿讓嬰幼兒單獨使用，請勿放在嬰幼兒摸得到的地方。 否則，會有燙傷、觸電、受傷之危險。 |  請勿用力關閉上蓋。 否則，熱水溢出，會導致燙傷。 |
|  請勿改造。除了修理技術人員以外，請勿拆卸、修理。 否則，有火災、觸電、受傷之危險。需修理時，請洽詢象印客戶服務中心。 |  裝水請勿超過滿水標示。 否則，熱水溢出，會導致燙傷。  |  電源線或電源插頭有損傷或電源插座鬆動時，請勿使用。 否則，會導致觸電、短路、著火。  |
|  請勿浸水或濺水。請勿放在洗碗槽的台上等潮濕的地方。 否則，會有短路、觸電之危險。 |  請勿未取下上蓋就倒水。 否則，上蓋脫落濺出熱水而導致燙傷。 |  電源線請勿受損。 電源線請勿割傷、損壞、過度彎曲、拉扯、扭轉、打結、或靠近高溫處。並請勿壓上重物、擠壓、或重新自行組裝。否則，電源線損傷，會導致短路、著火。 |
|  請勿用濕的手插拔電源插頭。 否則，有可能會導致觸電或受傷。 |  請勿放入或沸騰水以外的東西。 否則，會導致氣泡、或因內容物溢出導致燙傷，還會導致注水管路堵塞，內容器燒焦、腐蝕、防沾塗層脫落。 · 牛奶、酒、湯、備長炭、茶包、茶葉 · 調理包食品的加熱或將食材放入塑膠袋中加熱烹調 |  一般插頭或磁性插頭請勿吸附金屬物或灰塵等。 否則，會導致觸電、短路、著火。 |
|  請勿觸摸蒸氣口，勿將手、臉靠近。 否則，會導致燙傷。尤其應注意請勿讓嬰幼兒觸摸。 |  請勿放入冰塊作為保冷使用。 否則，將會導致漏電或發生故障。 |  請勿將插頭放入口中。 否則，會導致觸電、受傷。特別是應注意請勿讓嬰幼兒放入口中。 |
|  請勿用抹布等東西覆蓋在蒸氣口上。 否則，熱水溢出，會導致燙傷。也可能會導致上蓋的變形、變色及故障。 |  請勿翻倒本體。 否則，雖然蒸氣口部分會自動塞住，也可能從注水口或蒸氣口流出少量熱水，會導致燙傷。 |  在沸騰中不要打開上蓋。 |
|  移動或倒水時，請勿抱本體或使其傾斜、晃動或手持上蓋。 自動鎖定時也請勿傾斜、翻倒本體。否則，熱水流出，會導致燙傷。 | |  需單獨使用額定15安培以上的電源插座。 若與其他器具共同使用，多孔插座會因出現異常發熱現象，以致電線著火。 |
| | |  務請確實蓋好上蓋。 否則，翻倒或倒水時熱水流出，會導致燙傷。 |

● 您所購買的商品與說明書的插圖可能會有不符之處。

| | | |
|---|--|--|
| <p>! 務必把電源插頭完全插入插座。</p> <p>否則，會導致觸電、短路、冒煙、著火。</p> | <p>! 電源插頭及其前端有灰塵附著時，應仔細擦拭。</p> <p>否則，會導致火災。</p> | <p>! 內蓋墊圈的顏色變白時請更換。</p> <p>否則，傾斜或不慎翻倒時，熱水流出會導致燙傷。</p> |
| <p>! 發生異常及故障時，請立即停止使用。如果照常使用會導致冒煙、著火、觸電、受傷的危險。</p> <p>〈異常、故障例〉</p> <ul style="list-style-type: none"> • 電源插頭、電源線異常發熱 • 電源線損傷，觸碰導致通電斷續 • 本體變形或異常發熱 • 本體冒煙，有焦臭味 • 本體的部份破損、鬆動或晃動 • 蒸氣持續冒出10分鐘以上無法轉換為保溫 <p>發生以上現象時，請立即拔下電源插頭，務必委託經銷店進行檢查、修理。</p> | | |
| <p>! 在沒有成年人或監護人等對本機器的使用給予指揮管理或指示的情況下，本身對於運動能力、感覺能力或是智力低下及缺乏經驗和知識的人（包括兒童）嚴禁使用本機器。請確保兒童不能隨便玩弄本產品。</p> | | |

⚠ 注意

| | | |
|---|---|---|
| <p>! 打開上蓋時，請勿觸摸到冒出的蒸氣。</p> <p>否則，會導致燙傷。</p> | <p>! 請勿在注出熱水時轉動本體。</p> <p>否則，熱水飛濺將會導致燙傷。</p> | <p>! 不使用時，請將電源插頭拔離插座。</p> <p>否則，會導致受傷、燙傷，或因電源線材破損導致觸電、漏電、火災。</p> |
| <p>! 在使用中或剛剛使用後，請勿用手觸摸高溫部位。</p> <p>否則，會導致燙傷。</p> | <p>! 請勿放在不平穩的地方或不耐熱的墊子或桌面上使用。</p> <p>否則，會導致東西損壞、火災等危險。</p> | <p>! 請待本體冷卻後再進行清理。</p> <p>否則，碰觸到高溫部位會導致燙傷。</p> |
| <p>! 搬運本體時，不可碰觸上蓋開閉鈕。</p> <p>否則，上蓋打開會導致受傷、燙傷。</p> | <p>! 沸騰中請勿注水。</p> <p>否則，熱水濺出，會導致燙傷。</p> | <p>! 拔下電源插頭時，務必手持插頭，請勿拉扯電源線。</p> <p>否則，會導致觸電、短路、發生火災。</p> |
| <p>! 請勿在距離牆壁或傢俱過近之處使用。</p> <p>否則，蒸氣或散熱將會導致牆壁或傢俱損傷、變色或變形。</p> | <p>! 必須使用專用電源線。該專用電源線請勿用於其他電器，或國外規格的電器產品。</p> <p>否則，可能引起故障或火災。</p> | |
| <p>! 請勿在熱源附近或電磁爐上使用。</p> <p>否則，會導致火災、故障。</p> | <p>! 若電源線損壞時，必需從製造廠或其服務處取得的特別電源線或組合更換之。</p> | |

敬請注意

| | | |
|---|--|---|
| <p>■ 請勿空燒。</p> <p>否則，會導致火災、故障。</p> | <p>■ 請勿放置於收音機等電器附近。</p> <p>請與收音機、電視、無線電、對講機...等保持距離，否則可能上述電器使用時會產生雜音。</p> | <p>■ 請勿讓熱水濺到操作面板上和水量顯示板上。</p> <p>否則，會導致故障。</p> |
| <p>■ 長時間拔下電源插頭放置不使用時，請務必將容器內的水完全倒淨。</p> <p>否則，會導致故障。</p> | <p>■ 請勿在蒸氣會噴到其他電器的地方使用。</p> <p>否則，蒸氣噴出會導致電器的火災、故障、變色及變形。</p> |  |
| <p>■ 放置於廚房用收藏架等處使用時，注意不要讓蒸氣碰到上層架板或天花板。（而且，請勿在靠近牆壁或傢俱（30公分以內）進行使用。）</p> <p>否則，會導致變色或變形。</p> | <p>■ 請避免掉落、碰撞等撞擊。</p> <p>否則，會導致故障、破損。</p> | <p>■ 本產品適用於一般家庭以及下列類似用途。</p> <ul style="list-style-type: none"> • 可用於商店、辦公室或其他工作環境中之員工用廚房。 • 可用於住家的起居室或與廚房類似的環境中。 <p>※但請勿在不特定人數多的情況下長時間使用。</p> |
| <p>■ 請勿牽拉本體移動。</p> <p>否則，有可能刮傷桌面等。</p> | | |

各部分名稱和使用方法

打開或關閉上蓋時，會聽到“卡拉卡拉”的聲音，並非異常。
參閱P36

上蓋開閉鈕

蒸氣口

●燒水時因蒸氣冒出呈高溫狀態，故請小心。

內蓋墊圈（消耗品）

●內蓋墊圈的顏色變白時請更換。（收費）參閱P33
否則，傾斜或不慎翻倒時，熱水流出會導致燙傷。

倒水位置

從此處倒掉熱水

滿水標示

操作面板

注水口

從此處注出熱水

水量顯示板

給水標示

●加入水量務必在給水標示線以上。

內容器網

●清理後請不要忘記安裝。
參閱P33

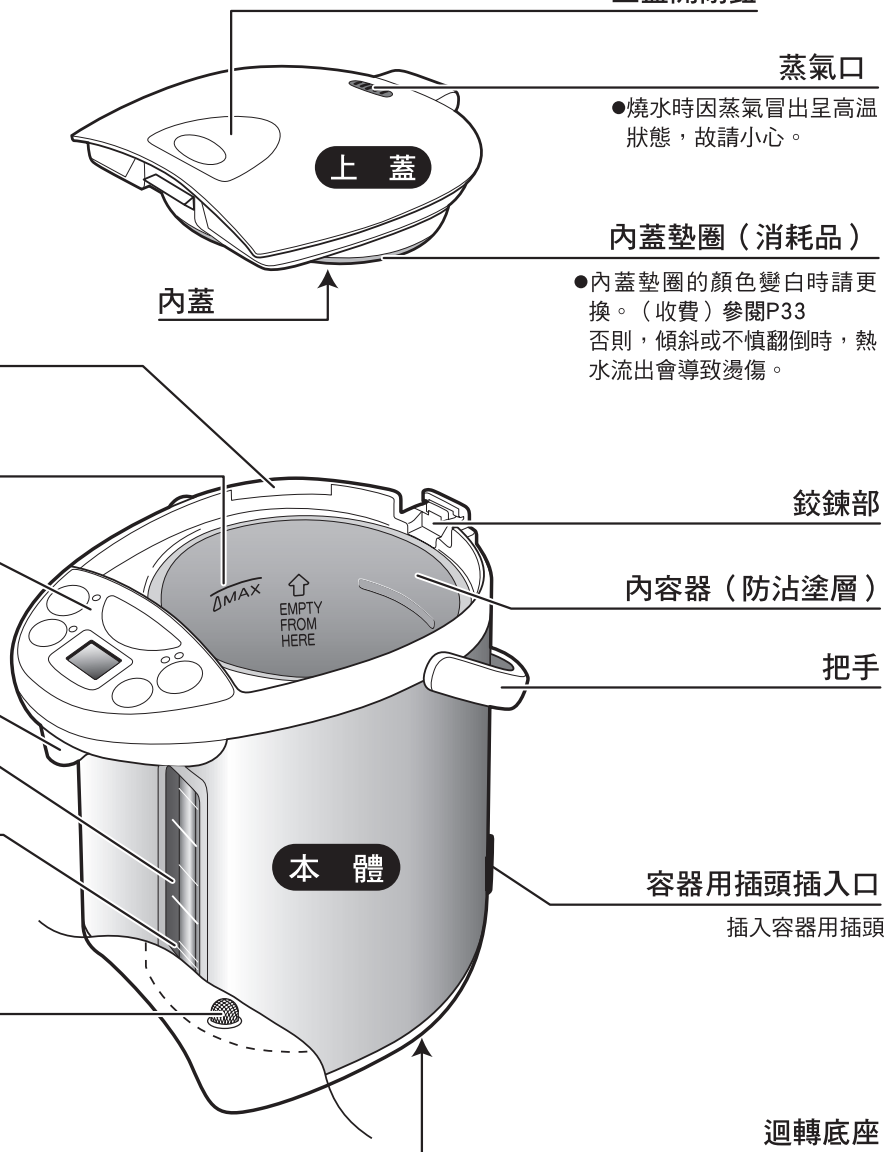

●本體可旋轉，方便注水。
轉動本體時，注意不要捲繞電源線。

電源線

電源插頭

電源線

容器用插頭

束線帶

●使用前，請取下捆束在電源線上的束線帶。
●請勿捆束電源線的狀態下使用。
（否則因電源線過熱導致故障）

各部分名稱和使用方法 續

操作面板 ● 請確實按下操作鍵。

給水鍵

給水時按壓。參閱P27、P31
中央的 (●)，是為視力障礙者而設計的。

沸騰燈

再沸騰鍵

進行再沸騰時使用。
參閱P28
檸檬酸清洗時使用。
(按3秒以上) 參閱P34

保溫設定鍵

設定保溫溫度時使用。參閱P29、P30

保溫燈

液晶顯示面板

液晶顯示水溫以及定時器的設定時間等。

顯示一切，在使用中不會出現如上顯示。

滴漏式給水燈

鎖定解除燈

鎖定解除鍵

通常給水時使用。參閱P27
滴漏式給水時使用。
參閱P31

省電定時鍵

設定省電定時時使用。
參閱P32

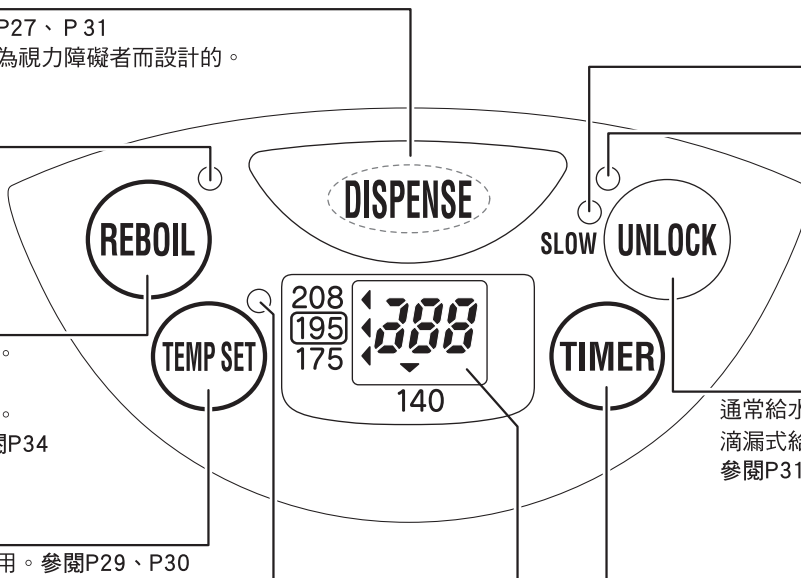

上蓋的打開和關閉方法

- 打開方法**
- 1 按“上蓋開閉鈕”的凹處
 - 2 同時鉤拉打開上蓋

關閉方法 按到確實聽到“卡嗒”聲為止

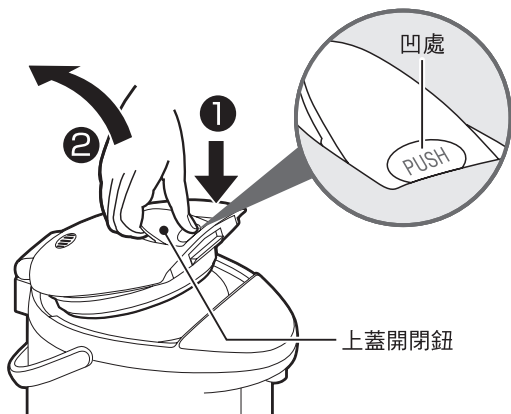

上蓋的拆卸和安裝方法

- 拆卸方法**
- 1 打開上蓋約45度
 - 2 按著“上蓋裝卸鈕”
 - 3 同時傾斜拉出上蓋

安裝方法 將上蓋從斜上方往裝卸鈕底部裝進即可

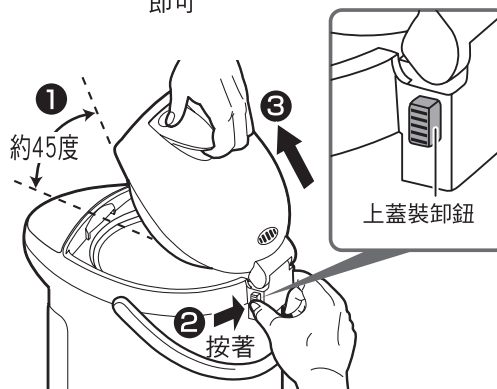

燒開水

1 打開上蓋，使用別容器加入水

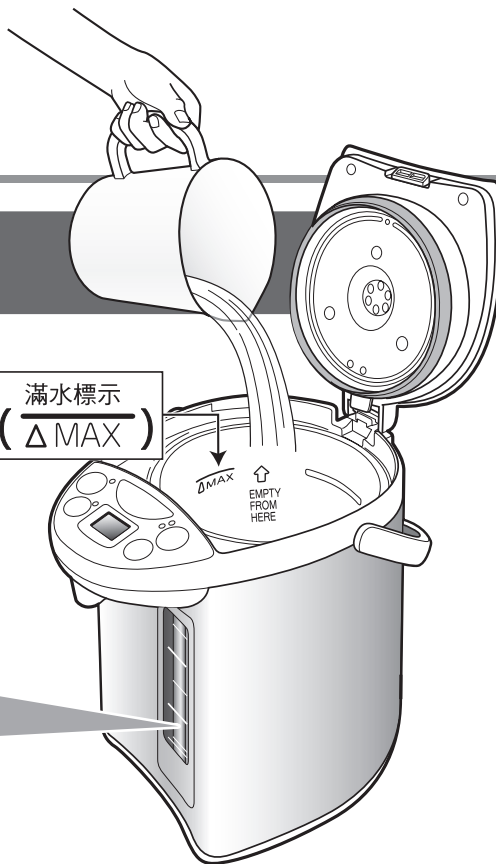

可根據水位管的條紋粗度，一目了然的知道水量的多少。

無水狀態

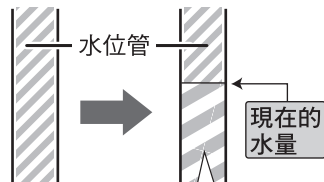

如加入水，
條紋將變粗。

敬請注意

- 請不要從水龍頭直接加水，也不要放置於水槽內將底部弄濕。（本體進水會導致故障）
- 注意本體和操作面板上請不要淋澆到水。（一旦進水會導致故障）
- 加水時，請勿超過滿水標示。（否則，會導致熱水從蒸氣口溢出）
- 請不要加入熱水。（否則，會使防止空燒功能自動啟動）參閱P28
- 請不要放入水以外的物品。
- 請不要放入商店出售的水質改良物（礬等）及礦物質添加物。（否則，碎渣會引起堵塞導致故障）



●初次使用時

●長時間未使用後

按順序先加一次水至滿水標示處，將水燒沸。然後，倒出1L左右的熱水後，倒掉剩餘熱水後再使用。（請務必安裝好內容器網。）

●有關礦泉水或鹼性離子水的使用

如使用礦泉水或鹼性離子水，有時水中會有細小的浮游物、或內容器附著乳白色粗糙物，這是水質成分（礦物質），並非有害物質。使用礦泉水或鹼性離子水時，請勤加清洗。

剛開始使用時
可能會有塑膠等異味，
經使用後會逐漸消失。

燒開水 續

2 關閉上蓋 插入插頭

可切換出廠時設定的提示音報知，本說明書記載有具體操作方法。參閱P31



確實蓋好上蓋
(否則，翻倒時熱水會流出而導致燙傷。)

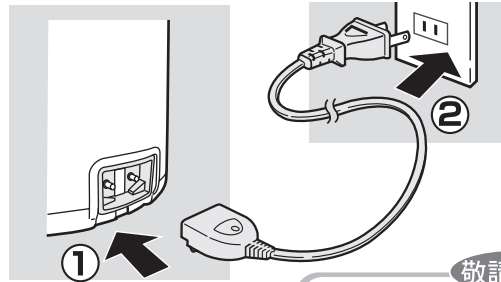

將插頭完全插入插座
(否則，會有造成觸電、短路、冒煙、起火的危險。)

敬請注意

●容器用插頭不要吸附金屬物或灰塵。

邊進行蒸氣減量

邊自動開始燒水

沸騰結束後提示音鳴響

自動開始保溫 (195°F 保溫)

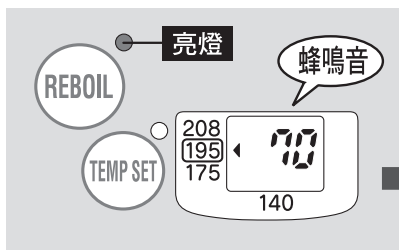

在沸騰燈亮時，液晶顯示面板將顯示水溫
170°F以下：以每10°F為單位顯示
175°F以上：[175]→[180]→[185]→
[190]→[195]→[200]→[205]→[212]

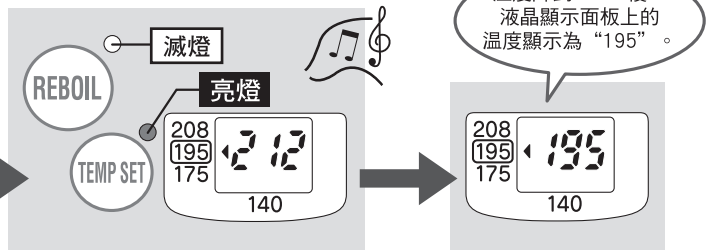

溫度降到195°F後，
液晶顯示面板上的
溫度顯示為“195”。

沸騰所需時間

| | |
|------|---------------------|
| 3.0L | 約33分鐘 ^{※1} |
| 4.0L | 約42分鐘 ^{※1} |

(在室溫68°F、水溫68°F、滿水時)
※1 該時間包括沸騰後去氯除味所用的時間(約4分鐘)。

降到195°F所需時間

| | |
|------|---------|
| 3.0L | } 約25分鐘 |
| 4.0L | |

(室溫68°F、滿水時)

蒸氣減量 (沸騰)

接近沸騰時降低加熱器的功率，減少蒸氣量進行燒水的功能。(熱水溫度約212°F)
●冬季室溫較低時、或熱水量過少時，該功能可能會無效。

195°F保溫

與208°F保溫相比：
3.0L時，可節省約27%的保溫用電量^{※2}
4.0L時，可節省約28%的保溫用電量^{※2}

※2 以每天(24小時)加水二次燒開、再沸騰各二次，一年365天使用狀況為基準，並扣除每天燒水二次、再沸騰二次的電量來計算。

●在保溫中如果水量減少時請加水。
(會自動開始燒水)

敬請注意 加入水量過少時，有時無法自動開始煮沸。此時請按“再沸騰”鍵。參閱P28

- 避免導致燙傷，請遵守以下事項。
- 不要將抹布覆蓋在蒸氣口上
 - 沸騰燈亮燈時不要打開上蓋
 - 小心從蒸氣口冒出的蒸氣
 - 在沸騰中不要按押“給水”鍵注出熱水

●保溫設定●

208°F保溫 →P29
175°F保溫 →P29
140°F保溫 →P30

■溫度換算表

| 華氏(°F) | 攝氏(°C) |
|--------|--------|
| 212 | 100 |
| 208 | 98 |
| 195 | 90 |
| 190 | 88 |
| 175 | 80 |
| 140 | 60 |
| 68 | 20 |

注水

1 按 UNLOCK 鍵

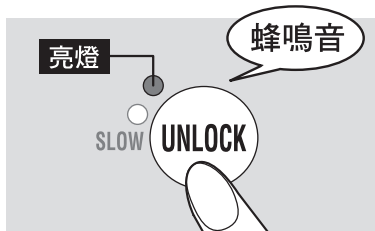

鎖定解除燈亮時，表示能夠出水。

- 鎖定解除燈滅時，無法注出熱水。

敬請注意

- 內容器沒水時，不要按“鎖定解除”鍵及“給水”鍵。

2 按 DISPENSE 鍵注出熱水

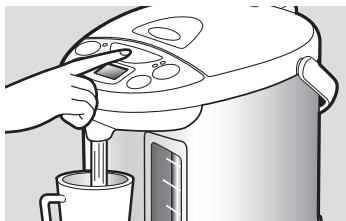

注水時，注意不要轉動本體。

- 剛煮沸後或長時間未注水使用時，有時熱水可能會不太熱，請將第一杯熱水倒掉。
- 沸騰中請勿注水。
- 剛煮沸後，注出熱水可能會有些不順暢。
- 沸騰中以及保溫時，請小心本體也會變熱。

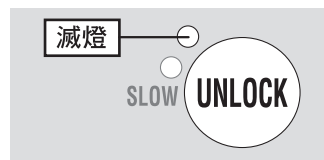

注水完畢約10秒鐘後，鎖定解除燈滅時，“給水”鍵會自動鎖定。

何謂自動鎖定“給水”鍵

即使無意觸碰“給水”鍵，也不會注出熱水的安全功能。

- 即使沒有注水，約10秒鐘後會自動鎖定。

注水後請勿傾斜或搖晃本體。(否則，從注水口可能有水滴滴落，會導致燙傷。)

倒掉剩餘熱水時

不使用時，請倒掉剩餘熱水。

1 拔下本體的插頭，卸下上蓋

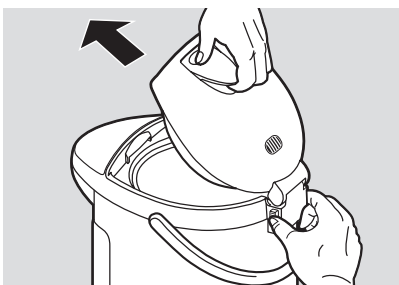
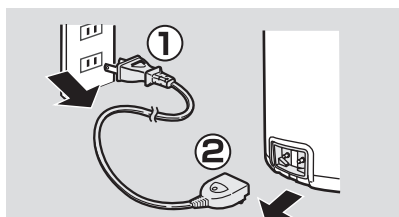

2 用兩手拿著本體，從內容器的“倒水位置”把水倒淨

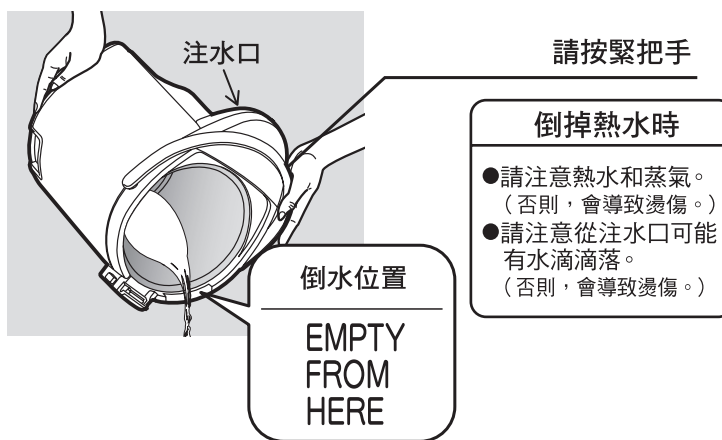

倒掉熱水時

- 請注意熱水和蒸氣。(否則，會導致燙傷。)
- 請注意從注水口可能有水滴滴落。(否則，會導致燙傷。)

敬請注意

- 不要用沾濕的手，插拔電源插頭或容器用插頭。(否則，會導致短路或觸電。)
- 務必卸下上蓋後，再倒淨剩餘熱水。(一旦上蓋脫落會導致燙傷。)
- 注意不要讓熱水淋到操作面板、鉸鍊部、把手或容器用插頭入口。(否則，會導致燙傷或故障。)
- 請不要弄丟內容器網。
- 建議每天要把剩餘熱水倒掉。(否則，會導致水垢附著、有異味。)

關於防止空燒／再沸騰

關於防止空燒

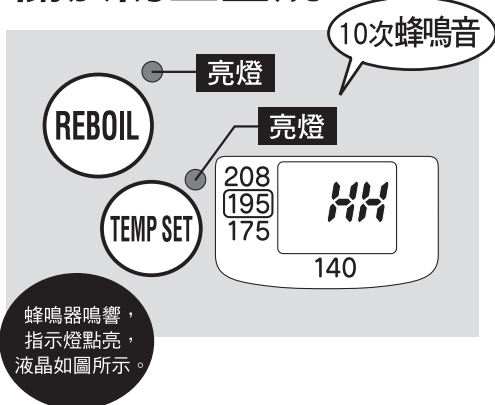

下列情況發生時，為了防止過熱而導致故障，將啟動防止空燒功能，並停止加熱器的供電，同時以亮燈告知。

- 沒有加水就插入插頭時
- 水量低於給水標示下進行燒水時
- 熱水用完未再加水或打開上蓋後卻忘記加水時
- 在插上電源後立即加入熱水

- 反覆多次空燒會導致防沾塗層膜變色或脫落，故請注意。

處理

拔下插頭，等內容器充分冷卻後再加水，然後插上插頭

再沸騰 用於重新沸騰保溫中的熱水。

按 **REBOIL** 鍵 沸騰燈亮時，再沸騰開始

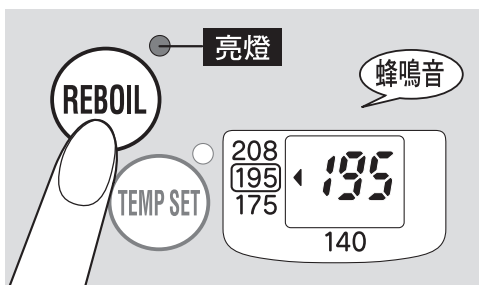

完成再沸騰所需時間

| 208°F 保溫時 | 195°F 保溫時 |
|-----------|-----------|
| 約3~4分鐘 | 約5~8分鐘 |

(室溫68°F、滿水時)

再沸騰結束後自動進入保溫。

- 再沸騰時，不會啟動蒸氣減量。
- 再沸騰中請勿注水。
- 再沸騰剛結束時，有時可能會熱水注出不順暢。

敬請注意

- 實行再沸騰時，請確認水量在給水標示線以上，再按“再沸騰”鍵。

溫度換算表

| 華氏 (°F) | 攝氏 (°C) |
|---------|---------|
| 208 | 98 |
| 207 | 97 |
| 205 | 96 |
| 195 | 90 |
| 175 | 80 |
| 140 | 60 |
| 68 | 20 |

208°F保溫 / 175°F保溫 / 140°F保溫

按 **TEMP SET** 鍵變更設定

每按一次鍵，液晶顯示面板中的“◀”箭頭移動，請根據用途選擇設定。



拔下插頭再次插入時，有可能會回復到195°F保溫。

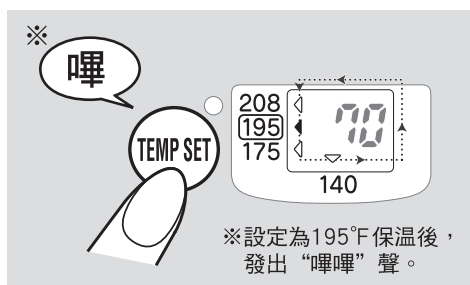

- 在保溫中也能進行切換。
(根據熱水溫度，有時會自動開始再沸騰。)

咖啡、紅茶、杯麵（速食麵）時

208°F保溫

咖啡、紅茶、杯麵（速食麵）的適宜溫度為208°F。

選擇“208”

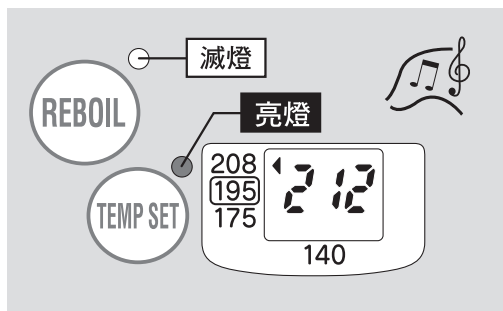

沸騰結束後，提示音鳴響，沸騰燈滅時，保溫燈亮起

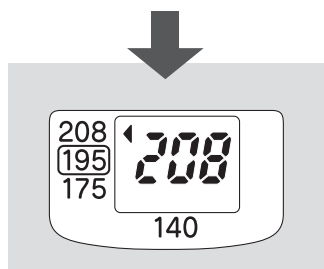

熱水溫度降到約208°F時，液晶顯示變換

- 為了防止持續沸騰，根據氣壓條件，保溫溫度可能保持在205~207°F。

日本茶時

175°F保溫

日本茶（煎茶）的適宜溫度為175°F。

選擇“175”

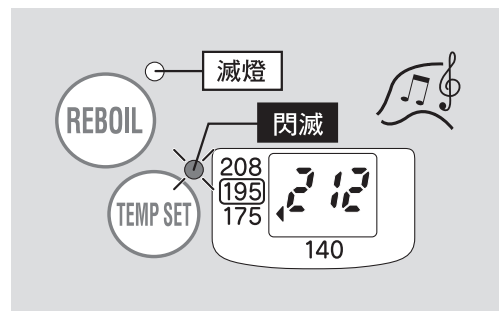

沸騰結束後，提示音鳴響，沸騰燈滅時，保溫燈閃滅

(在保溫中進行設定時，設定175°F保溫2秒鐘後，保溫燈開始閃滅。)

熱水溫度降到約175°F時，液晶顯示變換，保溫燈由閃滅變換為亮燈

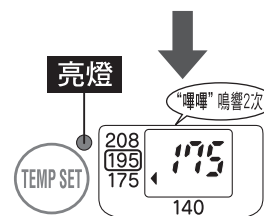

- 根據水量、室溫等，有時時間會有變化。
- 如想快些下降水溫時，請減少水量。
- 水溫在下降過程中添加水時，有時無法自動開始煮沸。

208°F保溫 / 175°F保溫 / 140°F保溫 續

玉露（高級日本茶）時

140°F保溫

玉露（高級日本茶）的適宜溫度為140°F。

選擇“140”

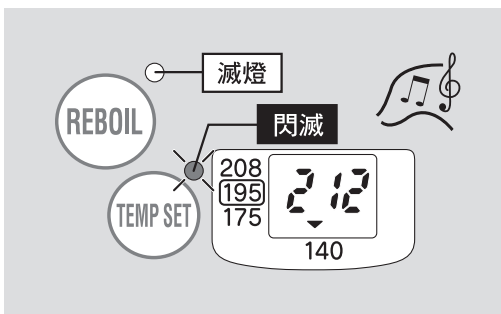

沸騰結束後，提示音鳴響，沸騰燈滅時，保溫燈閃滅

（在保溫中進行設定時，設定140°F保溫2秒鐘後，保溫燈開始閃滅。

熱水溫度降到約140°F時，液晶顯示變換，保溫燈由閃滅變換為亮燈

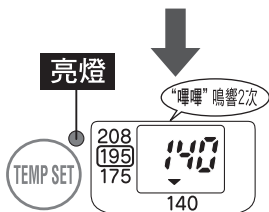

- 根據水量、室溫等，有時時間會有變化。
- 如想較快速降低水溫時，請減少水量。
- 水溫在下降過程中添加水時，有時無法自動開始煮沸。

插頭拔下時

- 不慎拔下插頭時，請將插頭再次插入。
- 插頭拔下狀態持續數分鐘後，再次插入時，有可能會回復到195°F保溫，並自動開始再沸騰。

沸騰後

到熱水溫度變為約175°F、140°F的時間

（室溫68°F、滿水時）

175°F保溫

沸騰後到熱水溫度變為約175°F的時間

| | |
|-------|----------|
| 3.0L時 | 約1小時10分鐘 |
| 4.0L時 | |

140°F保溫

沸騰後到熱水溫度變為約140°F的時間

| | |
|-------|------|
| 3.0L時 | 約4小時 |
| 4.0L時 | |

■溫度換算表

| 華氏 (°F) | 攝氏 (°C) |
|---------|---------|
| 195 | 90 |
| 175 | 80 |
| 140 | 60 |
| 68 | 20 |

提示音的切換方法／滴漏式給水

提示音的切換方法

● 告知提示音

是沸騰結束和完成定時設定時，以提示音或蜂鳴音來進行告知的功能。

1 在燒水中或保溫中， 按 UNLOCK 鍵3秒以上

- 按鍵的同時，提示音進行切換。

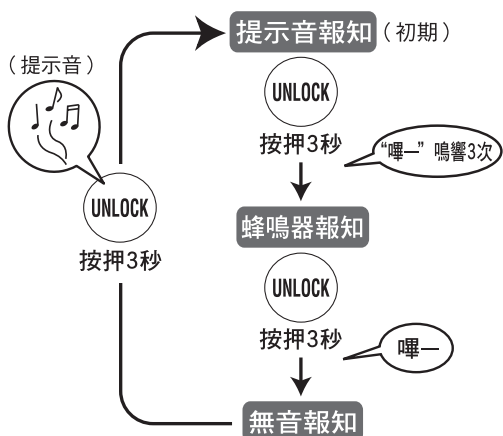

2 希望切換的聲音鳴響後即切 換完成

- 無音報知的鳴響聲音為“噠”、“噠噠”或“噠—”。
- 拔掉插頭片刻後，提示音的設定將回復到提示音報知。

● 各模式提示音的鳴響時刻和種類 ●

| 鳴響時刻 | 模式 | 提示音報知 | 蜂鳴器報知 | 無音報知 |
|---------|----|--------|----------|------|
| 完成定時設定時 | | 美麗的夢 | 不鳴響 | 不鳴響 |
| 沸騰結束時 | | 巴哈小步舞曲 | “噠—”鳴響5次 | 不鳴響 |

滴漏式給水

能夠少量給水（約為通常水量的60%），從而減少熱水飛濺，最適用於簡易型濾泡式咖啡的沖泡。

按2次 UNLOCK 鍵

滴漏式給水燈亮燈，改變為滴漏式給水模式。

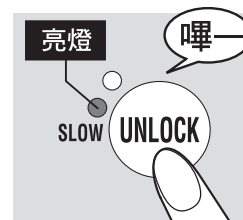

按 DISPENSE 鍵， 注出熱水

如燈亮消失便進入“自動給水鎖定”狀態。

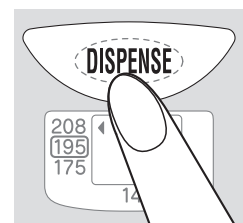

- 在滴漏式給水模式狀態下，如再按“鎖定解除”鍵，將回復到普通的給水模式。
- 滴漏式給水在亮燈時（約60秒鐘）可注出熱水。
- 熱水量過少時按“給水”鍵的話，稍後才會注出熱水。
- 熱水量過少時以及沸騰剛結束時，有時可能會熱水注出不順暢。

敬請注意

- 請小心燙傷。
- 沖泡簡易型濾泡式咖啡時，請將咖啡袋口牢固地嵌在杯子上，以防止翻倒。
- 在沖泡濾泡式咖啡時，請勿使用第一杯熱水。（第一杯水有可能不夠熱。）

省電定時

省電定時

設定時間後，結束沸騰。

(省電定時時，在開始沸騰前停止對加熱器的通電可以節約電量。)

按 **TIMER** 鍵，設定希望的時間

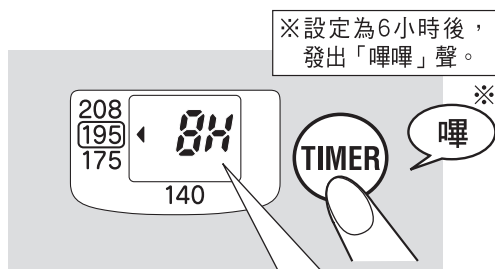

每按一次鍵，設定時間會改變。「H」為小時。

6H → 7H → 8H → 9H → 10H

← (取消) ←

提示音鳴響，
省電定時自動開始啟動

設定時數結束時，已完成沸騰

提示音鳴響，沸騰燈滅燈，保溫燈亮燈

根據室溫、水溫、水量，有時會在設定時間之前完成燒水。

合算

208°F保溫省電定時功能時，可節省約30%的電量。

195°F保溫省電定時功能時，可節省約25%的電量。

(以每天(24小時)加水二次燒開、再沸騰一次，8小時省電定時功能，一年365天使用為基準。)

敬請注意

- 一旦拔下插頭，省電定時功能將被解除，請重新設定。
- 取消省電定時時，請按數次“省電定時”鍵，或者按一次“再沸騰”鍵。

清理

清洗本體前請務必從插座上拔下插頭，
倒淨剩餘熱水並待本體冷卻。

敬請注意

- 請不要在底部潮濕的狀態下將熱水瓶倒置進行晾乾。（內部一旦進水會導致故障或生銹）
- 請不要使用信那水（松香水等）、汽油、去污刷（尼龍、金屬製等）、科技海綿、漂白劑、洗潔劑等。（會損傷防沾塗層）
- 請不要使用洗碗機或烘碗機。（會導致樹脂變形）
- 長時間不使用時，為避免留有異味，請將本體及上蓋充分晾乾後放入塑膠袋內保管。

內蓋

用濕海綿擦拭

內容器

定期進行檸檬酸清洗
參閱P34

出現以下情況時，請進行檸檬酸清洗。

- 紅色銹狀斑點
- 乳白色、黑色等的變色，及薄膜狀浮游物
- 水燒沸時，會發出大的聲音
- 熱水有異味

（內容器的污垢程度會根據當地的水質和燒水次數而不同。）

內容器網

從內容器上拆下內容器網並用刷子刷洗

往上拉拔就能取出。
安裝時用力按壓固定。



污垢無法去除時，請更換內容器網。

- 務必安裝好內容器網後再使用。
（否則，一旦異物進入電動馬達，會造成熱水無法注出。）

電源線

用乾抹布擦拭

本體·上蓋

用擰乾水分的濕抹布擦拭

- 請不要把產品整個拿來清洗，或將水淋澆到操作面板上。（內部一旦進水會造成故障或生銹）

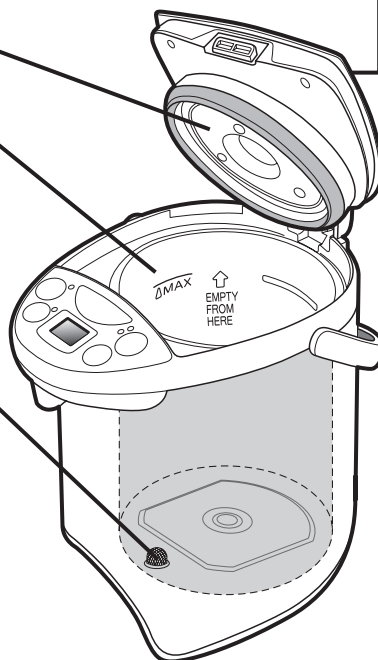

更換內蓋墊圈

內蓋墊圈是消耗品。請每年更換一次。

新內蓋墊圈，請先用濕海綿擦拭後再安裝。

拆下內蓋墊圈

- ①鬆開3支螺絲釘，取下內蓋
 - 一旦取下螺絲釘則請勿遺失。
- ②拆下安裝在內蓋上的內蓋墊圈

拆卸下內蓋後，確認上蓋的樹脂零件是否有異常。
→如出現變色或變得粗糙時請更換。（收費）

內蓋墊圈的安裝方法

- ①如圖所示，將內蓋墊圈牢固地嵌入內蓋外周
- ②將上蓋銷和內蓋孔的位置對準，確實鎖緊3支螺絲釘

當內蓋墊圈老化顏色變白時，如果傾斜或不慎翻倒，熱水有可能從內蓋與內蓋墊圈之間流出，有燙傷的危險。更換內蓋墊圈後還是蒸氣洩漏或熱水溢出時，會損壞其他的零部件，請洽詢象印客戶服務中心。

內蓋墊圈
顏色變白時……

請更換新的內蓋墊圈
（收費）

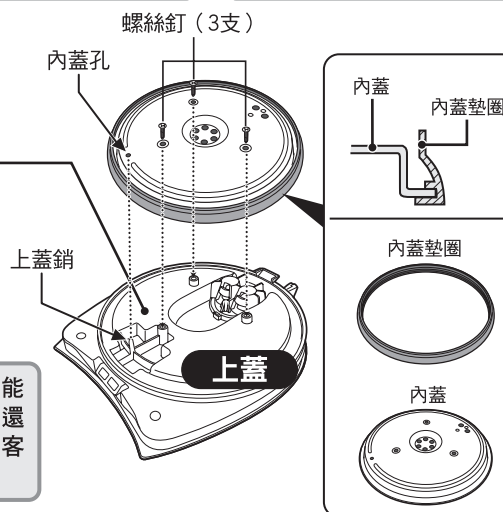

每1~3個月清洗1次

檸檬酸清洗方法

不要飲用檸檬酸洗淨中的熱水。

敬請注意

為了防止起泡和溢出，請使用本公司的熱水瓶內容器清洗用檸檬酸（CD-K03E-JU、另售）。請參閱以下說明

準備 確認內容器網是否已安裝在內容器上

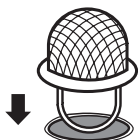

敬請注意

●內容器網附著污垢時，將其從內容器中拆卸下來，用刷子清洗乾淨後再裝回。

1 將檸檬酸1包放入杯中，用溫水溶化開，然後在內容器中加水並倒入檸檬酸液體（水量不要超過滿水標示 Δ MAX）

敬請注意

●請先將剩餘熱水倒淨後，再加入冷水時，請勿超過滿水標示。（否則熱水會在沸騰時溢出）

2 關閉上蓋，插入插頭，按 **REBOIL** 鍵3秒以上

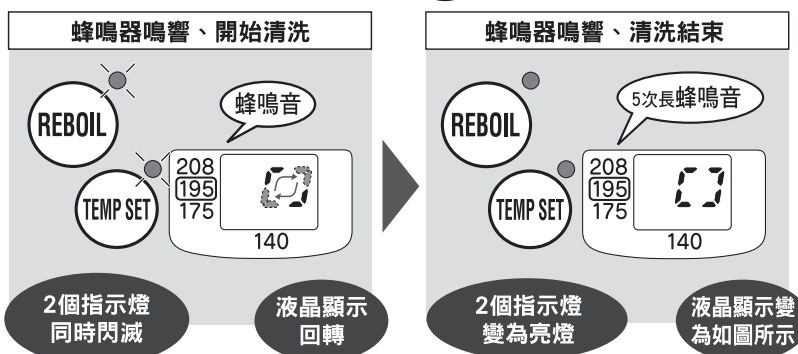

清洗時間
約1小時30分鐘

※洗淨時間因水量、室溫、水溫等而異。

3 拔下插頭，卸下上蓋，從倒水位置把熱水倒淨
（請注意不要讓熱水接觸到鉸鍊部。）

敬請注意

●污垢難以去除和出水不順暢時，請反覆使用檸檬酸洗淨。

4 為去除檸檬酸味，再次加入水並煮沸，經注水口注出一杯熱水後再將剩餘熱水倒淨

倒掉熱水時

- 請注意熱水和蒸氣。（否則，會導致燙傷。）
- 請注意從注水口可能有水滴滴落。（否則，會導致燙傷。）

中途要取消檸檬酸洗淨時，
拔掉 **插頭5秒鐘以上**

零件、消耗品、另售品

- 右表為更換零件的名稱。損壞時，請更換新的零件（收費）。
- 更換時，請確認好產品的型號及零件名稱後，洽詢經銷店或象印客戶服務中心購買更換。

象印客戶服務中心

1-800-733-6270

www.zojirushi.com

| 零件名稱 | 零件號碼 |
|---------------------------|------------|
| 內蓋墊圈 | 62-5702 |
| 內容器網 | 62-7402 |
| 熱水瓶內容器清洗用檸檬酸 (30g×4包裝) | CD-K03E-JU |

商品Q & A

| | | | |
|----------------------|---|---|-------|
| 可以放入水以外的物品嗎？ | ▶ | 請不要放入水以外的物品，因為會導致故障，或因加入物品的溢出而導致燙傷。 | ▶ P21 |
| 不每天換水可以嗎？ | ▶ | 請1天1次倒掉剩餘熱水，如不倒掉剩餘熱水可能導致內容器附著水垢、煮沸時聲音會變大、水中異味。 | ▶ P27 |
| 使用礦泉水可以嗎？ | ▶ | 如使用礦泉水，有時水中會有細小的浮游物、或內容器附著乳白色粗糙物，這是水質成分（礦物質），並非有害物質。 | ▶ P25 |
| 使用鹼性離子水可以嗎？ | ▶ | 如使用鹼性離子水，內容器容易附著鈣質，所以請經常進行清洗。 | ▶ P34 |
| 不慎喝入了檸檬酸清洗時的熱水!! | ▶ | 請依照檸檬酸清洗劑外包裝中所記載的內容進行。 | |
| 在電動熱水瓶的電源插入狀態下外出可以嗎？ | ▶ | 萬一熱水瓶中無水時，防止空燒功能會自動啟動，停止加熱器的通電，所以請不要擔心。但是、長期外出時請務必拔掉插頭。 | ▶ P28 |

認為故障時

委託修理前，請檢查以下項目。

| | 現 象 | 原 因 | 處 理 方 法 |
|-------------|--|---|---|
| 燒 開 水 | 水不沸騰 | ▶ 插頭脫落。 | ▶ 插好插頭。 |
| | 熱水有異味 | ▶ 內容器內側有附著水垢嗎？ | ▶ 請用檸檬酸洗淨內容器。 參閱P34 |
| | | ▶ 已使用過檸檬酸清洗了嗎？ | |
| | ▶ 長時間沒有使用。 | ▶ 將水沸騰一次，按“給水”鍵注出1L左右的熱水後，再倒淨剩餘熱水。重新加水煮沸後使用。參閱P25 | |
| | <ul style="list-style-type: none"> ●新的電動熱水瓶中可能會聞到輕微的塑膠等異味，這種氣味會逐漸消失。 ●有時自來水中會殘留消毒用氯（漂白粉）的味道。 | | |
| | 熱水從注水口或蒸氣口自動流出 | ▶ 加水超過“滿水標示”以上。 | ▶ 水量保持在“滿水標示”以下。 |
| 注 水 | 熱水不夠熱 | ▶ ●剛煮沸後或長時間未注水使用時，有時熱水可能會不太熱，請將第一杯熱水倒掉。 | |
| | 熱水不出 出水不順暢 | ▶ 剛沸騰後數分鐘內，有時注水會不順暢。 | ▶ 打開一次上蓋，排出氣泡，然後蓋好上蓋。（請小心蒸氣） |
| | | ▶ 內容器・內容器網附著水垢。 | ▶ 清洗內容器和內容器網。 參閱P33 |
| | | ▶ 處於自動給水鎖定狀態。 | ▶ 按  鍵後，再按  鍵。參閱P27 |
| | | ▶ 插頭脫落。 | ▶ 插好插頭。 |
| | ▶ 注水管路內附著水垢時，有時會出水不順暢。 | ▶ 請用檸檬酸洗淨內容器。 參閱P34 | |

認為故障時 續

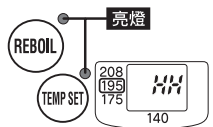
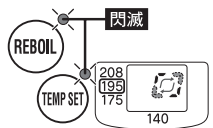
| | 現象 | 原因 | 處理方法 |
|--------|-------------------------------|---|--|
| 保溫 | 熱水中有薄膜狀的白色浮游物 (是不是防沾塗層脫落?) | 這是水中的成分(礦物質)所致,並非內容器的腐蝕或是防沾塗層脫落。 | 請用檸檬酸洗淨內容器。 參閱P34 |
| | 內容器附著乳白色粗糙物 (燒水時聲音過大) | 內容器附著水垢等污垢而放置不理時,煮沸時聲音會變大。 | 水垢 在使用過程中,水中含有的鈣質等礦物質會附著在內容器上,這就是通常所說的“水垢”,並非有害物質。 |
| | 內容器有紅色銹狀斑點 | 這是水中的鐵質成分所致,並非內容器的腐蝕。 | |
| | 水面上漂浮白色粉狀物質 | 拆卸下內蓋後,確認上蓋的樹脂零件是否有異常。參閱P33 | 如出現變色或變得粗糙時請更換。(收費) |
| | 熱水不夠熱 | 設定為省電定時。 | 按 REBOIL 鍵。參閱P32 |
| 出現此現象時 | 蜂鳴器鳴響,指示燈點亮,液晶如圖所示 |  容器內的水量不夠或加入熱水而使防止空燒功能自動啟動。 參閱P28 | 拔下插頭並等到內容器冷卻後加水,然後將插頭再次插入。 |
| | 2個指示燈同時閃滅,液晶顯示回轉 |  容器正處於檸檬酸清洗過程中。 參閱P34 | 要取消檸檬酸洗淨時,拔下電源插頭並等待5秒以上,然後再插上插頭。 |
| | 液晶顯示 E3 · E4 | 表示故障。 | 請洽詢購買店家或象印客戶服務中心。 |
| 上蓋的消耗 | 內蓋墊圈 (消耗品,需自費更換) | ●內蓋墊圈是消耗品,請大約在一年更換一次。如果從上蓋間隙處冒出蒸氣、或墊圈顏色變白時,請更換新的墊圈。參閱P33 | |
| | 樹脂零件 (消耗品,需自費更換) | ●上蓋的樹脂零件會隨著使用而損傷。於更換內蓋墊圈等時確認樹脂零件,如出現變色或變得粗糙時請更換。(收費)(樹脂零件使用食品衛生上安全的材料。) | |
| 其他 | 本體發熱 | ●水溫或室溫較高時,本體的外表會達到約140°F(60°C)。並非故障。 | |
| | 電源線發熱 | ●煮沸中,有時電源線可能會發熱,並非異常。 | |
| | 打開或關閉上蓋時,會聽到“卡啦卡啦”的聲音 | ●這是萬一本體傾倒時,為防止熱水流出所設置的鋼珠球滾動的聲音,並非異常。 | |
| | 顯示面板模糊 | ●從水龍頭直接加水、或放置在水槽內將底部弄濕,會造成本體進水使顯示面板模糊。由於會導致短路或觸電,所以請停止使用。 | |

內容器(防沾塗層)會因使用而損傷。
如果發生損傷或是需要更換各種零件時,請洽詢您購入商品的零售店或象印客戶服務中心
(電話號碼:1-800-733-6270)

規格

| 型號 | | CD-WBC30 | CD-WBC40 |
|-----------|-------------|---------------|---------------|
| 額定容量 | | 3.0L | 4.0L |
| 電源 | | 交流120V 60Hz | |
| 消耗功率 | | 700W | |
| 保溫時平均耗電量 | 208°F(98°C) | 約45W | 約51W |
| | 195°F(90°C) | 約38W | 約44W |
| | 175°F(80°C) | 約31W | 約36W |
| | 140°F(60°C) | 約18W | 約21W |
| 電源線長度 | | 0.9m | |
| 外形尺寸(約cm) | | 寬21×深28.5×高29 | 寬21×深28.5×高34 |
| 重量(含電源線) | | 約2.3kg | 約2.4kg |

- 保溫時平均耗電量為室溫68°F(20°C)、滿水時，每小時的平均數據。
- 高度為放下把手時的尺寸。
- 在特定區域(高山，嚴寒地)時，功能可能無法正常運作，請避免在這些區域使用。

안전상의 주의 반드시 지켜주십시오.

● 여기에 표시된 주의사항은 사고나 손상을 사전에 방지하기 위한 중요한 내용입니다. 반드시 지켜주십시오.

경고 사망 혹은 중상을 입을 위험이 있는 경우

주의 △는 경고·주의를 환기하기 위한 기호입니다. 구체적인 주의사항은 설명서에 기재된 내용과 그림을 참고하십시오.

주의 부상 혹은 제품 손상이 발생할 위험이 있는 경우

⊘는 금지사항을 표시하는 기호입니다. 구체적인 금지사항은 설명서에 기재된 내용과 그림을 참고하십시오.

※1 증상: 실명·부상·화상(고온·저온)·감전·골절·중독 등으로 입원·장기 통원 치료를 요하는 증상

●는 반드시 지켜야 할 사항을 표시하는 기호입니다. 구체적인 지시사항은 설명서에 기재된 내용과 그림을 참고하십시오.

※2 상해: 입원·장기 통원 치료를 할 필요 없는 가벼운 신체적 부상이나 경미한 수준의 화상·감전 등의 경상

※3 손상: 가옥, 가구 및 가축, 반려 동물에 미치는 물적 재산상의 피해

경고

| | | |
|---|---|--|
| <p> 개조하지 마십시오. 또한 기술자 이외의 사람은 절대로 분해하거나 수리하지 마십시오.</p> <p>수리는 구입하신 판매점 또는 조지루시 고객센터와 상담하여 주십시오.</p> | <p> 「최대 만수」(MAX) 표시 이상 물을 넣지 마십시오. 물이 넘쳐흘러 화상을 입을 우려가 있습니다.</p> <p>최대만수표시</p>  | <p> 전원코드와 플러그가 손상되거나, 콘센트부가 느슨하여 흔들거릴 때는 사용하지 마십시오.</p> <p>감전·쇼트·발화의 원인이 됩니다.</p>  |
| <p> 물에 담그거나 물을 끼얹지 마십시오. 싱크대 등 물을 사용하는 장소에 놓지 마십시오.</p> <p>감전 또는 쇼트의 원인이 됩니다.</p> | <p> 윗 뚜껑을 불인 채로 물을 버리지 마십시오.</p> <p>윗 뚜껑이 빠지면 뜨거운 물로 인하여 화상을 입을 수 있습니다.</p> | <p> 물 이외의 것을 넣거나 끓이지 마십시오.</p> <p>거품이 일어나거나 내용물이 흘러 넘쳐 화상을 입을 수 있습니다. 이는 또한 배수구가 막히거나 내용기에 눌러 붙어 부식·불소 코팅이 벗겨지는 원인이 됩니다.</p> <ul style="list-style-type: none"> ●우유·술·국·비정탄(술)·타백·젓임 ●인스턴트 식품 조리 ●레토르트 식품을 데우거나 식재료를 비닐봉지 등에 넣어 가열하는 조리 |
| <p> 젖은 손으로 전원 플러그를 잡고 빼거나 꽂지 마십시오. 감전되거나 다칠 수 있습니다.</p> | <p> 본체를 꺼안거나, 기울이거나, 흔들거나, 본체 뚜껑을 잡고 이동 또는 배수를 삼가하십시오.</p> <p>자동잠금장치가 작동되어도 본체를 기울이거나 넘어뜨리면 급수구와 증기구에서 뜨거운 물이 흘러 넘쳐 화상을 입을 우려가 있습니다.</p> | <p> 얼음물 또는 냉수 등의 보냉용으로는 사용하지 마십시오. 전기부품의 결로로 인하여 감전·고장의 원인이 됩니다.</p> |
| <p> 증기구를 만지거나 제품에 손이나 얼굴을 가까이 가져다 대지 마십시오.</p> <p>화상을 입을 우려가 있습니다. 특히 유아가 만지지 않도록 주의해 주십시오.</p> | <p> 본체를 넘어뜨리지 마십시오.</p> <p>자동잠금장치가 작동되어도 본체를 기울이거나 넘어뜨리면 급수구와 증기구에서 뜨거운 물이 넘쳐 흘러 화상을 입을 우려가 있습니다.</p> | <p> 교류 120V 이외에서는 사용하지 마십시오.</p> <p>화재·감전의 원인이 됩니다.</p> |
| <p> 증기구를 행주 등으로 닦지 마십시오.</p> <p>뜨거운 물이 흘러 넘쳐 화상을 입을 우려가 있습니다. 이는 또한 윗뚜껑 변형·변색 및 고장의 원인이 됩니다.</p> | <p> 윗 뚜껑을 세게 닫지 마십시오.</p> <p>뜨거운 물이 넘쳐흘러 화상을 입을 우려가 있습니다.</p> | <p> 물 이외의 것은 끓이지 마십시오.</p> <p>차, 우유, 술 등은 끓어오를 때에 흘러넘쳐 화상의 위험이 있습니다.</p> |
| <p> 어린이 혼자 사용하게 하거나 유아의 손이 닿는 곳에서 사용하지 마십시오.</p> <p>화상·감전·부상을 입을 우려가 있습니다.</p> | <p> 연결플러그의 앞 부분에 핀 등 금속조각이나 이물질이 부착되지 않도록 하십시오.</p> <p>감전·쇼트·발화의 원인이 됩니다.</p> | <p> 연결플러그를 입에 넣지 마십시오.</p> <p>감전이나 부상의 원인이 됩니다. 특히 유아가 잘못해서 입에 넣지 않도록 주의해 주십시오.</p> |
| <p> 물이 끓고 있는 동안에는 윗뚜껑을 열지 마십시오.</p> | | |

| | | |
|--|--|---|
| <p>! 전원플러그는 콘센트의 깊숙이까지 확실히 꽂으십시오. 감전·쇼트·발연·발화의 원인이 됩니다.</p> | <p>! 플러그의 날끝 및 부착면에 먼지가 끼여 있을 때는 잘 닦아 주십시오. 화재의 원인이 됩니다.</p> | <p>! 다음과 같은 이상·고장 증상 발견 시 즉시 사용을 중지하십시오. 그대로 사용하면 발연·발화·감전·부상을 입을 위험이 있으니 주의 바랍니다. <이상·고장의 예> ●전원플러그·코드가 심하게 뜨겁다. ●전원코드에 손상이 생겼거나 만졌을 때 전류가 잘 흐르지 않는다. ●본체가 변형되거나 심하게 뜨겁다. ●본체에서 연기가 나가거나 타는 냄새가 난다. ●본체의 일부가 갈라졌거나 용기가 헐겁고 흔들린다. ●증기가 10분 이상 계속 나오며 보온으로 전환되지 않는다. 이와 같은 경우에는 바로 전원플러그를 빼고 제품을 구입한 판매점이나 조지루시 고객센터센터에 반드시 점검·수리 문의를 하시기 바랍니다.</p> |
| <p>! 윗 뚜껑을 확실히 닫으십시오. 넘어질 경우 뜨거운 물이 나와 화상을 입을 수 있습니다.</p> | <p>! 정격 15A 이상의 콘센트에 단독으로 사용해 주십시오. 다른 기구와 병용하면 분기 콘센트부에서 이상발열을 일으켜 발화될 수 있습니다.</p> | |
| <p>! 이 제품은 안전에 대한 책임자의 지도 관리 및 지시가 없는 한 신체가 부자유하거나 감각 및 지적 능력이 낮은 사람, 또한 제품 취급의 경험 및 지식이 부족한 사람(어린이를 포함)의 사용을 금하고 있습니다. 어린이가 본 제품을 가지고 장난치지 않도록 유의해서 지도 관리해 주십시오.</p> | <p>! 속뚜껑 패키지가 하얗게 변색되면 교체해 주십시오. 기울이거나 부주의로 넘어뜨렸을 때 뜨거운 물이 흘러 나와 화상을 입을 위험이 있습니다.</p> | |

⚠ 주 의

| | | |
|---|--|---|
| <p>🚫 윗 뚜껑을 열 때는 증기에 주의해 주십시오. 화상의 원인이 됩니다.</p> | <p>🚫 불안정한 장소나 열에 약한 깔개 위에서는 사용하지 마십시오. 화재의 원인이 됩니다.</p> | <p>👉 사용할 때 이외에는 전원플러그를 콘센트에서 빼 주십시오. 부상이나 화상, 절연열화에 의한 감전·누전화재의 원인이 됩니다.</p> |
| <p>🚫 사용 중이나 사용 후는 잠시동안 고온부에 손을 대지 마십시오. 화상의 원인이 됩니다.</p> | <p>🚫 물이 끓고 있는 도중에는 물을 따르지 마십시오. 뜨거운 물이 튀어 화상의 원인이 됩니다.</p> | <p>! 손질은 식은 후에 하십시오. 고온부에 닿으면 화상의 위험이 있습니다.</p> |
| <p>🚫 전용 전원코드 외에는 사용하지 마십시오. 전원코드를 다른 기기에 사용하지 마십시오. 해외사양의 전기제품에 사용하지 마십시오. 고장·발화의 원인이 됩니다.</p> | <p>🚫 본체를 운반할 때는 뚜껑 손잡이에 닿지 않게 하십시오. 뚜껑이 열리면 화상이나 다칠 위험이 있습니다.</p> | <p>! 플러그를 뺄 때에는 전원코드를 잡지 말고 반드시 플러그를 잡고 빼 주십시오. 감전·쇼트하여 발화의 원인이 됩니다.</p> |
| <p>🚫 벽이나 가구 가까이에서 사용하지 마십시오. 증기 또는 열로 인해 벽이나 가구를 손상시켜 변색, 변형의 원인이 됩니다.</p> | <p>🚫 물을 따르는 중에 본체를 돌리지 마십시오. 뜨거운 물이 튀어 화상을 입을 수 있습니다.</p> | <p>! 전원 코드가 파손된 경우에는 조지루시고객서비스센터에서 구입할 수 있는 특별한 코드나 조립품과 교환할 것.</p> |
| <p>🚫 벽이나 가구 가까이에서 사용하지 마십시오. 증기 또는 열로 인해 벽이나 가구를 손상시켜 변색, 변형의 원인이 됩니다.</p> | <p>🚫 열원 부근이나 IH조리기 위에서는 사용하지 마십시오. 화재·고장의 원인이 됩니다.</p> | |

요망사항

| | | |
|---|--|---|
| <p>■내용기에 물이 없는 상태에서 작동 시키지 마십시오. 화재·고장의 원인이 됩니다.</p> | <p>■동결될 위험이 있는 곳에 장시간 전원을 끄고 방치할 때는 반드시 용기 안의 물을 완전히 버리십시오. 동결에 의해 고장의 원인이 됩니다.</p> | <p>■조작부에는 물이 닿지 않게 하십시오.  고장의 원인이 됩니다.</p> |
| <p>■떨어뜨리거나 부딪히는 등의 충격을 가하지 마십시오. 고장·파손의 원인이 됩니다.</p> | <p>■다른 전기제품에 증기가 닿을 우려가 있는 장소에서는 사용하지 마십시오. 증기에 의해, 전기제품의 화재, 고장, 변색, 변형의 원인이 됩니다.</p> | <p>■본 제품은 일반가정용도 및 이하와 같은 용도로 사용하십시오. ●상점, 사무실 또는 그 외 작업환경에 있는 직원(종업원)용 키친에서 사용하십시오. ●거실이나 주방과 비슷한 환경에서 사용한다. ※단, 불특정다수에 의한 장시간의 사용용도로서는 사용하지 마십시오.</p> |
| <p>■부엌용 수납장 등의 위에서 물을 끓일 때에는 증기가 천정부분에 닿지 않도록 주의해 주십시오. 변색·변형의 원인이 됩니다.</p> | <p>■라디오 등에 가까운 곳에서는 사용치 마십시오. 라디오, TV, 무선기, 인터넷 등에 영향이 없는 곳으로 이동시켜 사용하십시오. 잡음이 들어갈 우려가 있습니다.</p> | |
| <p>■제품을 끌면서 운반하지 마십시오. 테이블 등에 흠이 생길 우려가 있습니다.</p> | | |

각부의 명칭과 취급 방법

윗뚜껑을 여닫을 때 '딸깍딸깍' 하는 소리가 날 수 있지만 이상은 아닙니다. →P.53

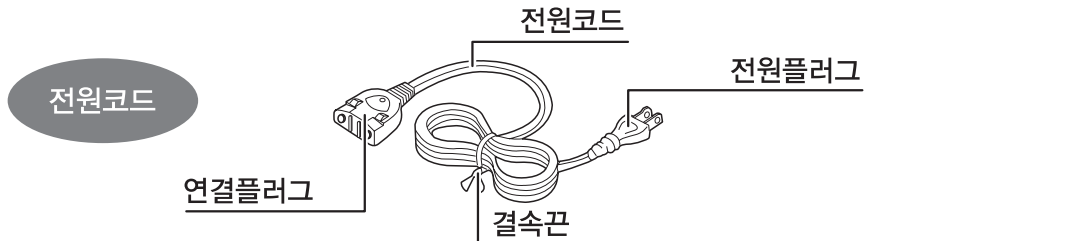
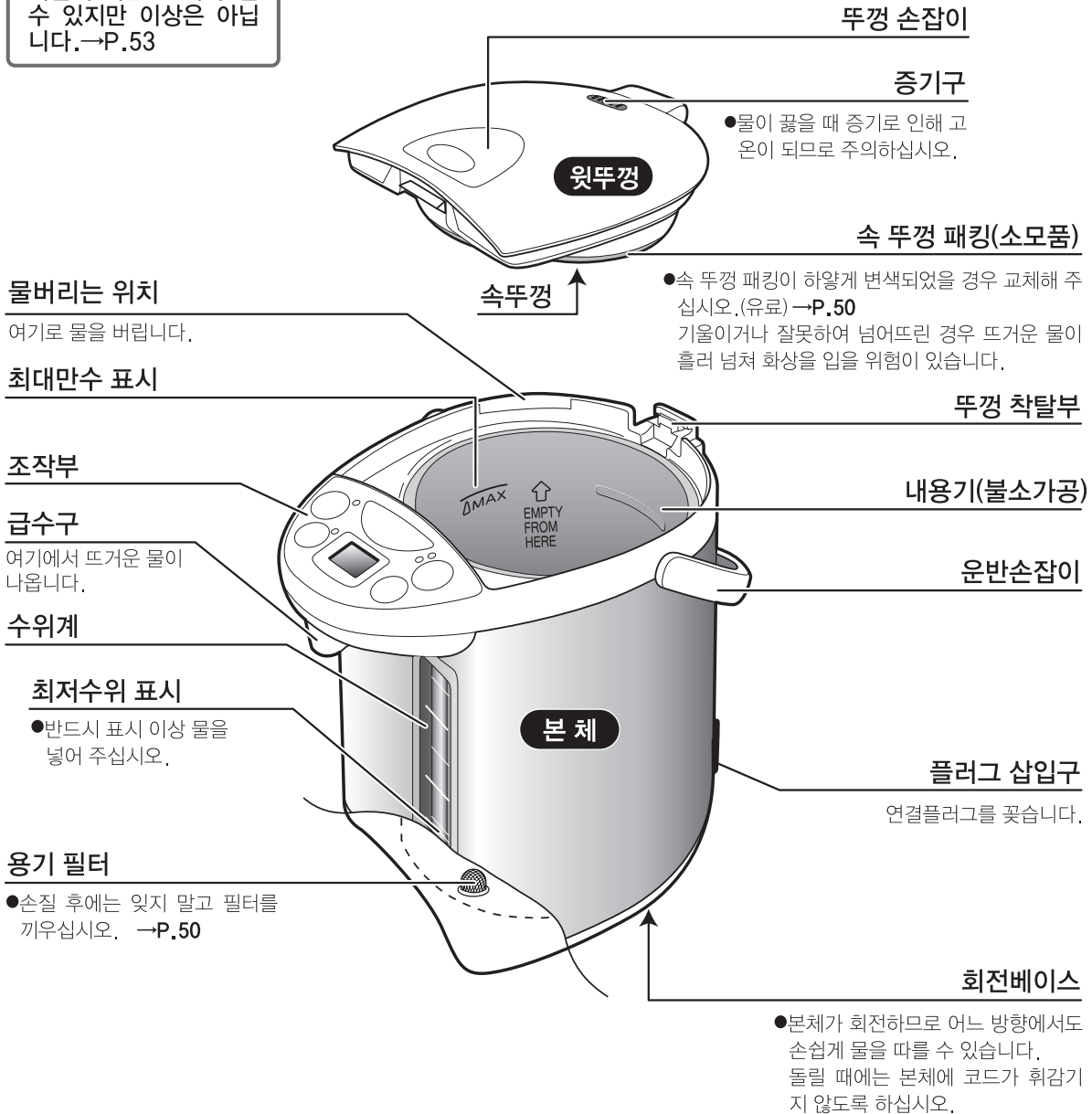

- 사용 시에는 전원코드를 묶은 결속끈을 풀어 주십시오.
- 전원코드는 묶어서 사용하지 마십시오.
(전원코드가 뜨거워지거나 고장의 원인이 될 수 있습니다.)

조작부

● 조작버튼을 확실히 눌러 주십시오.

자동급수 버튼

물을 따를 때 누른다. → P.44, P.48
중양의(●)은 눈이 불편한 분을 위한 배려입니다.

끓임 표시등

재가열 버튼

재가열 할 때에 사용한다
→ P.45
구연산 세척을 할 때에 사용한
다(3초 이상 누른다.) → P.51

보온설정 버튼

보온 온도를 설정할 때 사용한다. → P.46

보온 표시등

드립 표시등

잠금해제 표시등

잠금해제 버튼

보통 물을 따를 때에 사용
한다. → P.44
커피 드립 급수에 사용한
다. → P.48

타이머 버튼

절약 타이머를 설정할 때 사
용한다. → P.48

액정표시부

물의 온도, 타이머의 시간 등을 액정으로
표시합니다.

모든 것을 표시하지만 사용 중에는
표시되지 않습니다.

윗 뚜껑을 열고 닫는 방법

- 여는 방법**
- 1 뚜껑 손잡이의 움푹 들어간 부분을 누른다.
 - 2 그대로 잡아당겨 윗 뚜껑을 연다.

닫는 방법 윗 뚜껑을 찰작하는 소리가 날 때까지 확실히 눌러 닫는다.

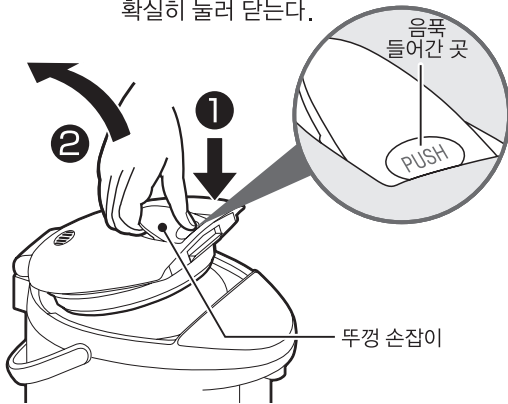

윗 뚜껑을 빼고 끼우는 방법

- 빼는 방법**
- 1 윗 뚜껑을 약 45도 정도 연다.
 - 2 윗 뚜껑 탈부착 버튼을 누른다.
 - 3 누른 상태에서 비스듬히 위로 잡아당겨 뺀다.

끼우는 방법 비스듬하게 위에서부터 접촉부에 밀어넣어 끼운다.

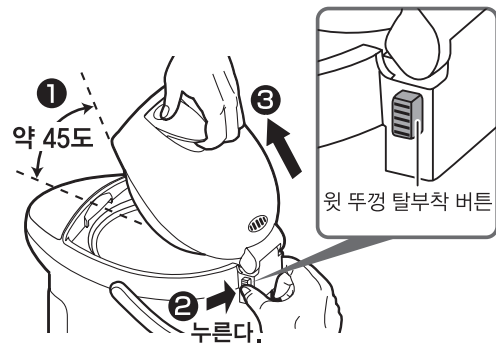

물을 끓인다

1 윗 뚜껑을 열고 다른 용기에 물을 넣는다

수위관의 사선 두께가 변하여 물의 양을 한눈에 알 수 있습니다.

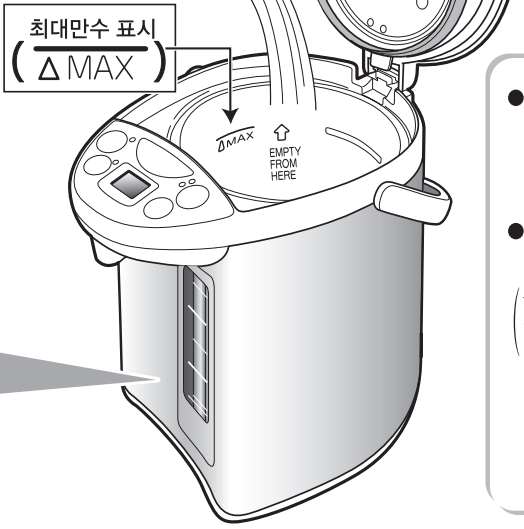
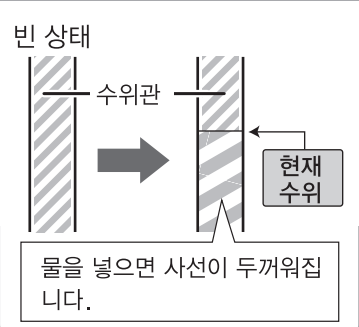

주의

- 수도꼭지에 대고 직접 물을 받거나 싱크대에 내려놓아 바닥면을 적시지 마십시오. (본체에 물이 들어가 고장의 원인이 됩니다.)
- 본체 및 조작부에 물이 묻지 않도록 주의하십시오. (물이 들어가 고장의 원인이 됩니다.)



2 윗 뚜껑을 닫고 플러그를 접속한다

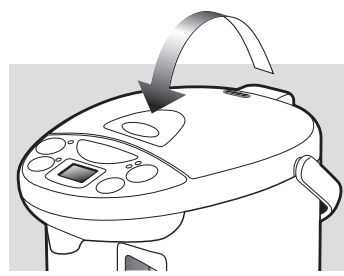

윗 뚜껑은 확실하게 닫는다
(본체가 쓰러졌을 때 뜨거운 물이 흘러나와 화상을 입을 우려가 있습니다.)

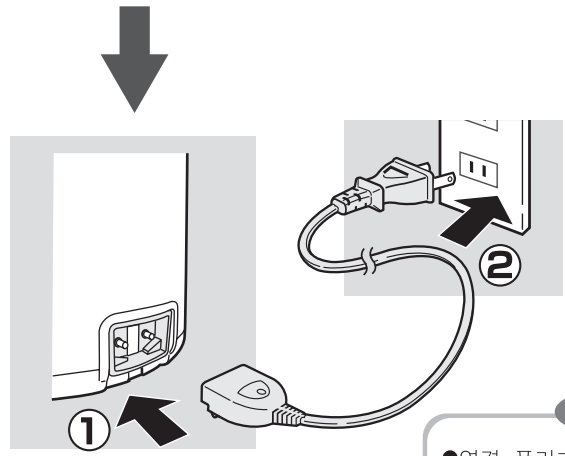

깊숙이까지 확실하게 꽂는다
(감전, 쇼트, 발연, 발화의 원인이 됩니다.)

주의

- 연결 플러그의 끝에 핀 등 금속조각이나 이물질이 부착되지 않도록 하십시오.

증기억제를 실행하면서 자동적으로 물을 끓이기 시작

끓임 표시등이 켜지고 액정 표시부에 수온을 표시한다
170°F 이하: 10°F 단위
175°F 이상: 「175」→「180」→「185」→「190」→「195」→「200」→「205」→「212」

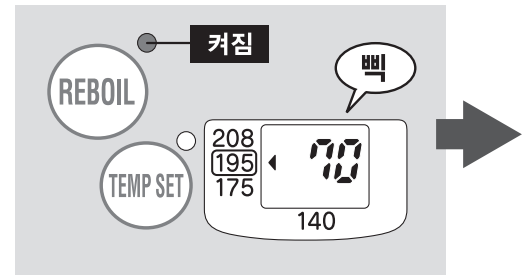

증기억제 기능

물이 끓기 직전에 히터의 파워를 낮추어 신경 쓰이는 증기를 줄여주는 기능입니다. (물의 온도는 약 212°F가 됩니다)

- 실온이 낮은 겨울철이나 물의 양이 적을 때에는 증기가 잘 보입니다.

온도환산표

| 화씨(°F) | 섭씨(°C) |
|--------|--------|
| 212 | 100 |
| 208 | 98 |
| 195 | 90 |
| 190 | 88 |
| 175 | 80 |
| 140 | 60 |
| 68 | 20 |

- '최대만수 표시' 이상 물을 넣지 마십시오.
(증기구로 물이 끓어넘치는 원인이 됩니다.)
- 뜨거운 물을 넣지 마십시오.
(이상과열방지기능이 작동하는 원인이 됩니다.) → P.45
- 물 이외의 것은 넣지 마십시오.
- 시판 중인 수질개선제(숯 등)나 미네랄 첨가제를 넣어 사용하지 마십시오.
(찌꺼기가 막혀 고장의 원인이 됩니다.)

처음 사용 시 간혹 플라스틱 등의 냄새가 날 수 있으나 사용하다 보면 차츰 냄새가 사라집니다.

- 처음 사용할 때
- 장기간 사용하지 않을 때

용기 필터를 끼운 후 최대만수표시 지점까지 물을 넣어 끓이십시오. 그런 다음, 잠금장치를 해제하고 1L 정도의 물은 '자동급수' 버튼을 눌러 따라내고, 남은 물도 마저 다 버린 후 제품을 사용해 주십시오.

- 미네랄워터(생수)나 알칼리 이온수의 사용에 대해

미네랄 워터나 알칼리 이온수를 사용하면 수면에 작은 부유물이나 내용기에 유백색의 까칠까칠한 물질이 끼는 경우가 있습니다. 이는 물 성분(미네랄 성분)으로 유해하지는 않습니다. 미네랄 워터나 알칼리 이온수를 사용하실 경우는 내용기를 자주 손질해 주십시오.

물이 다 끓으면 멜로디가 울리고 자동적으로 보온을 시작 (195보온)

이 취급설명서에서는 구입하셨을 때 설정되어 있는 **멜로디 통보**로 순서를 설명하고 있습니다. → P. 48

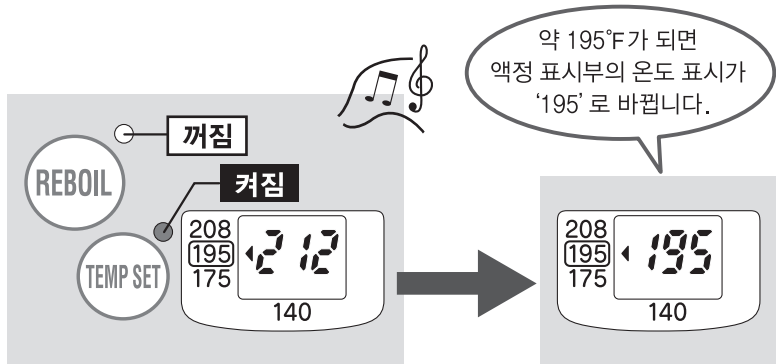

보온설정

| | |
|-------|-------|
| 208보온 | →P.46 |
| 175보온 | →P.46 |
| 140보온 | →P.47 |

물이 다 끓을 때까지

| | |
|------|---------------------|
| 3.0L | 약 33분 ^{※1} |
| 4.0L | 약 42분 ^{※1} |

약 195°F가 될 때까지

| | |
|------|---------|
| 3.0L | } 약 25분 |
| 4.0L | |

※1 이 시간에는 끓고 난 후의 칼크 제거 시간(약 4분)이 포함되어 있습니다. (실온 68°F, 수온 68°F, 만수 시)

(실온 68°F, 만수 시)

195보온

208보온에 비해 보온 전기료가 30 사이즈에서 약 27%^{※2} 40 사이즈에서 약 28%^{※2} 절약됩니다.

※2 1일 2회 급수 탕비 · 2회 재가열 24시간/일 · 365일/년 사용하고, 탕비 2회 · 재가열 2회분을 뺀 전기료

주의

- 보온 중에 물이 줄어들면 물을 보충하십시오.
(자동적으로 끓기 시작합니다.)
단, 보충하는 물의 양이 적으면 물이 끓지 않는 경우도 있습니다. 이러한 경우에는 '재가열' 버튼을 누르십시오. → P.45
- 화상의 우려가 있으므로 다음 사항을 준수해 주십시오.
 - 증기구에 행주를 걸쳐놓지 마십시오.
 - 증기구에서 나오는 증기에 주의하십시오.
 - 끓임 표시등이 켜져 있을 때에는 윗뚜껑을 열지 마십시오.
 - 물이 끓고 있는 도중에는 물을 따르지 마십시오.

물을 따른다

1 UNLOCK 을 누른다

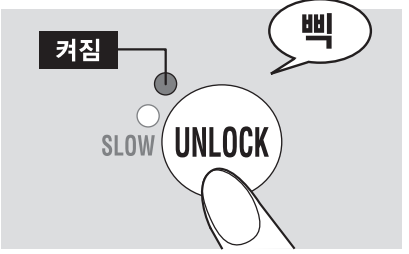

잠금해제 표시등이 켜지고 물을 따를 수 있는 상태가 됩니다.

- 잠금해제 표시등이 꺼져 있을 때는 물이 나오지 않습니다.

주의

- 내용기가 비어 있을 때 잠금장치를 해제하고 '자동급수' 버튼을 누르지 마십시오.

2 DISPENSE 을 눌러 물을 따른다

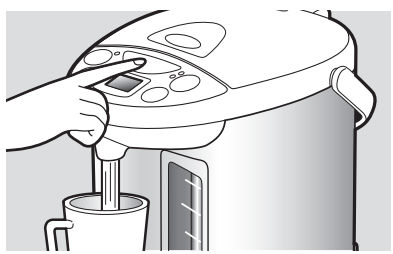

물을 따를 때 본체가 회전하지 않도록 주의하십시오.

- 물을 끓인 직후나 한동안 급수하지 않았을 때는 물이 미지근한 경우도 있습니다. 그런 경우 첫 잔의 물은 버리십시오.
- 물이 끓고 있는 도중에는 물을 따르지 마십시오.
- 물이 끓고 난 직후는 물이 잘 나오지 않을 수도 있습니다.
- 물을 끓일 때 및 보온 중에는 본체가 뜨거우므로 주의하시기 바랍니다.

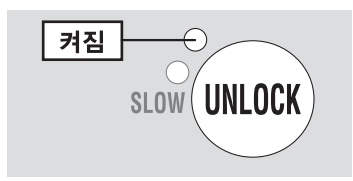

물을 다 따르고 나면 약 10초 후에 잠금해제 표시등이 꺼지고 '자동급수 잠금' 으로 설정됩니다.

자동급수 잠금

잘못해서 '자동급수' 버튼을 만졌을 때 물이 나오지 않도록 해주는 안전 기능입니다.

- 물을 따르지 않을 때에도 약 10초 후에 잠금으로 설정됩니다.

물을 따른 다음 제품을 기울이거나 흔들지 마십시오.
(급수구에서 뜨거운 물이 떨어져 화상을 입을 위험이 있습니다.)

나머지 물을 버린다 사용하지 않을 경우에는 물을 버리십시오.

1 플러그를 빼고 윗 뚜껑을 연다

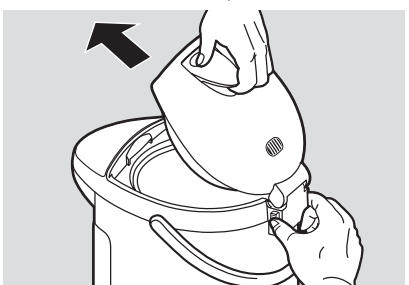
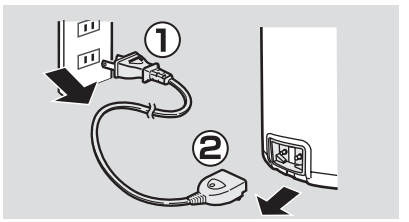

2 양손으로 본체를 들고 '물 버리는 위치'에서 물을 버린다

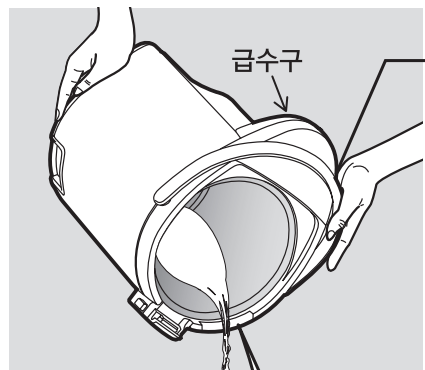

손잡이를 꼭 잡는다

남은 물을 버릴 때는

- 뜨거운 물이나 증기에 데지 않도록 주의하십시오.
(화상의 원인)
- 급수구에서 뜨거운 물이 떨어질 수 있으니 주의하십시오.
(화상의 원인)

물 버리는 위치
EMPTY FROM HERE

이상과열방지

뽁 × 10회

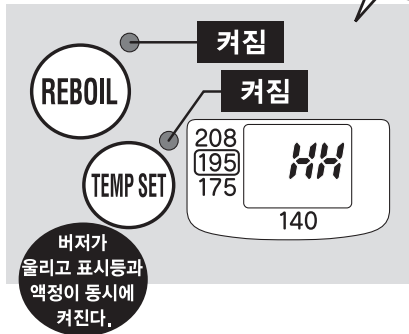

- 이상과열을 반복하면 불소 피막이 변색되거나 벗겨지는 원인이 되므로 주의하시기 바랍니다.

다음과 같은 경우에는 이상과열에 의한 고장을 방지하기 위해 이상과열방지기능이 작동하여 히터로 통하는 전기가 차단되고 표시와 버저로 알려줍니다.

- 물을 넣지 않고 플러그를 접속했을 때
- 최저수위 표시 이하의 수위로 물을 끓였을 때
- 뜨거운 물을 다 사용한 상태로 방치하거나, 급수하기 위해 뚜껑을 열어놓은 채로 방치했을 때
- 플러그를 접속한 후 바로 뜨거운 물을 넣었을 때

대책

플러그를 빼고 내용기가 충분히 식은 다음, 냉수를 넣고 다시 플러그를 꽂아 주십시오.

주의

- 젖은 손으로 전원플러그나 연결플러그를 잡지 마십시오. (합선·감전의 우려가 있습니다.)
- 윗뚜껑은 반드시 벗기고 물을 버려 주십시오. (윗뚜껑이 빠져 화상을 입을 수 있습니다.)
- 조작부나 뚜껑 착탈부, 운반 손잡이, 플러그 삽입구에 물이 튀지 않도록 주의하십시오. (화상이나 고장의 원인이 됩니다.)
- 용기필터까지 같이 빠져서 잃어버리는 일이 생기지 않도록 하십시오.
- 1일 1회는 내용기에 남은 물을 버려주십시오. (물때가 끼거나 냄새의 원인이 됩니다.)

재가열

보온 중인 물을 다시 끓일 때 사용합니다.

REBOIL 을 누른다 끓임 표시등이 켜지고 물을 끓이기 시작

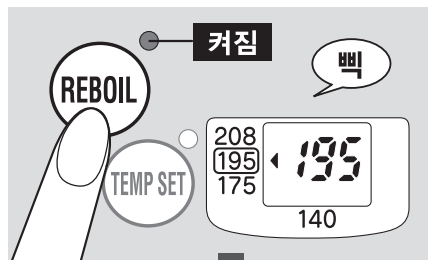

재가열이 완료되면 보온으로 전환됩니다.

- 재가열을 할 때는 증기억제 기능이 작동하지 않는 경우가 있습니다.
- 재가열 도중에는 물을 따르지 마십시오.
- 재가열 후 잠시 동안 물이 잘 나오지 않을 수도 있습니다.

재가열이 끝날 때
까지의 시간

(실온 68°F (20°C), 만수 시)

208보온일 경우

약 3~4분

195보온일 경우

약 5~8분

주의

- 재가열을 할 때는 최저수위 표시 이상의 물이 들어 있는 것을 확인한 후 '재가열' 버튼을 눌러 주십시오.

208보온/175보온/140보온



을 눌러 설정을 전환합니다.

버튼을 누를 때마다 표시부의 '◀' 마크가 이동하므로 용도에 맞게 설정하십시오.



플러그를 뺐다가 다시 접속하면 195보온으로 돌아가는 경우가 있습니다.

커피나 홍차, 컵라면에

208보온

208°F는 커피나 홍차, 컵라면에 적당한 온도입니다.

'208' 을 선택

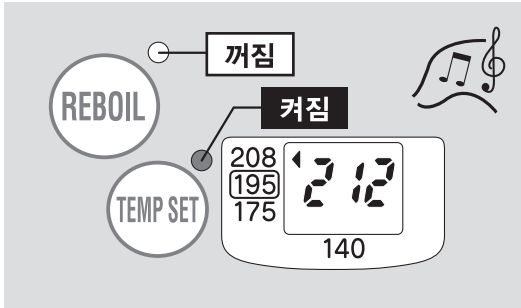

물이 다 끓으면 멜로디가 울리면서 끓임 표시등이 꺼지고 보온 표시등이 켜집니다.

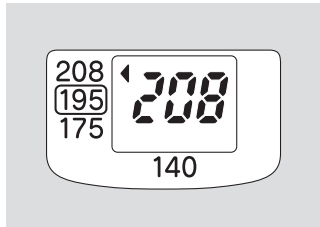

물의 온도가 약 208°F가 되면 온도 표시가 바뀝니다.

- 물이 계속 끓는 것을 방지하기 위해, 기압 등의 조건에 따라서는 205~207°F에서 보온이 되는 경우가 있습니다.

일본차에

175보온

175°F는 일본차 (엽차) 에 적당한 온도입니다.

'175' 를 선택

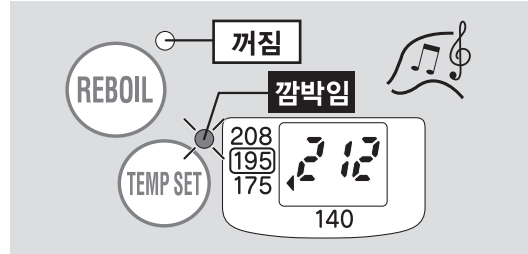

물이 다 끓으면 멜로디가 울리면서, 끓임 표시등이 꺼지고 보온 표시등이 깜박입니다.

(보온 중에 설정한 경우, 175보온 설정 2초 후에 점멸로 바뀝니다.)



물의 온도가 약 175°F가 되면 온도 표시가 바뀌고, 보온 표시등이 점멸에서 켜짐으로 바뀝니다.



- 수위 및 실온 등에 따라 시간이 달라질 수 있습니다.
- 물의 온도를 빨리 낮추고 싶은 경우에는 물의 양을 줄이십시오.
- 물의 온도가 낮아지고 있는 도중에 급수를 하게 되면 물이 끓지 않을 수 있습니다.

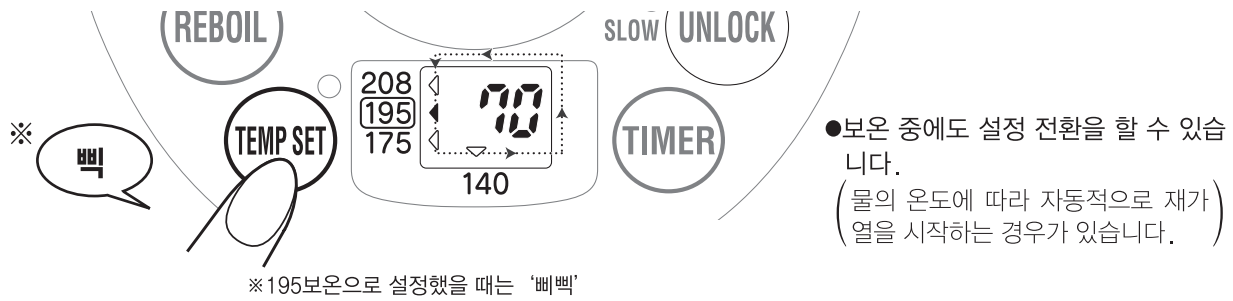

- 보온 중에도 설정 전환을 할 수 있습니다.
(물의 온도에 따라 자동적으로 재가열을 시작하는 경우가 있습니다.)

옥로(고급 일본차)에

140보온

140°F는 옥로(고급 일본차)에 적당한 온도입니다.

'140'를 선택

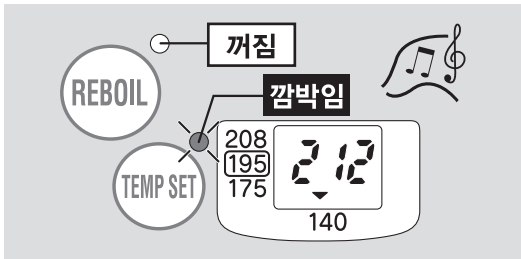

물이 다 끓으면 멜로디가 울리면서, 끓임 표시등이 꺼지고 보온 표시등이 깜박입니다.
(보온 중에 설정한 경우, 140보온 설정 2초 후에 점멸)로 바뀝니다.

물의 온도가 약 140°F가 되면 온도 표시가 바뀌고, 보온 표시등이 점멸에서 켜짐으로 바뀝니다.

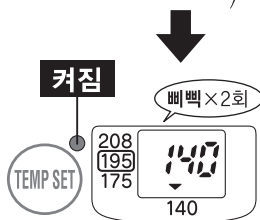

- 수위 및 실온 등에 따라 시간이 달라질 수 있습니다.
- 물의 온도를 빨리 낮추고 싶은 경우에는 물의 양을 줄이십시오.
- 물의 온도가 낮아지고 있는 도중에 급수를 하게 되면 물이 끓지 않을 수 있습니다.

플러그가 빠졌을 경우

- 잘못 해서 플러그가 빠졌을 경우, 다시 플러그를 접속하십시오.
- 플러그가 빠진 상태로 수 분이 경과한 후 다시 플러그를 접속하면, 195 보온으로 돌아가 자동적으로 재가열을 시작하는 경우가 있습니다.

물이 끓은 후,
물의 온도가 약 175°F, 140°F가 되기까지의 시간

(실온 68°F, 만수 시)

175보온 물을 다 끓인 후 물의 온도가 약 175°F가 될 때까지의 시간

| | |
|----------|-----------|
| 3.0L의 경우 | 약 1시간 10분 |
| 4.0L의 경우 | |

140보온 물을 다 끓인 후 물의 온도가 약 140°F가 될 때까지의 시간

| | |
|----------|-------|
| 3.0L의 경우 | 약 4시간 |
| 4.0L의 경우 | |

온도 환산표

| 화씨(°F) | 섭씨(°C) |
|--------|--------|
| 212 | 100 |
| 208 | 98 |
| 207 | 97 |
| 205 | 96 |
| 195 | 90 |
| 175 | 80 |
| 140 | 60 |
| 68 | 20 |

통보음 전환방법/커피 드립 급수/절약

통보음 전환방법

● 알림 멜로디

1 물 끓임 중 또는 보온 중에
UNLOCK 을 3초 이상 누른다

● 버튼을 누를 때마다 통보음이 바뀝니다.

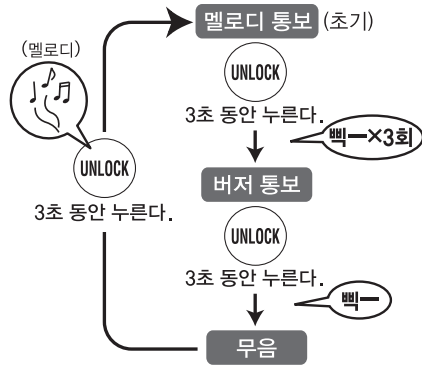

커피 드립 급수

소량 (통상 급수의 약 60%) 씩 급수할 수 있으므로 물이 적게 뒤
어 커피 드립에 최적입니다.

UNLOCK 을 2회 누른다

드립 표시등이 켜지고 드립
모드로 바뀝니다.

DISPENSE 를 누르고 물을 따른다

표시등이 꺼지면 '자동 급수
잠금' 상태로 바뀝니다.

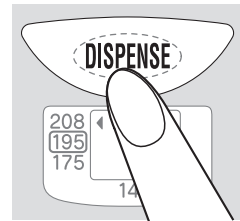
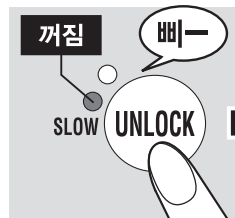

절약 타이머

설정 시간 후에 물 끓이기가 완료됩니다.
(절약 타이머 상태에서는 설정해 둔 시간까지 물 끓이기가 되지 않으므로 히터가
작동되지 않아 전기료를 절약할 수 있습니다.)

TIMER 를 누르고 희망하는 시간을 설정한다

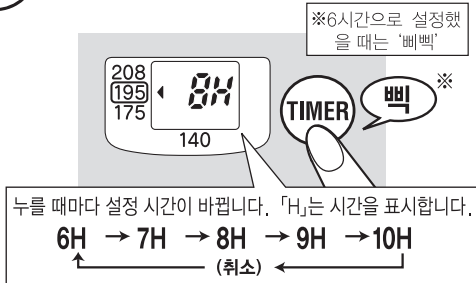

멜로디가 울리면서 절약 타이머가
자동적으로 작동

설정 시간 후에 물 끓이기 완료

멜로디가 울리면서 끓임 표시등이 꺼지고 보온
표시등이 켜집니다.

실온·수온·수위에 따라 설정 시간 전에 물 끓이기가 완료되기도 합니다.

타이머

물이 다 끓었을 때나 타이머 설정이 완료 되었을 때 멜로디 음 또는 버저 음으로 알려주는 기능입니다.

2 전환하고자 하는 음이 울리면 전환 완료

- **무음** 이라도 버튼을 누르는 소리는 울립니다. ('뽁', '삐뽀', '삐')
- 플러그를 빼고 시간이 흐르면 통보음 설정은 **멜로디 통보** 로 돌아갑니다.

● 각 모드에서의 통보음이 울리는 타이밍과 그 종류 ●

| 타이밍 | 모드 | 멜로디 통보 | 버저 통보 | 무음 |
|------------|----|-----------|--------|--------|
| 타이머 설정 완료시 | | '뷰티풀 드리머' | 울리지 않음 | 울리지 않음 |
| 물 끓임 완료시 | | '메누에트' | 삐 x 5회 | 울리지 않음 |

- 드립 모드로 바뀐 후 다시 '잠금해제' 버튼을 누르면, 통상의 급수 모드로 돌아갑니다.
- 드립 표시등이 켜져 있는 동안(약 60초) 물을 따를 수 있습니다.
- 물의 양이 적을 때는 '자동급수' 버튼을 누른 후 물이 나올 때까지 시간이 걸립니다.
- 물의 양이 적을 때나 끓고 난 후 잠시 동안은 물이 잘 나오지 않을 수 있습니다.

주의

- 화상을 입지 않도록 주의하십시오.
- 간이형 레귤러 커피는 드리퍼가 쓰러지지 않도록 단단히 컵에 고정하여 사용하십시오.
- 첫 번째 잔의 물은 미지근한 경우가 있으므로 커피 드립 시에는 처음 나오는 물은 버리고 사용하시기 바랍니다.

절약

208보온을 할 때 약 30%
195보온을 할 때 약 25%의 전기로
가 절약됩니다.

(1일 2회 급수 탕비 · 1회 재가열, 8시간 타이머를 이용하고, 24시간/일 · 365일/년 사용하는 경우)

주의

- 일단 플러그를 빼면 절약 타이머는 해제되므로 다시 설정하시기 바랍니다.
- 타이머를 취소할 때는 '타이머' 버튼을 여러번 누르거나 '재가열' 버튼을 1 회 누르십시오.

본체의 손질방법

반드시 플러그를 빼고, 남은 물을 버린 후 본체가 식으면 손질하십시오.

주의

- 바닥이 젖은 상태에서 제품을 거꾸로 세워 건조시키지 마십시오.(내부로 물이 들어가 고장이나 녹이 스는 원인이 됩니다.)
- 시너나 벤젠, 광택제, 수세미 종류(나일론, 금속제 등), 멜라민스펀지, 표백제, 세제 등을 사용하지 마십시오. (불소 피막이 손상되는 원인이 됩니다.)
- 식기세척건조기나 식기건조기를 사용하지 마십시오.(수지 변형의 원인이 됩니다.)
- 장기간 사용하지 않을 때는 충분히 건조시켜 냄새가 부착되지 않도록 하고 비닐봉지 등에 넣어 보관하십시오.

속 뚜껑 **젖은 부드러운 스폰지로 닦아낸다**

내용기 **정기적으로 구연산 세척을 한다 →P.51**

다음과 같은 경우에 구연산 세척을 하시면 좋습니다.

- 붉은 녹과 같은 반점(녹)이 있다.
- 유백색 · 검은색 등의 변색 · 막상의 물질 등이 떠다닌다.
- 물을 끓일 때 소음이 심하게 난다.
- 물에서 냄새가 난다.

(수질이나 가열 횟수에 따라 오염 상태나 정도가 달라집니다.)

용기 필터 **내용기에서 분리하여 브러시로 세척한다**

잡아당기면 빠집니다. 끼울 때는 확실하게 밀어 넣어 주십시오.

더러움이 잘 제거되지 않을 경우에는 용기 필터를 교환하십시오.

- 반드시 부착하여 사용해 주십시오. (이물질이 전동펌프 안으로 들어가 물이 나오지 않는 원인이 됩니다.)

전원 코드 **마른 행주로 더러움을 닦는다**

본체 및 윗 뚜껑 **꼭 짠 행주로 더러움을 닦아낸다**

- 제품을 통째로 씻거나 조작판에 물위 튀지 않게 하십시오.(내부에 물이 들어가 고장이나 녹의 원인이 됩니다.)

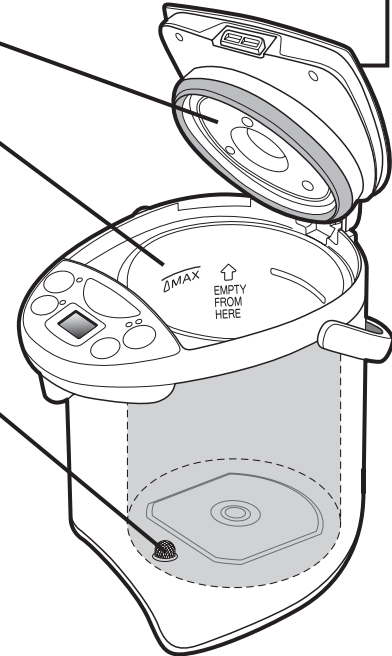

속 뚜껑 패킹 교환 속 뚜껑 패킹은 소모품입니다. 1년을 기준으로 확인하시기 바랍니다.

새로운 속 뚜껑 패킹은 물에 적신 부드러운 스폰지로 닦은 다음 부착해 주십시오.

빼는 방법

- ① 3개의 나사를 풀고 속 뚜껑을 분리한다
 - 나사를 잃어버리지 않도록 주의하십시오.
- ② 속 뚜껑에 부착되어 있는 속 뚜껑 패킹을 빼낸다

속 뚜껑을 분리한 후 윗 뚜껑의 수지 부품에 이상이 없는지 확인하십시오. →변색되거나 까칠까칠해진 경우에는 교환(유상수리)해 주십시오.

끼우는 방법

- ① 속 뚜껑 돌레에 속 뚜껑 패킹을 그림과 같이 빈틈 없도록 꼭 끼워넣는다
- ② 윗 뚜껑 핀과 속 뚜껑 구멍의 위치를 맞추어 3개의 나사로 확실하게 조인다

속 뚜껑 패킹이 오래 쓰거나 하얗게 변색되면, 기울이거나 잘못하여 넘어뜨렸을 경우에 윗 뚜껑과 본체 사이의 틈으로 뜨거운 물이 흘러 나와 화상을 입을 우려가 있습니다. 속 뚜껑 패킹을 교체한 뒤에도 증기가 새거나 뜨거운 물이 뿜어져 나오면 교체된 부품 고장 때문일 수 있으니 조치루시 고객센터/센타로 즉시 문의해 주시기 바랍니다.

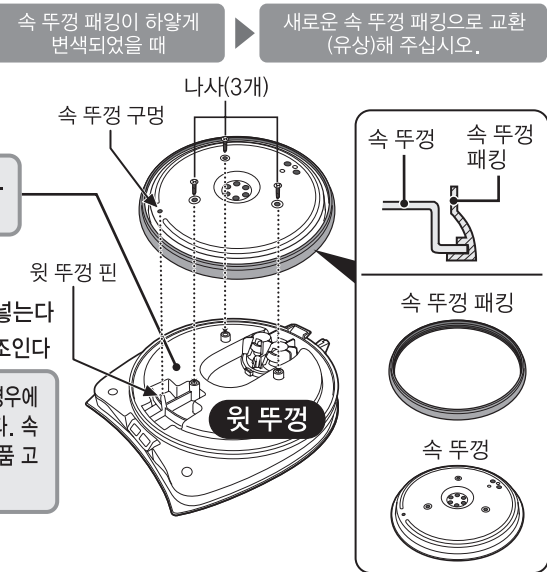

1~3개월에 한번은

구연산 세척

구연산 세정 중의 물은 마시지 마십시오.

주의 거품이 일거나 물이 끓어 넘치는 것을 방지하기 위해 펌프의 포트 내용기 세척용 구연산 (CD-K03E-JU) 을 사용하십시오. (별매)→하기 참조

준비 내용기에 용기 필터가 끼워져 있는지 확인한다

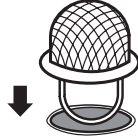

주의 ●용기 필터가 더러운 경우에는 내용기로부터 분리하여 브러시로 깨끗이 씻은 다음 다시 끼우십시오.

1 컵에 구연산 (CD-K03E-JU) 1포를 넣고 미지근한 물로 녹여, 내용기에 물과 함께 최대만수 표시(△MAX)까지 넣는다

주의 ●물은 최대만수 표시 이상 넣지 마십시오.(물이 끓어 넘칠 우려가 있습니다.)

2 윗 뚜껑을 닫고 플러그를 접속한 후 **REBOIL** 을 3초 이상 누른다

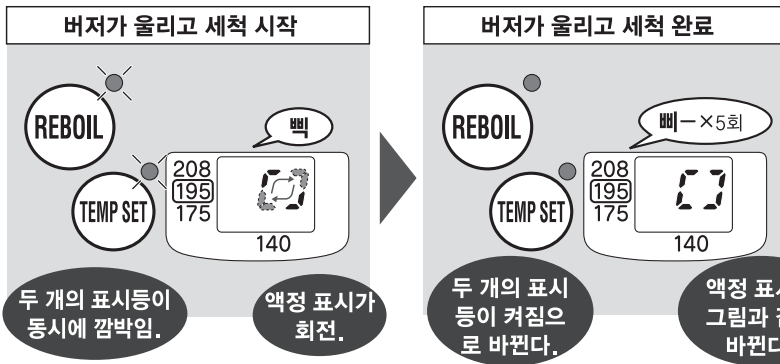

세척 시간 ※
약 1시간 30분

※세척 시간은 수위, 수온, 실온 등에 따라 다를 수 있습니다.

3 플러그를 빼고 윗 뚜껑을 분리한 후 물 버리는 위치로 물을 버린다 (뚜껑 착탈부에 물이 튀지 않도록 주의하십시오.)

주의 ●더러움이 잘 지워지지 않을 경우에는 구연산 세척을 반복해 주십시오.

4 물만을 끓여서 뜨거운 물 한 컵 정도를 빼낸 후 나머지 물은 버린다 (내용기 및 급수구 내부를 헹구기 위해)

●미네랄 워터(생수)나 알칼리 이온수를 사용할 경우는 내용기나 용기 필터에 칼슘 등이 부착되기 쉽습니다. 내용기나 용기 필터에 부착된 이러한 성분이나 물때 등의 이물질을 방지하면 가열 중 소음이 심해지거나 물이 잘 나오지 않게 됩니다. 미네랄 워터나 알칼리 이온수를 사용할 경우는 자주 세척, 관리해 주십시오.

남은 물을 버릴 때는

- 뜨거운 물이나 증기에 데지 않도록 주의하십시오. (화상의 원인)
- 급수구에서 뜨거운 물이 떨어질 수 있으니 주의하십시오. (화상의 원인)

도중에 구연산 세척을 취소하려면
플러그를 5초 이상 빼 두십시오

교환 부품

- 부품이 손상된 경우에는 새로운 것으로 교환(유상)하십시오.
- 부품을 구입하실 때는 제품의 모델명을 확인하신 다음, 제품을 구입한 판매점에서 구입하시기 바랍니다.

Zojirushi Customer Service

1-800-733-6270
www.zojirushi.com



| 부품명 | 부품 번호 |
|------------------------------|------------|
| 속 뚜껑 패킹 | 62-5702 |
| 용기 필터 | 62-7402 |
| 포트 내용기 세척용 구연산 피카포트(30g×4포입) | CD-K03E-JU |

상품 Q&A

| | | |
|----------------------------|---|--------|
| 물 이외의 것을 넣어도 되나요? | ▶ 물 이외의 것은 넣지 마십시오. 고장의 원인이 되고 내용기에 넣은 것이 넘쳐 나와 화상을 입을 우려가 있습니다. | ▶ P.38 |
| 물은 매일 갈지 않아도 되나요? | ▶ 남은 물은 매일 버리십시오. 남은 물을 버리지 않으면 내용기에 물때가 끼어 물을 끓일 때 소음이 심하게 나거나 물에서 냄새가 나는 원인이 됩니다. | ▶ P.44 |
| 미네랄워터를 사용해도 되나요? | ▶ 사용할 수 있습니다. 단, 수면에 작은 부유물이나 내용기에 유백색의 까칠까칠한 물질이 뜨는 경우가 있습니다. 이는 물 성분(미네랄 성분)으로 인체에 유해하지 않습니다. | ▶ P.43 |
| 알칼리 이온수를 사용해도 되나요? | ▶ 사용할 수 있습니다. 단, 내용기에 칼슘이 부착되기 쉬우니 자주 손질해 주십시오. | ▶ P.51 |
| 구연산 세척 도중 물을 먹어 버렸어요!!! | ▶ 구연산 세척제에 기재된 내용에 따라 주십시오. | |
| 전기포트의 전원을 켜놓은 채 외출해도 괜찮나요? | ▶ 물이 다 없어지면 자동차단기능(히터로 통하는 전원을 차단합니다)이 작동하므로 안심하십시오. | ▶ P.45 |

고장인가 생각될 때

수리를 의뢰하시기 전에 먼저 확인하시기 바랍니다.

| | 증상 | 원인 | 대처방법 |
|-----------|--|--|--|
| 물 끓이지 않는다 | 물이 끓지 않는다 | ▶ 플러그가 빠져 있지 않습니까? | ▶ 플러그를 꽂으십시오. |
| | 물에서 냄새가 난다 | ▶ 내용기에 물때나 기타 이물질이 누적되었다. | ▶ 구연산으로 내용기를 세척하십시오. → P. 51 |
| | | ▶ 구연산 세척을 정기적으로 하지 않았다. | |
| | ▶ 장기간 사용하지 않았다. | ▶ 한번 물을 끓여서 '자동급수' 버튼을 눌러 1L 정도의 물을 따라낸 후 나머지 물을 버리고 나서 사용하십시오. → P.43 | |
| | <ul style="list-style-type: none"> ● 처음 사용하면 플라스틱 냄새 같은 것이 나는 경우가 있으나 사용하다 보면 없어집니다. ● 수도물에 포함된 소독용 염소(칼크 냄새)가 남아 있는 경우가 있습니다. | | |
| | 급수구나 증기구에서 저절로 물이 나온다 | ▶ 물을 최대만수 표시 이상 넣지 않으셨습니까? | ▶ 물을 최대만수 표시 이하로 줄이십시오. |
| 물이 미지근하다 | 물이 미지근하다 | ▶ ● 물을 끓인 직후나 한동안 급수를 하지 않아 물이 미지근한 경우도 있습니다. 이런 때는 첫 번째 잔의 물을 버리고 사용하십시오. | |
| | 물이 잘 나오지 않거나 아예 나오지 않는다 | ▶ 물이 끓고 난 후 수 분 동안은 물이 잘 나오지 않는 경우가 있습니다. | ▶ 일단 윗 뚜껑을 열어 거품을 제거한 다음 윗 뚜껑을 닫으십시오.(수증기에 주의) |
| | | ▶ 내용기나 용기 필터에 물때 등이 끼어 있지 않습니까? | ▶ 내용기나 용기 필터를 청소하십시오. → P. 50 |
| | | ▶ 자동급수 잠금으로 설정되어 있지 않습니까? | ▶  을 누른 다음  를 누르십시오. → P. 44 |
| | | ▶ 플러그가 빠져 있지 않습니까? | ▶ 플러그를 꽂으십시오. |
| | ▶ 수로에 칼슘이 부착되어 물이 잘 나오지 않을 수 있습니다. | ▶ 구연산으로 내용기를 세척하십시오. → P. 51 | |

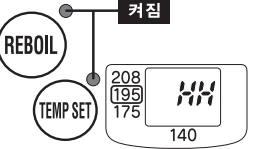
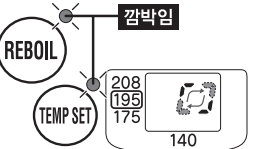
| | 증상 | 원인 | 처리방법 |
|---------------|---|--|--|
| 보유 | 물 속에 막상의 물질이 떠다닌다 (불소 피막이 벗겨진 것은 아닌가?) | 물의 성분(미네랄 성분)에 의한 것으로, 내용기의 부식이나 불소 피막이 벗겨진 것은 아닙니다. | <p>구연산으로 내용기를 세척하십시오. →P.51</p> <div style="border: 1px solid gray; padding: 5px; margin: 5px 0;"> <p style="text-align: center;">물 때</p> <p>제품을 사용하시다 보면 물 속에 포함되어 있는 칼슘 등의 미네랄 성분이 점차 내용기나 용기 필터에 부착하게 되는데, 이것은 '물때' 라고 하는 것으로 유해하지는 않습니다.</p> </div> |
| | 내용기에 유백색의 거칠거칠한 물질이 붙어 있다 (물을 끓일 때 소리가 크다) | 내용기에 붙어 있는 물때와 같은 더러움을 그대로 방치해 두면 물을 끓일 때 소리가 커집니다. | |
| | 내용기에 붉은 녹 모양의 반점이 보인다 | 물 속의 철분에 의한 것으로, 내용기의 부식은 아닙니다. | |
| | 물 속에 하얀 물질이 떠다닌다 | 속 뚜껑을 분리하여 윗 뚜껑의 수지 부품에 이상이 없는지 확인하십시오. →P.50 | 변색되거나 까칠까칠해진 경우에는 교환(유상수리)해 주십시오. |
| | 물이 미지근하다 | 절전 타이머가 설정되어 있지 않습니까? |  버튼을 눌러 주십시오. → P. 48~49 |
| 이런 표시가 나타났을 때 | 버저가 울리고 표시등과 액정이 동시에 켜진다 | <p style="text-align: center;">켜짐</p>  <p>물이 적거나 뜨거운 물을 넣었기 때문에 이상과열 방지 기능이 작동되었습니다. →P.45</p> | 플러그를 빼고 내용기가 충분히 식은 다음 물을 넣고 다시 플러그를 접속하십시오. |
| | 두 개의 표시등이 동시에 점멸하고 액정 표시가 회전한다 | <p style="text-align: center;">깜박임</p>  <p>구연산 세척 중입니다. →P.51</p> | 구연산 세척을 취소하려면, 일단 플러그를 빼고 5초 이상 지난 다음 다시 플러그를 꽂으십시오. |
| | E3 또는 E4가 표시된다 | 고장 표시입니다. | 제품 구입처 또는 조지루시 고객센터에 문의하여 주십시오. |
| 윗뚜껑의 마모 | 속 뚜껑 패킹 | ●속 뚜껑 패킹은 소모품이므로 1년을 기준으로 확인하십시오. 윗 뚜껑의 빈틈으로 증기가 새거나 하얗게 변색이 된 경우에는 패킹을 교환하시기 바랍니다. →P.50 | |
| | 수지 부품 | ●윗 뚜껑의 수지 부품은 사용하시는데 수반되어 손상되는 경우가 있습니다. 속 뚜껑 패킹을 교환할 때 수지 부품을 확인하여, 변색되거나 까칠까칠해진 경우에는 교환(유상수리)해 주십시오.(수지 부품은 식품 위생상 안전한 재료를 사용하고 있습니다.) | |
| 기타 | 본체가 뜨거워진다 | ●물의 온도나 실온이 높은 경우에 본체 바깥쪽이 약 140°F까지 올라가는 경우가 있으나, 고장은 아닙니다. | |
| | 전원코드가 뜨거워진다 | ●가열 도중 전원코드가 뜨거워질 수 있지만 고장은 아닙니다. | |
| | 윗 뚜껑을 열고 닫을 때 '딸깍 딸깍' 소리가 난다 | ●만일의 경우 제품이 쓰러지더라도 물이 흘러나오지 않도록 하기 위해 추가 움직임은 소리입니다. 고장이 아닙니다. | |
| | 표시부에 김이 서린다 | ●수도꼭지에 대고 직접 물을 받거나 싱크대에 내려놓아 바닥이 젖거나 하면 본체에 물이 스며들어 표시부에 김이 서릴 수 있습니다. 쇼트나 감전의 원인이 되므로 사용을 중지하십시오. | |

내용기(불소 가공)는 사용하시다 보면 손상되는 경우가 있습니다.
 내용기(불소 가공)는 사용하시는 데에 수반해서 손상되는 경우가 있습니다. 구입하신 판매점 또는, 조지루시고객서비스센터와 상담해 주십시오. 수신자부담전화번호 : 1-800-733-6270

사 양

| 모 델 명 | | CD-WBC30 | CD-WBC40 |
|---------------------|-------------|------------------------|------------------------|
| 정 격 용 량 | | 3.0L | 4.0L |
| 정 격 | | 교류 120V 60Hz | |
| 소 비 전 력 | | 700W | |
| 평균 보온 시 소 비 전 력 | 208°F(98°C) | 약 45W | 약 51W |
| | 195°F(90°C) | 약 38W | 약 44W |
| | 175°F(80°C) | 약 31W | 약 36W |
| | 140°F(60°C) | 약 18W | 약 21W |
| 전 원 코 드 길 이 | | 0.9m | |
| 외 형 규 격 (약 c m) | | 폭 21 x 두께 28.5 x 높이 29 | 폭 21 x 두께 28.5 x 높이 34 |
| 제 품 중 량 (코 드 포 함) | | 약 2.3kg | 약 2.4kg |

- 평균 보온시 소비전력이란 1시간당을 나타내고, 실온 68°F(20°C)에서 만수 보온의 경우입니다.
- 높이는 손잡이를 내려놓은 경우의 규격입니다.
- 특정 지역(높은 산, 혹한지)에서는 소정의 성능이 확보되지 않는 경우가 있습니다. 이러한 곳에서의 사용은 가능한 한 피해 주십시오.

安全上のご注意 必ずお守りください

- ここに表した注意事項は、あなたや他の人々への危害や損害を未然に防止するためのものです。
- いずれも安全に関する重要な内容ですので、必ずお守りください。

警告 取り扱いを誤った場合、死亡または重傷*1を負うことが想定される内容を表します。

注意 △記号は、警告・注意を促す内容があることを告げるものです。具体的な注意内容は図の中や近くに文章や絵で表します。

注意 取り扱いを誤った場合、傷害*2または物的損害*3の発生が想定される内容を表します。

禁止 ⊘記号は、禁止の行為であることを告げるものです。具体的な禁止内容は図の中や近くに文章や絵で表します。

※1 重傷とは、失明・けが・やけど（高温・低温）・感電・骨折・中毒などで、後遺症が残るものおよび治療に入院・長期の通院を要するものをさします。

指示 ●記号は、行為を強制したり指示したりする内容を告げるものです。具体的な指示内容は図の中や近くに文章や絵で表します。

※2 傷害とは、治療に入院・長期の通院を要さないけがややけど・感電などをさします。

※3 物的損害とは、家屋・家財および家畜・ペットなどにかかわる拡大損害をさします。

警告

| | | |
|---|--|--|
| <p>改造はしない。また修理技術者以外の人は分解したり修理をしない 火災・感電・けがの原因になります。修理は象印カスタマーサービスにご相談ください。</p> | <p>満水表示以上の水を入れない 湯がふきこぼれ、やけどの恐れがあります。</p>  | <p>コードや差し込みプラグが傷んだり、コンセントの差し込みが緩いときは使用しない 感電・ショート・発火の原因になります。</p>  |
| <p>水に浸けたり、水をかけたりしない 流し台など水にぬれた場所に置かない ショート・感電の恐れがあります。</p> | <p>上ぶたをつけたまま残り湯を捨てない 上ぶたがはずれたときに湯がかかって、やけどの恐れがあります。</p> | <p>交流120V以外では使用しない 火災・感電の原因になります。</p> |
| <p>ぬれた手で差し込みプラグを抜き差ししない 感電・けがの恐れがあります。</p> | <p>本体を抱きかかえたり、傾けたり、揺すったり、上ぶたを持って移動や排湯をしない 自動給湯ロックされていても、本体を傾けたり倒したりすると注ぎ口や蒸気口から湯が流れ出て、やけどの恐れがあります。</p> | <p>水以外のものを入れたり、沸かしたりしない 泡立ちが起こり、内容物がふき出して、やけどの恐れがあります。また水路が詰まったり内容物の焦げつきや腐食・フッ素被膜がはがれる原因になります。</p> <ul style="list-style-type: none"> ●牛乳・酒・スープ・備長炭・ティーバッグ・お茶の葉 ●インスタント食品の調理 ●レトルト食品のあたためや食材をポリ袋などに入れて加熱する調理 |
| <p>蒸気口に触ったり、手や顔を近づけない やけどの恐れがあります。特に乳幼児には触らせないようにご注意ください。</p> | <p>ポットを転倒させない 自動給湯ロックされていても、本体を傾けたり倒したりすると注ぎ口や蒸気口から湯が流れ出て、やけどの恐れがあります。</p> | <p>器具用プラグの先端にピンなど金属片やごみを付着させない 感電・ショート・発火の原因になります。</p> |
| <p>蒸気口をふきんなどでふさがない 湯がふきこぼれ、やけどの恐れがあります。上ぶたの変形・変色や故障の原因になります。</p> | <p>コードを傷つけない 無理に曲げたり、引っ張ったり、ねじったり、束ねたり、高温部に近づけたり、重いものを載せたり、挟み込んだり、加工したりするとコードが破損し、火災・感電の原因になります。</p> | <p>上ぶたを勢いよく閉めない 湯がふきこぼれ、やけどの恐れがあります。</p> |
| <p>子供だけで使わせたり、幼児の手の届くところで使わない やけど・感電・けがの恐れがあります。</p> | <p>氷を入れて保冷用に使わない 結露が生じ、感電・故障の原因になります。</p> | <p>湯沸かし中に上ぶたを開けない</p> |

●お買い上げの製品と本書に記載したイラストは異なることがあります。

⚠ 警告

| | | |
|--|---|---|
| <p>! 差し込みプラグはコンセントの奥までしっかり差し込む 感電・ショート・発煙・発火の原因になります。</p> | <p>! 差し込みプラグの刃（プラグの先端）および刃の取付面にほこりが付着している場合はよくふく 火災の原因になります。</p> | <p>! 異常・故障時には直ちに使用を中止する そのまま使用すると、発煙・発火・感電・けがの原因になります。</p> <p><異常・故障例></p> <ul style="list-style-type: none"> ●差し込みプラグ・コードが異常に熱くなる ●コードに傷がついたり、触れると通電したりしなかったりする ●本体が変形したり、異常に熱くなる ●本体から煙が出たり、焦げくさいにおいがする ●本体の一部が割れたり、緩みやがたつきがある ●蒸気が10分以上出続け、保温に切りかわらない <p>このような場合は、すぐに差し込みプラグを抜いて、販売店に必ず点検・修理を依頼する</p> |
| <p>! 定格15A以上のコンセントを単独で使う 他の器具と併用すると分岐コンセント部が異常発熱して、発火の原因になります。</p> | <p>! 内ぶたパッキンが白く変色したら交換する 傾けたり誤って倒したときに湯が流れ出て、やけどの恐れがあります。</p> | |
| <p>! 上ぶたは確実に閉める 倒れたときに湯が流れ出て、やけどの恐れがあります。</p> | | |
| <p>! この機器は、安全に対する責任者によってこの機器の使用に関する指揮管理または指示が与えられない限り、運動能力、感覚能力もしくは知的能力が低下した、または経験および知識が不足した人（子供を含む）による使用を意図していない。子供は、機器で遊ばないことを確実なものとするよう指揮管理を受けることが望ましい</p> | | |

⚠ 注意

| | | |
|--|--|--|
| <p>! 上ぶたを開けるとき、出る蒸気に触れない やけどの恐れがあります。</p> | <p>! 壁や家具の近くで使わない 蒸気または熱で壁や家具を傷め、変色・変形の原因になります。</p> | <p>! 使用時以外は、差し込みプラグをコンセントから抜く けが・やけど・絶縁劣化による感電・漏電火災の原因になります。</p> |
| <p>! 使用中や使用後しばらくは高温部に触れない やけどの恐れがあります。</p> | <p>! 湯沸かし中は、湯を注がない 湯が飛び散り、やけどの恐れがあります。</p> | <p>! お手入れは冷めてから行う 高温部に触れ、やけどの恐れがあります。</p> |
| <p>! 本体を持ち運ぶときは、上ぶた開閉つまみに触れない 上ぶたが開いて、けが・やけどの恐れがあります。</p> | <p>! 専用の電源コード以外は使用しない 電源コードは他の機器に転用しない また海外仕様の電気製品に使用しない 故障・発火の原因になります。</p> | <p>! 差し込みプラグを抜くときは、コードを持たずに必ず先端の差し込みプラグを持って抜く 感電・ショート・発火の原因になります。</p> |
| <p>! 出湯中に本体を回さない 湯が飛び散り、やけどの恐れがあります。</p> | <p>! 熱源のそばやIH調理器の上で使用しない 火災・破損の原因になります。</p> | <p>! 電源コードが破損した場合には、製造者もしくはその代理店から入手できる特別に製造したコードまたはその組立品と交換すること</p> |
| <p>! 不安定な場所や熱に弱い敷物の上では使用しない 火災の原因になります。</p> | | |

お願い

| | | |
|---|---|--|
| <p>■空だきはしない 火災・故障の原因になります。</p> | <p>■本体を引きずって移動しない 机などに傷がつく恐れがあります。</p> | <p>■他の電気機器に蒸気が当たる場所では使用しない 蒸気により、電気機器の火災・故障・変色・変形の原因になります。</p> |
| <p>■落とす・ぶつけるなどの衝撃を与えない 故障・破損の原因になります。</p> | <p>■ラジオなどの近くで使わない ラジオ・テレビ・無線機・インターホンなどへの影響のないところまで離して使ってください。 雑音が入る恐れがあります。</p> | <p>■本製品は一般家庭用途および下記の類似用途に使用する</p> <ul style="list-style-type: none"> ●商店、オフィスまたはその他の作業環境に存在するスタッフ（従業員）用キッチンに使用する ●居住の居間やキッチンと類似した環境で使用する <p>※ただし、不特定多数による長時間の使用としては使用しないでください。</p> |
| <p>■キッチン用収納棚などの上で湯沸かしをする場合、蒸気が天井部分に当たらないように注意する 変色・変形の原因になります。</p> | <p>■操作部・水量表示部には湯がかからないように注意する 故障の原因になります。</p> | |
| <p>■凍結する恐れのある場所に長時間電源を切って放置する場合は、必ず内容器内の水を完全に捨てる 凍結による故障の原因になります。</p> |  | |

各部のなまえと扱い方

上ぶたを開閉するときに「カタカタ」という音がしますが、異常ではありません。→P.70

上ぶた開閉つまみ

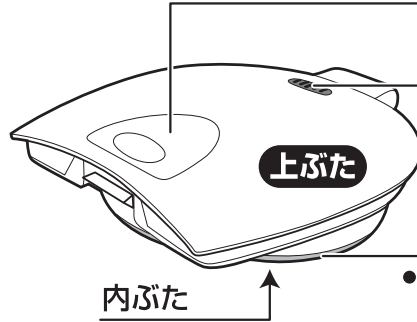

蒸気口

●湯沸かし時に蒸気が出て高温になるので注意してください。

内ぶたパッキン (消耗品)

●内ぶたパッキンが白く変色したら交換してください。(有料) →P.67
傾けたり誤って倒したときに湯が流れ出て、やけどの恐れがあります。

内ぶた

湯捨て位置

ここから湯を捨てる

満水表示

操作部

注ぎ口

ここから湯が出る

水量表示部

給水表示

●必ず表示以上の水を入れてください。

容器ネット

●お手入れ後、忘れずに取りつけてください。→P.67

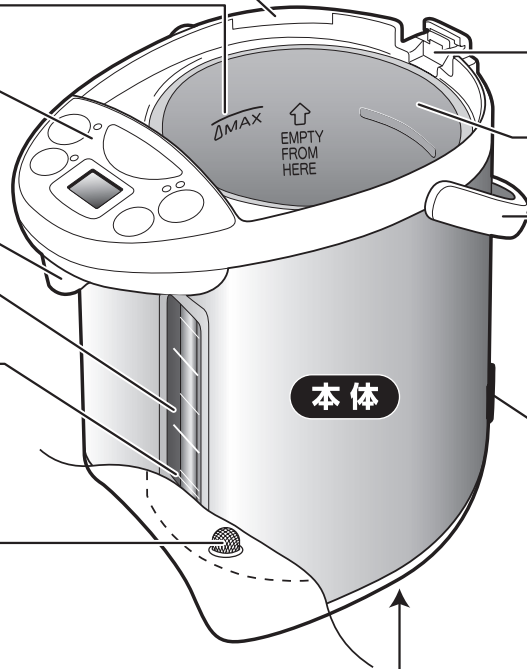

ヒンジ部

内容器 (フッ素加工)

ハンドル

本体

プラグ差込み口

器具用プラグを差し込む

回転底

回すときは本体にコードが巻きつかないようにしてください。

電源コード

コード

差込みプラグ

結束バンド

器具用プラグ

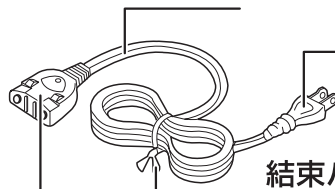

●使用の際にはコードを束ねている結束バンドをはずしてください。
●コードは束ねて使用しないでください。
(コードが熱くなり、故障の原因になります。)

各部のなまえと扱い方 つづき

操作部 ●キーは確実に押してください。

「給湯」キー

給湯するときに使う→P.61、65
中央の(●)は、目の不自由な方に配慮しています。

沸とうランプ

「再沸とう」キー

再度沸とうをするときに
使う→P.62
クエン酸洗浄するときに使う
(3秒以上押し)→P.68

「保温設定」キー

保温温度を設定するときに使う
→P.63、P.64

保温ランプ

表示部

湯の温度・タイマーの時間などを液晶
で表示します。

すべてを表していますが、お使いに
なる中でこのような表示はしません。

ドリップランプ

ロック解除ランプ

「ロック解除」キー

通常の給湯に使う→P.61
カフェドリップ給湯を
するときに使う→P.65

「タイマー」キー

節約タイマーを設定する
ときに使う→P.66

上ぶたの開け方・閉め方

- 開け方**
- ①「上ぶた開閉つまみ」のくぼみを押す
 - ②そのまま引き上げ、上ぶたを開ける

- 閉め方** 上ぶたを「カチッ」と音がするまで確実に押し込む

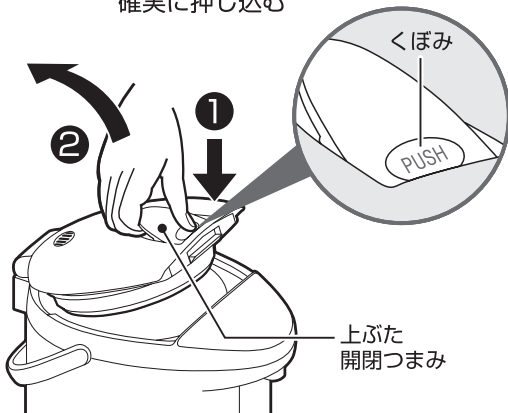

上ぶたのはずし方・つけ方

- はずし方**
- ① 上ぶたを約45度開ける
 - ② 「上ぶた着脱ボタン」を押す
 - ③ 押したまま、斜め上に引き抜く

- つけ方** 斜め上から奥に元どおり押し込む

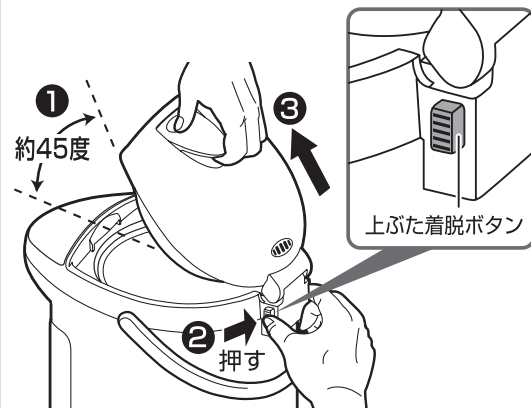

湯を沸かす

1 上ぶたを開け、別の容器で 水を入れる

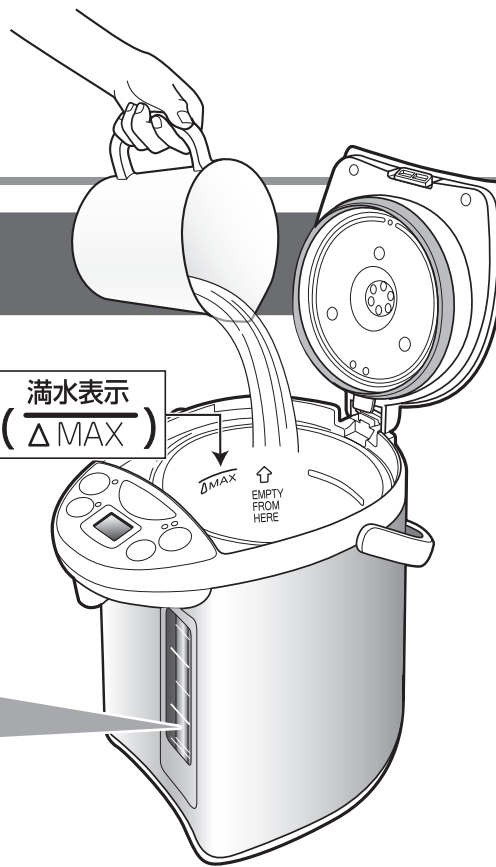

水位管のラインの太さがかかり
水量がひと目で分かります。

空の状態

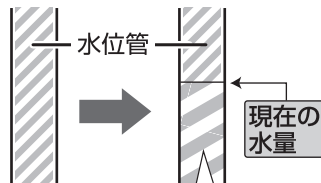

水を入れるとラインが
太くなります。

満水表示
(Δ MAX)

お願い

- 蛇口から水を直接入れたり、流し台に置いて底面をぬらさないでください。
(本体に水が入り故障の原因)
- 本体および操作部に水がかからないように注意してください。
(水が入り故障の原因)
- 「満水表示」以上、水を入れないでください。
(蒸気口から湯がふきこぼれる原因)
- 熱湯を入れないでください。
(空だき防止機能がはたらく原因) → P.62
- 水以外のものは入れないでください。
- 市販の水質改質材(炭など)やミネラル添加材を入れて使用しないでください。
(かけらが詰まり故障の原因)



- 初めてお使いになるとき
- 長期間お使いにならなかったとき

一度満水表示まで水を入れ、手順通りに湯を沸かしてください。その後、1L程度給湯し残り湯を捨ててから、お使いください。(容器ネットは必ず取りつけてください。)

- ミネラルウォーターやアルカリイオン水のご使用について

ミネラルウォーターやアルカリイオン水を使用すると、水面に細かな浮遊物や内容器に乳白色のザラザラしたものがつく場合があります。これは水の成分(ミネラル分)であり、有害ではありません。ミネラルウォーターやアルカリイオン水をご使用になる場合は、こまめにお手入れをしてください。

使いはじめは
プラスチックなどの
においがすることがあり
ますが、ご使用とともに
少なくなります。

湯を沸かす つづき

2 上ぶたを開め プラグを接続する

この取扱説明書では、お買い上げ時に設定されている
メロディー報知で手順を説明しています。→P.65

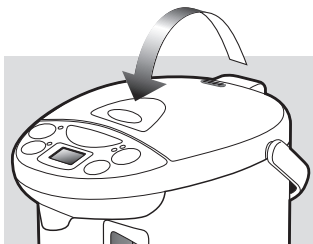

上ぶたは確実に閉める
(倒れたときに湯が流れ
出てやけどの恐れ)

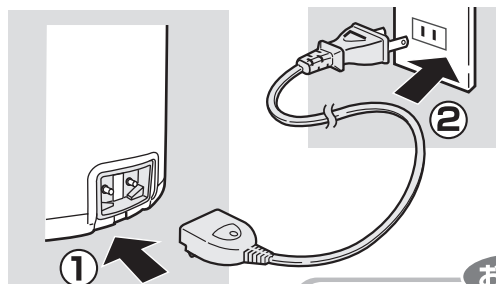

奥までしっかり差し込む
(感電・ショート・発煙・
発火の原因)

お願い

●器具用プラグの先端にピン
など金属片やごみを付着
させないでください。

蒸気セーブを行いながら
自動的に湯沸かしを開始

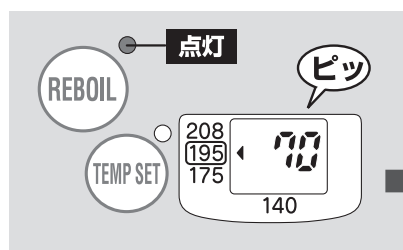

沸とうランプが点灯し、液晶表示部
に水温を表示する

170°F以下 : 10°Fきざみ
175°F以上 : 「175」→「180」
→「185」→「190」→「195」
→「200」→「205」→「212」

蒸気セーブ (沸とう)

沸とう直前にヒーターのパワーを下げ、
気になる蒸気をおさえた、沸とう湯沸
かし機能です。(湯温は約212°Fに
なります)

●室温が低い冬場や湯の量が少ない
場合は蒸気が見えやすくなります。

湯沸かしが完了するとメロディーが鳴り
自動的に保温を開始 (195保温)

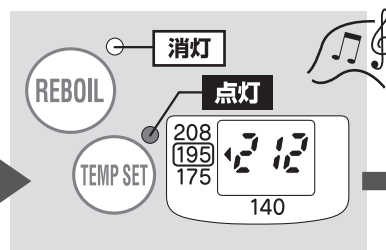

湯沸かしが
終わるまで
の時間

3.0L 約33分※1
4.0L 約42分※1

※1 この時間は沸とう後のカルキとばし
時間(約4分)を含みます。
(室温68°F、水温68°F、満水の場合)

195保温

208保温に比べ、保温電気代が
30サイズで約27%※2
40サイズで約28%※2
節約になります。

※2 1日2回給水湯沸かし・2回再沸とう24
時間/日・365日/年使用し、湯沸かし2
回・再沸とう2回分を引いた電気代

約195°Fになると
液晶表示部の温度表示が
「195」にかわります。

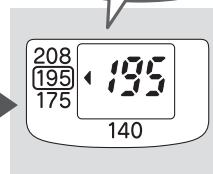

湯沸かし完了後、
湯温が約195°Fに
なるまでの時間

3.0L } 約25分
4.0L }

(室温68°F、満水の場合)

●保温の設定●

208保温 →P.63
175保温 →P.63
140保温 →P.64

温度換算表

| 華氏 (°F) | 摂氏 (°C) |
|---------|---------|
| 212 | 100 |
| 208 | 98 |
| 195 | 90 |
| 190 | 88 |
| 175 | 80 |
| 140 | 60 |
| 68 | 20 |

お願い

●保温中に湯が少なくなったら水をつぎ足してください。

(自動的に湯沸かしが始まります)

ただし、つぎ足す水の量が少ないと湯沸かしにならない場合があり
ます。その場合は「再沸とう」キーを押してください。→P.62

●やけどの恐れがありますので、以下の内容をお守りください。

- ・蒸気口にふきんをかけない
- ・蒸気口から出る蒸気に注意する
- ・沸とうランプ点灯中は上ぶたを開けない
- ・湯沸かし中は湯を注がない

湯を注ぐ

1 UNLOCK を押す

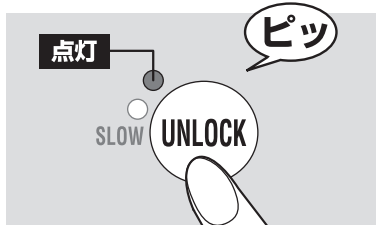

ロック解除ランプが点灯し、湯が注げる状態になります。

- ロック解除ランプが消えているときは湯は出ません。

お願い

- 内容器が空のとき、ロック解除して「給湯」キーを押さないでください。

2 DISPENSE を押して湯を注ぐ

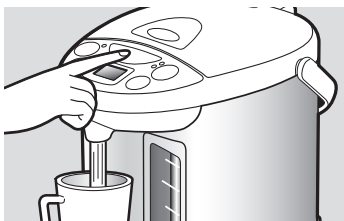

注ぐとき本体が回らないように注意してください。

- 湯沸かし直後やしばらく給湯していないときは、湯がぬるい場合があります。1杯目の湯は捨ててください。
- 湯沸かし中は湯を注がないでください。
- 沸とう直後は湯が出にくいことがあります。
- 湯沸かしおよび保温中は本体が熱くなりますので注意してください。

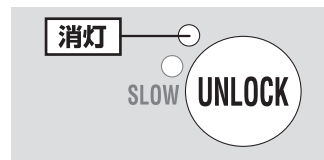

注ぎ終わると約10秒後にロック解除ランプが消え、「自動給湯ロック」がかかります。

自動給湯ロック

うっかり「給湯」キーに触れたとき、湯が出ない安全機能です。

- 注がないときも約10秒後にロックされます。

湯を注いだあと、製品を傾けたり、揺すらないでください。
(注ぎ口からしずくが垂れてやけどの恐れ)

残り湯を捨てる

使わないときは湯を捨ててください。

1 プラグを抜き、上ぶたをはずす

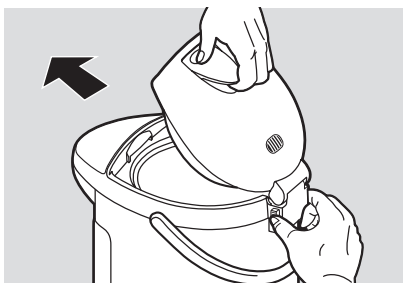
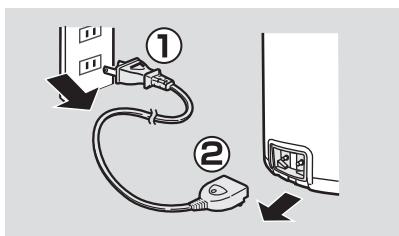

2 両手で本体を持ち「湯捨て位置」から捨てる

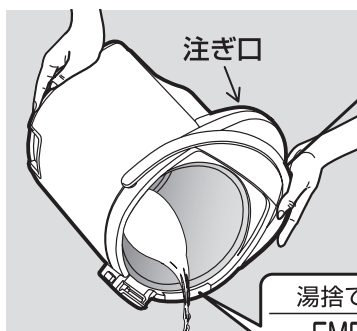

ハンドルをしっかりおさえてください。

湯を捨てるときは

- 捨てる湯や蒸気に注意してください。(やけどの恐れ)
- 注ぎ口からしずくが垂れることがあるので注意してください。(やけどの恐れ)

お願い

- ぬれた手で差し込みプラグや器具用プラグを持たないでください。(ショート・感電の恐れ)
- 上ぶたは必ずはずして湯を捨ててください。(上ぶたがはずれ、やけどの恐れ)
- 操作部やヒンジ部・ハンドル・プラグ差し込み口に湯がかからないよう注意してください。(やけど・故障の原因)
- 容器ネットをなくさないでください。
- 1日1回は残り湯を捨ててください。(水アカ付着やにおいの原因)

空だき防止／再沸とう

空だき防止

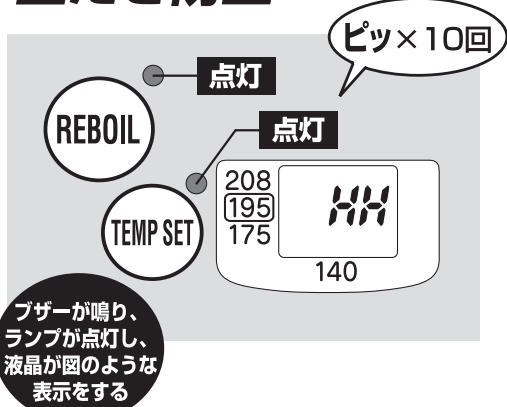

次のようなときは、過熱による故障を防ぐために空だき防止機能がはたらいてヒーターへの通電を停止し、表示とブザーでお知らせします。

- 水を入れずにプラグを接続したとき
- 給水表示以下の水量で湯沸かししたとき
- 湯を使いきったまま放置したり、給水するため上ぶたを開けたまま放置したとき
- プラグを接続後、すぐ熱湯を入れたとき

- 空だきを繰り返すとフッ素被膜が変色したり、はがれたりする原因になりますのでご注意ください。

処置

プラグを抜き、内容器が十分冷めてから水を入れ、再びプラグを接続する

再沸とう

保温中の湯を再び沸かすときに使います。

REBOIL を押す 沸とうランプが点灯し、湯沸かしを開始

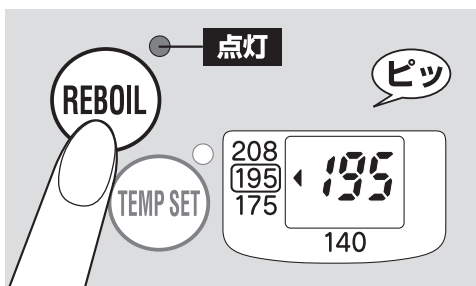

再沸とうが終わるまでの時間

| 208保温の場合 | 195保温の場合 |
|----------|----------|
| 約3～4分 | 約5～8分 |

(室温68°F、満水の場合)

再沸とうが完了すると保温に切りかわります。

- 再沸とう時は、蒸気セーブにならないことがあります。
- 再沸とう中は湯を注がないでください。
- 再沸とう後しばらくは湯が出にくいことがあります。

お願い

- 再沸とうさせるときは、給水表示以上の湯が入っていることを確かめてから「再沸とう」キーを押してください。

温度換算表

| 華氏 (°F) | 摂氏 (°C) |
|---------|---------|
| 208 | 98 |
| 207 | 97 |
| 205 | 96 |
| 195 | 90 |
| 175 | 80 |
| 140 | 60 |
| 68 | 20 |

208保温 / 175保温 / 140保温

TEMP SET を押して設定を切りかえる

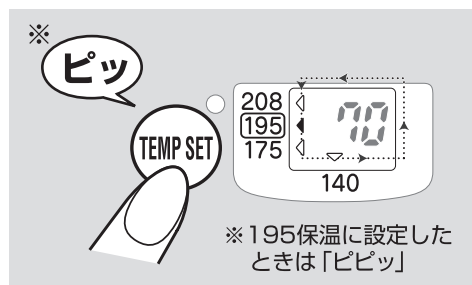

キーを押すたびに表示部の「◀」マークが移動しますので用途に応じて合わせてください。



プラグをはずし、再びプラグを接続すると195保温に戻ることがあります。

- 切りかえは保温中でも行えます。
(湯温により、自動的に再沸とうを開始する場合があります。)

コーヒーや紅茶・カップめん

208保温

208°Fはコーヒーや紅茶・カップめんをつくるのに適した温度です。

「208」を選ぶ

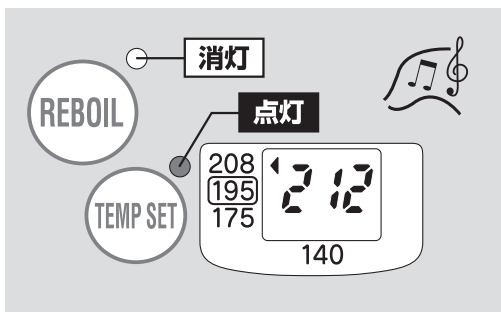

湯沸かしが終わるとメロディーが鳴り、沸とうランプが消灯、保温ランプが点灯

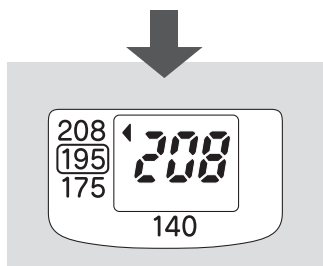

湯温が約208°Fになると温度表示が変わる

- 沸とうし続けるのを防ぐため、気圧などの条件によっては、205~207°Fで保温することがあります。

日本茶に

175保温

175°Fは日本茶(煎茶)に適した温度です。

「175」を選ぶ

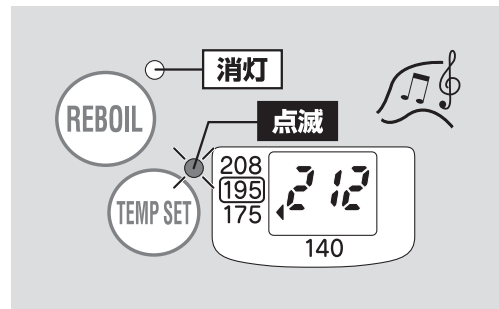

湯沸かしが終わるとメロディーが鳴り、沸とうランプが消灯、保温ランプが点滅

(保温中に設定した場合、175保温設定の2秒後に点滅にかわります。)

湯温が約175°Fになると温度表示が変わり、保温ランプが点滅から点灯に変わる

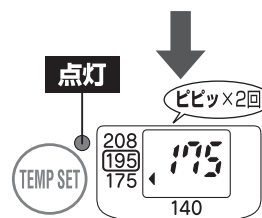

- 水量・室温などにより時間が変化することがあります。
- 湯温を早く下げたい場合は、湯の量を減らしてください。
- 湯温が下がっている途中で給水すると、沸とうしないことがあります。

208保温 / 175保温 / 140保温 つづき

玉露（日本茶）に

140保温

140°Fは玉露（日本茶）に適した温度です。

「140」を選ぶ

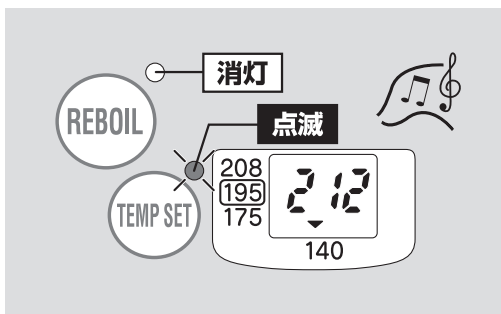

湯沸かしが終わるとメロディーが鳴り、沸とうランプが消灯、保温ランプが点滅

（保温中に設定した場合、140保温設定の2秒後に点滅にかわります。）

湯温が約140°Fになると温度表示が変わり、保温ランプが点滅から点灯に変わる

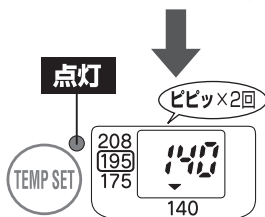

- 水量・室温などにより時間が変化することがあります。
- 保温温度を早く下げたい場合は、湯の量を減らしてください。
- 湯温が下がっている途中で給水すると、沸とうしないことがあります。

プラグがはずれた場合

- 誤ってプラグがはずれた場合は、再びプラグを接続してください。
- 数分間プラグがはずれた状態が続いたあと、再びプラグを接続すると、195保温に戻り、自動的に再沸とうを開始することがあります。

湯沸かし完了後、湯温が約175°F・140°Fになるまでの時間

（室温68°F、満水の場合）

175保温

湯沸かし完了後、湯温が約175°Fになるまでの時間

| | |
|---------|---------|
| 3.0Lの場合 | 約1時間10分 |
| 4.0Lの場合 | |

140保温

湯沸かし完了後、湯温が約140°Fになるまでの時間

| | |
|---------|------|
| 3.0Lの場合 | 約4時間 |
| 4.0Lの場合 | |

温度換算表

| 華氏 (°F) | 摂氏 (°C) |
|---------|---------|
| 195 | 90 |
| 175 | 80 |
| 140 | 60 |
| 68 | 20 |

報知音の切りかえ方／カフェドリップ給湯

♪ 報知音の切りかえ方 ♪

● お知らせメロディー

湯沸かし完了時やタイマー設定完了時にメロディー音または、ブザー音でお知らせする機能です。

1 湯沸かし中または、保温中に

UNLOCK を3秒以上押す

- 押すたびに報知音が切りかわります。

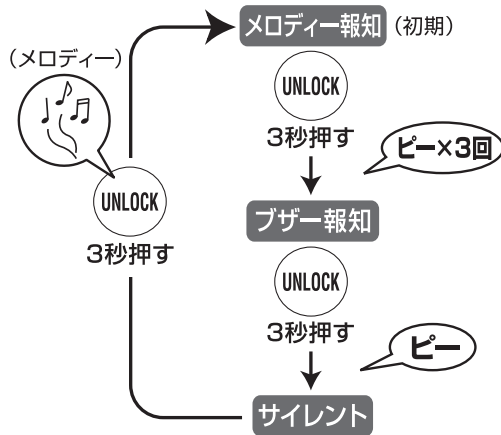

2 切りかえたい音が鳴ったら、切りかえ完了

- **サイレント** でもキーの受けつけ音は鳴ります。
(「ピッ」、「ピピッ」または「ピー」)
- プラグを抜いて、しばらくすると報知音の設定は **メロディー報知** に戻ります。

● 各モードでの報知音の鳴るタイミングと種類 ●

| モード | メロディー報知 | ブザー報知 | サイレント |
|-----------|----------------|-------|-------|
| タイマー設定完了時 | 「ビューティフルドリーマー」 | 鳴りません | 鳴りません |
| 湯沸かし完了時 | 「メヌエット」 | ピー×5回 | 鳴りません |

カフェドリップ給湯

少量(通常給湯の約60%)ずつ給湯できるので、湯のはね返りが少なくコーヒードリップに最適です。

UNLOCK を2回押す

ドリップランプが点灯し、カフェドリップ給湯にかかります。

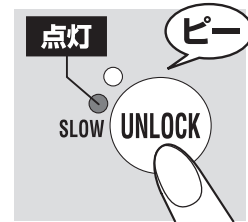

DISPENSE を
押し湯を注ぐ

ランプが消えると「自動給湯ロック」がかかります。

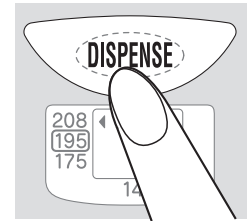

- カフェドリップ給湯になったあと、さらに「ロック解除」キーを押すと、通常の給湯モードに戻ります。
- ドリップランプが点灯している間(約60秒)注げます。
- 湯量が少ないときは、「給湯」キーを押してから湯が出るまで時間がかかります。
- 湯量が少ないときや、沸とう後しばらくは湯が出にくいことがあります。

お願い

- やけどに十分注意してください。
- 簡易型レギュラーコーヒーは、ドリッパーが倒れないようにしっかりとカップにセットしてご使用ください。
- コーヒーをドリップするときは1杯目の湯は捨ててください。
(湯がぬるい場合があります。)

節約タイマー

節約タイマー

設定時間後に湯沸かしが完了します。
(節約タイマー中は湯沸かしを開始するまでヒーターへの通電を停止するので電気代を節約できます。)

TIMER を押し、希望の時間に設定する

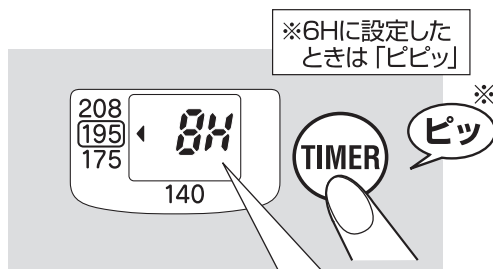

押すたびに設定時間が切りかわります。

6H → 7H → 8H → 9H → 10H
↑ (取消) ←

メロディーが鳴り、自動的に節約タイマーを開始

設定時間後に湯沸かし完了

メロディーが鳴り、沸とうランプが消灯、保温ランプが点灯

室温・水温・水量により設定時間前に湯沸かしが完了します。

**お
得**

208保温のとき約30%、195保温のとき約25%
電気代の節約になります。

(1日2回給水湯沸かし・1回再沸とう、8時間タイマーを利用し、
24時間/日・365日/年使用の場合)

お願い

- 一度プラグがはずれると節約タイマーは解除されますので再度設定してください。
- タイマーを取り消すときは、「タイマー」キーを数回押すか「再沸とう」キーを1回押してください。

お手入れ

必ずプラグを抜き、残り湯を捨て、本体が冷めてから行ってください。

お願い

- 底がぬれた状態で製品を逆さまにして乾燥させないでください。(内部に水が入り、故障・さびの原因)
- シンナー・ベンジン・みがき粉・たわし類(ナイロン・金属製など)・メラミンスポンジ・漂白剤・洗剤などを使わないでください。(フッ素被膜が傷つく原因)
- 食器洗い乾燥機・食器乾燥器を使用しないでください。(樹脂の変形の原因)
- 長期間使用しないときは、十分乾燥させて、においがつかないようにし、ポリ袋などに入れて保存してください。

内ぶた

ぬれた柔らかいスポンジでふき取る

内容器

定期的にクエン酸洗浄をする →P.68

以下のようなときに、クエン酸洗浄を行ってください。

- 赤さび状の斑点(もらいさび)がある
- 乳白色・黒色などの変色・膜状のものが浮遊している
- 湯を沸かしたとき、大きな音がある
- 湯がにおう

(使用される水質や湯沸かしの回数によって汚れの状態は異なります。)

容器ネット

内容器からはずし、ブラシで洗う

引き抜くとはずれます。取りつけるときは、しっかりと押し込みます。

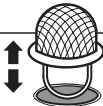

汚れが取れない場合は、容器ネットを交換してください。→P.68

- 必ず取りつけて使用する(異物が電動ポンプ内に入り、湯が出なくなる原因)

電源コード

乾いた柔らかい布で汚れをふき取る

本体・上ぶた

よく絞った柔らかい布で汚れをふき取る

- 丸洗いや操作パネル部には水をかけないでください。(内部に水が入り、故障・さびの原因)

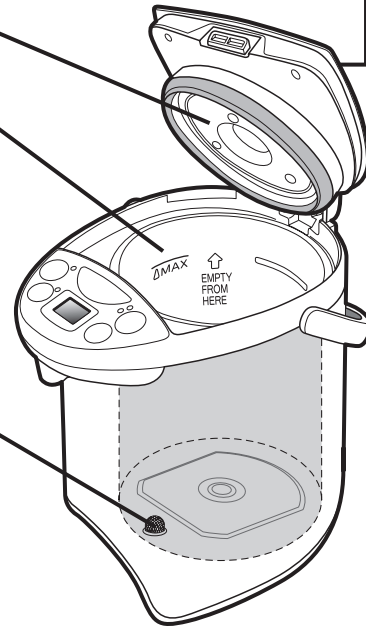

内ぶたパッキンの交換

●内ぶたパッキンは消耗品です。1年を目安にご確認ください。

- 新しい内ぶたパッキンは、ぬれた柔らかいスポンジでふいてから取りつけてください。

はずし方

- ①3本のネジをはずし、内ぶたを取りはずす

- ネジをなくさないでください。

- ②内ぶたに取りつけられたパッキンをはずす

内ぶたを取りはずしたあと、上ぶたの樹脂部品に異常がないか確認してください。

→変色したりザラザラしている場合は交換(有料)してください。

つけ方

- ①内ぶたの外周に、内ぶたパッキンを図の通りきっちりとはめ込む
- ②上ぶたのピンと内ぶたの穴の位置を合わせ、3本のネジを確実に締めつける

内ぶたパッキンが白く変色すると、傾けたり誤って倒したときに、上ぶたと本体のすき間から湯が流れ出てやけどの恐れがあります。内ぶたパッキンを交換しても蒸気が漏れたり、湯がふきこぼれるときは、その他の部品が傷んでいることがありますので象印カスタマーサービスにお問い合わせください。

内ぶたパッキンが白く変色してきたら...

新しい内ぶたパッキン(有料)と交換してください。

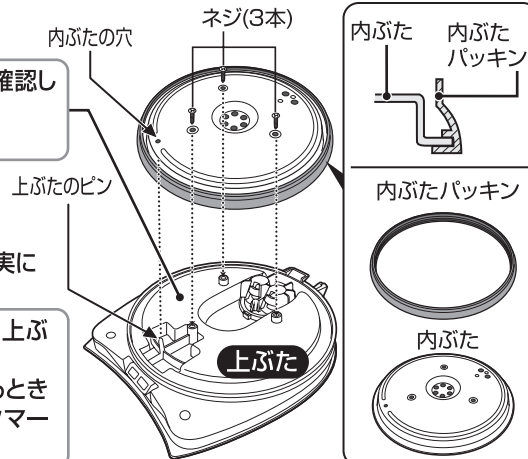

1~3カ月に1回は

クエン酸洗浄

クエン酸洗浄中の湯は飲まない

お願い

泡立ち、ふきこぼれ防止のため弊社のポット内容器洗浄用クエン酸 (CD-K03E-JU) をお使いください。(別売品)→ 下記参照

準備

内容器に容器ネット
が取り付けられてい
るか確認する

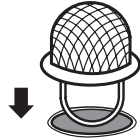

お願い

●容器ネットが汚れている場合は、内容器からはずし、ブラシで洗って再度取りつけてください。

1

コップにクエン酸 (CD-K03E-JU) 1包を入れて、ぬるま湯で溶かし、内容器に水と
いっしょに満水表示 (△MAX) まで入れる

お願い

●水は満水表示以上入れないでください。
(ふきこぼれる恐れ)

2

上ぶたを閉めプラグを接続して、(REBOIL) を3秒以上押す

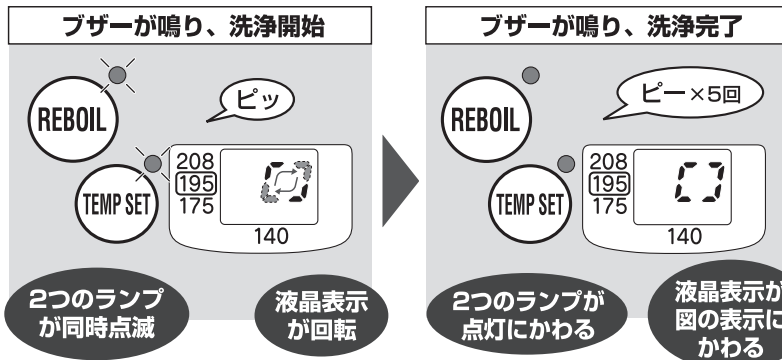

洗浄時間
約1時間30分※

※洗浄時間は、水量・水温・室温などにより多少かわります。

3

プラグ・上ぶたをはずして湯を湯捨て位置から捨てる
(ヒンジ部に湯がかからないように注意してください。)

お願い

●汚れが落ちにくい場合や湯が出にくい場合は、繰り返しクエン酸洗浄をしてください。

4

水だけを沸かし、湯をコップ1杯程度吐出させたあと、残りの湯を捨てる
(内容器および注ぎ口内部をすすぐため)

●ミネラルウォーターやアルカリイオン水をご使用になる場合は、内容器や容器ネットにカルシウムなどの汚れが付着しやすくなります。また、内容器や容器ネットに付着した水アカなどの汚れをそのままにしておくと、湯沸かし中の音が大きくなったり、湯が出にくくなります。ミネラルウォーターやアルカリイオン水をご使用になる場合は、こまめにお手入れしてください。

湯を捨てるときは

- 捨てる湯や蒸気に注意してください。(やけどの恐れ)
- 注ぎ口からしずくが垂れることがあるので注意してください。(やけどの恐れ)

途中でクエン酸洗浄を取り消す場合は
プラグを5秒以上 抜いてください。

部品の交換・購入について

- 損傷した場合は、新しい部品と交換 (有料) してください。
- お買い求めの際には製品の型名および部品名をご確認のうえ、お買い上げの販売店または、象印カスタマーサービスでお求めください。

Zojirushi Customer Service

1-800-733-6270 www.zojirushi.com



| 部品名 | 部品番号 |
|-------------------------|------------|
| 内ぶたパッキン | 62-5702 |
| 容器ネット | 62-7402 |
| ポット内容器洗浄用クエン酸 (30g×4包入) | CD-K03E-JU |

商品Q&A

| | | |
|----------------------------|--|------|
| 水以外のものを入れてもいいのですか？ ▶ | 水以外は入れないでください。故障の原因や、入れたものがふき出してやけどの恐れがあります。 ▶ | P.55 |
| 毎日湯はかえないといけないのですか？ ▶ | 1日1回は残り湯を捨ててください。残り湯を捨てないと、内容器に水アカが付着し、湯沸かし中の音が大きくなったり、湯がにおう原因になります。 ▶ | P.61 |
| ミネラルウォーターを使用してもいいのですか？ ▶ | 使用できます。ただし、水面に細かな浮遊物や内容器に乳白色のザラザラしたものがつく場合があります。これは水の成分(ミネラル分)であり、有害ではありません。 ▶ | P.59 |
| アルカリイオン水を使用してもいいのですか？ ▶ | 使用できます。ただし、内容器にカルシウムが付着しやすくなります。こまめにお手入れをしてください。 ▶ | P.68 |
| クエン酸洗浄中に湯を飲んでしまった!! ▶ | クエン酸洗浄剤に記載されている内容に従ってください。 ▶ | |
| 電気ポットの電源を入れたままで外出しても大丈夫？ ▶ | 万一、水がなくなっても空だき防止機能(ヒーターへの通電を停止します)がはたらきますので、ご安心ください。 ▶ | P.62 |

故障かなと思ったとき

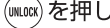
修理を依頼されるまえに、一度お調べください。

| | 症 状 | 原 因 | 直 し 方 |
|-------|--|---|--|
| 湯を沸かす | 湯が沸かない | プラグがはずれていませんか？ ▶ | プラグを差し込んでください。 |
| | 湯がにおう | 内容器に水アカなどがついていませんか？ ▶ | クエン酸で内容器をお手入れしてください。→P.68 |
| | | お手入れ(クエン酸洗浄)されていますか？ ▶ | |
| | 長期間使わなかった。 ▶ | 一度湯を沸かし「給湯」キーを押し、1L程度の湯を注いだあと、残り湯を捨ててからご使用ください。→P.59 | |
| | ●使いはじめはプラスチックなどのおいがすることがありますが、ご使用とともに少なくなります。 ●水道水に含まれる消毒用塩素(カルキ臭)が残ることがあります。 | | |
| | 注ぎ口や蒸気口から湯がふきこぼれる | 水を満水表示以上入れていませんか？ ▶ | 水を満水表示以下に減らしてください。 |
| 湯を注ぐ | 湯がぬるい | ●湯沸かし直後やしばらく給湯していないときは、湯がぬるい場合があります。1杯目の湯は捨ててください。 | |
| | 湯が出ない 出にくい | 沸とう直後数分間は、湯が出にくくなる場合があります。 ▶ | 一度上ぶたを開け、泡を逃がしたあと上ぶたを閉めてください。(蒸気に注意) |
| | | 内容器・容器ネットに水アカなどがついていませんか？ ▶ | 内容器・容器ネットをお手入れしてください。→P.67 |
| | | 自動給湯ロックになっていませんか？ ▶ |  を押してから  を押してください。→P.61 |
| | | プラグがはずれていませんか？ ▶ | プラグを差し込んでください。 |
| | 水路にカルシウムが付着して湯が出にくくなる場合があります。 ▶ | クエン酸で内容器をお手入れしてください。→P.68 | |
| 保 温 | 湯の中で膜状のものが浮遊している (フッ素被膜がはがれてきているのでは?) | 水の成分(ミネラル分)によるもので、内容器の腐食やフッ素被膜のはがれではありません。 ▶ | <div style="border: 1px solid gray; padding: 5px;"> <p style="text-align: center;">水アカ</p> <p>お使いいただいているうちに、水の中に含まれているカルシウムなどのミネラル分が、内容器や容器ネットに付着してきます。これは「水アカ」と言われているもので、有害ではありません。</p> </div> |
| | 内容器に乳白色のザラザラしたものがつく (湯沸かし中に大きな音がする) | 水の成分(ミネラル分)によるもので、内容器について水アカなどの汚れをそのままにしておくと、音が大きくなります。 ▶ | |
| | 内容器に赤さび状の斑点がつく | 水の中の鉄分によるもので、内容器の腐食ではありません。 ▶ | |
| 温 | 湯の中で白いものが浮遊している | 内ぶたを取りはずし、上ぶたの樹脂部に異常がないか確認してください。→P.67 ▶ | 変色したりザラザラしている場合は交換(有料)してください。 |
| | 湯がぬるい | 節約タイマーにしていますか？ ▶ |  を押してください。→P.66 |

故障かなと思ったとき っづき

こんな表示をしたときは

ブザーが鳴り、ランプが点灯し、液晶が図のような表示をする

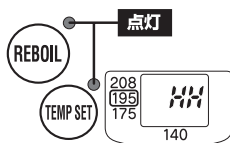

水が少なかったり、熱湯を入れたため、空だき防止機能はたらいています。
→P.62

プラグを抜き、内容器が十分冷めてから水を入れ、再びプラグを差し込んでください。

2つのランプが同時点滅し、液晶表示が回転する

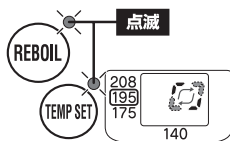

クエン酸洗浄中です。
→P.68

クエン酸洗浄を取り消す場合、プラグをいったん抜き、5秒以上たってからもう一度差し込んでください。

液晶が E3・E4 表示をする

故障です。

お買い上げの販売店または象印カスタマーサービスまでご連絡ください。

上ぶたの消耗

内ぶたパッキン

●内ぶたパッキンは消耗品ですので、1年を目安にご確認ください。上ぶたと本体のすき間から蒸気が漏れたり、白く変色してきた場合は交換してください。→P.67

樹脂部品

●上ぶたの樹脂部品は、ご使用にともない傷んでくる場合があります。内ぶたパッキンを交換するときなどに樹脂部品を確認し、変色したりザラザラしている場合は、交換(有料)してください。(樹脂部品は食品衛生上安全な材料を使用しています。)

その他

本体が熱くなる

●湯温や室温が高い場合は本体外側が約140°F (60°C) になる場合がありますが異常ではありません。

電源コードが熱くなる

●湯沸かし中は、電源コードが熱くなる場合がありますが異常ではありません。

上ぶたを開閉するときに「カタカタ」という音がする

●万一転倒した場合、湯の流出を防止するためのおもりの動く音です。異常ではありません。

表示部がくもる

●蛇口から直接給水したり、流し台に直接置いて底面がぬれたりすると、本体に水が浸入し、表示部がくもることがあります。ショート・感電の原因になりますので使用を中止してください。

内容器(フッ素加工)は、ご使用にともない傷んでくる場合があります。お買い上げの販売店または象印カスタマーサービスにご相談ください。1-800-733-6270

仕様

| 型名 | CD-WBC30 | CD-WBC40 |
|------------|-----------------|-----------------|
| 定 格 容 量 | 3.0L | 4.0L |
| 電 源 | 交流120V 60Hz | |
| 消 費 電 力 | 700W | |
| 平均保温時消費電力 | 208°F(98°C) | 約45W |
| | 195°F(90°C) | 約38W |
| | 175°F(80°C) | 約31W |
| | 140°F(60°C) | 約18W |
| コードの長さ | 0.9m | |
| 外形寸法(約cm) | 幅21×奥行28.5×高さ29 | 幅21×奥行28.5×高さ34 |
| 質 量(コード含む) | 約2.3kg | 約2.4kg |

- 平均保温時消費電力とは、1時間当たりを示し室温68°F(20°C)で満水保温の場合です。
- 高さは、ハンドルを倒した場合の寸法です。
- 特定地域(高い山・厳寒地)においては、所定の性能が確保できないことがあります。こうした場所での使用はなるべくおさげください。



www.zojirushi.com

CD-WBC (F) (E)