



咖啡機

코끼리표 커피 메이커

使用說明書

사용설명서

EC-DAC50

ZUTTO



目錄 / 차례

安全注意事項	16
各部分名稱	18
使用方法	19
清理	23
關於零件更換	24
認為故障時	25
規格	25
안전상의 주의	26
각부의 명칭	28
사용방법	29
손질방법	32
교환부품	32
고장인가 생각되면	33
정격	34

安全注意事項 務請遵守

使用前

- 以下所示注意事項，是以防止給使用者或他人帶來危害或損害。
- 每個注意事項都涉及有關安全的重要內容，務請遵守。

 **警告** 表示如果操作有誤，可能會造成重傷※1的內容。

 **注意** 表示如果操作有誤，可能會造成受到傷害※2或物品損害※3的內容。

- ※1 重傷是指失明、受傷、燙傷（高溫・低溫）、觸電、骨折、中毒等，以及留有後遺症，或需住院、需長期通院治療之傷。
- ※2 傷害是指不需住院、不需長期通院治療的受傷及燙傷、觸電等之傷。

 △符號表示警告、注意內容的標記。圖中標註有具體的注意內容。

 ⊘符號表示禁止事項。圖中或附近標註有具體的禁止內容。

 ●符號表示強制或指示事項的內容。圖中標註有具體的指示內容。

※3 物品損害是指對住房、家財以及家畜、寵物等之損害。

警告

 **不得改造。除了修理技術人員以外，不得拆卸或擅自修理。**
否則，會有造成火災、觸電、受傷的危險。
需要修理時，請惠詢本公司指定的服務中心。

 **不得浸泡於水中、不得濺水。**
否則，有可能造成短路、觸電。
請勿讓電源線或電源插頭沾濕，或浸泡於液體中。
否則，會導致短路、觸電之危險。

 **不得用濕手插拔插頭。**
否則，會有造成觸電、受傷的危險。

 **不得觸摸蒸氣口。**
會造成燙傷。
尤其應防止幼兒觸摸。

 **不得讓兒童單獨使用，不得在幼兒摸得到的地方使用。**
否則，有造成燙傷、觸電、受傷的危險。

不得使用交流120V以外的電源。
否則，有引起火災、觸電的危險。

不得在無玻璃壺狀態下使用。
否則，有造成燙傷的危險。

電源線、插頭損傷時或插座鬆動時，請勿使用。

否則，會有造成觸電、短路、起火的危險。

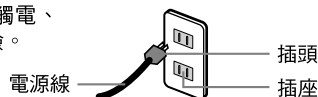

 **電源線不得受損。**
強行扭曲、拉扯、扭轉、捆扎、或靠近高溫處，電源線上放置重物，或擠壓、加工，會造成電源線破損，而有引起火災或觸電的危險。

 **將插頭完全插入插座。**
否則，會有造成觸電、短路、冒煙、起火的危險。

應單獨使用額定15A以上的插座。
若與其他器具共同使用，分路插座部份會因異常發熱而引起火花。

電源插頭及前端有灰塵沾附時，應仔細擦拭。
否則，會導致火災。

發生異常及故障時，請立即停止使用。
如果照常使用會導致冒煙、著火、觸電、受傷的危險。

- 〈異常、故障例〉
- 電源插頭、電源線異常發熱
 - 電源線重度損傷或變形
 - 有焦臭味
 - 本體的部分破損、鬆動或晃動
 - 移動電源線時會導致通電斷續
 - 打開電源也不運轉

發生以上現象時，請立即拔下電源插頭，並洽詢本公司服務中心。

在沒有成年人或監護人等對本機器的使用給予指揮管理或指示的情況下，本身對於運動能力、感覺能力或是智力低下及缺乏經驗和知識的人（包括兒童）嚴禁使用本機器。請確保兒童不能隨便玩弄本產品。

⚠ 注意



使用中或剛使用後，請勿觸摸高溫部。
否則，有造成燙傷的危險。



請勿放在不耐熱的墊子或桌面上使用。
否則，會導致火災。

請勿放在不穩定的地方使用。
否則，會導致燙傷、受傷。

在使用中不要取出玻璃壺。
否則，有可能造成燙傷的危險。

不要在距離牆壁、傢俱過近之處使用。
否則，會造成牆壁或傢俱變色或變形。

不要移動裝有玻璃壺的本體。
否則，有可能造成燙傷、受傷的危險。

滴煮途中請勿加水。
否則，會導致咖啡溢出而燙傷。



請勿在靠近火源之處使用。
否則，會導致火災。

備水容器內加入水並裝入本體後，請勿由本體卸下或移動。

否則，會導致燙傷、漏水、故障。



不使用時，請從插座上拔下插頭。

否則，會有造成受傷、燙傷，或因絕緣劣化而引起的觸電、漏電、火災。



待本體冷卻後再進行清理。

否則，碰觸到高溫部會造成燙傷。

拔下插頭時，務必手持插頭，不得拉扯電源線。

否則，會有造成觸電、短路、起火的危險。

若電源線損壞時，請勿繼續使用。必須由本公司服務中心技術人員更換，以避免危險。

敬請注意

■ 請勿直接用火、或使用微波爐加熱玻璃壺。
否則，會造成破裂、把手變形、或金屬部位起火花。

■ 水槽內請勿加入水以外的液體。
水槽內如加入牛奶、酒、咖啡、開水等會造成故障。

■ 請勿在蒸氣會噴到其他電器的地方使用。
否則，會因蒸氣噴出導致電器的火災、故障、變色及變形。

■ 連續煮製咖啡時，請關電源（指示燈滅燈），再約等5分鐘以上。
在本體尚未冷卻時就加水或移動，可能會從濾網中突然冒出蒸氣或流出熱水，有造成燙傷的危險。

■ 不得在濺水的地方使用。
否則，會有造成觸電的危險。

■ 請勿摔落、也不要硬物撞擊玻璃壺。
否則，一旦玻璃破碎會造成受傷。

■ 請勿空燒。
除保溫之外，在水槽無水狀態下通電時，會造成故障。

■ 使用完畢後，請務必由插座拔下電源插頭。
否則，長時間反覆通電會導致故障，而可能造成異常加熱或冒煙。

■ 剛滴煮結束後，請勿直接觸摸濾紙。
否則，將會導致燙傷。

■ 請勿將玻璃壺尚未冷卻時就放入水中或用水淋澆、也不要放置於濡濕之處。
否則，會造成傷痕容易破裂。一旦玻璃壺破碎，請在清除時格外小心不要割破手。

■ 不可在室外使用。
否則，會導致故障。

■ 請勿在越出桌緣的狀態下使用。
否則，會導致燙傷、受傷。

■ 請勿使用細研磨的咖啡粉。
否則，會導致咖啡溢出而燙傷。

■ 請勿放入超過量匙平口5匙（約35g）的咖啡粉。
否則，會導致咖啡溢出而燙傷。

■ 請勿在備水容器內裝著水放置。
否則，會導致故障、變色、異味、腐臭。

■ 使用中或剛使用完畢後，請勿將手伸到出水口的下面。
否則，會有熱水滴落而導致燙傷。

■ 請勿放在地毯、布製桌巾上使用。
否則，會導致咖啡四處噴濺。

■ 本產品適用於一般家庭以及下列類似用途。
● 可用於商店、辦公室或其他工作環境中之員工用廚房。
※但請勿在不特定人數多的情況下長時間使用。
● 飯店、汽車旅館、其他住宿設施等。

● 您所購買的商品與本說明書的插圖可能會有不符之處。

各部分名稱

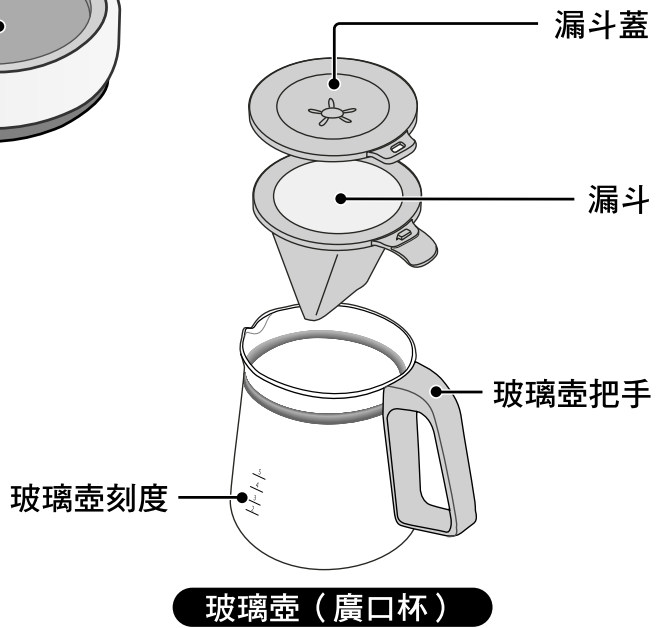
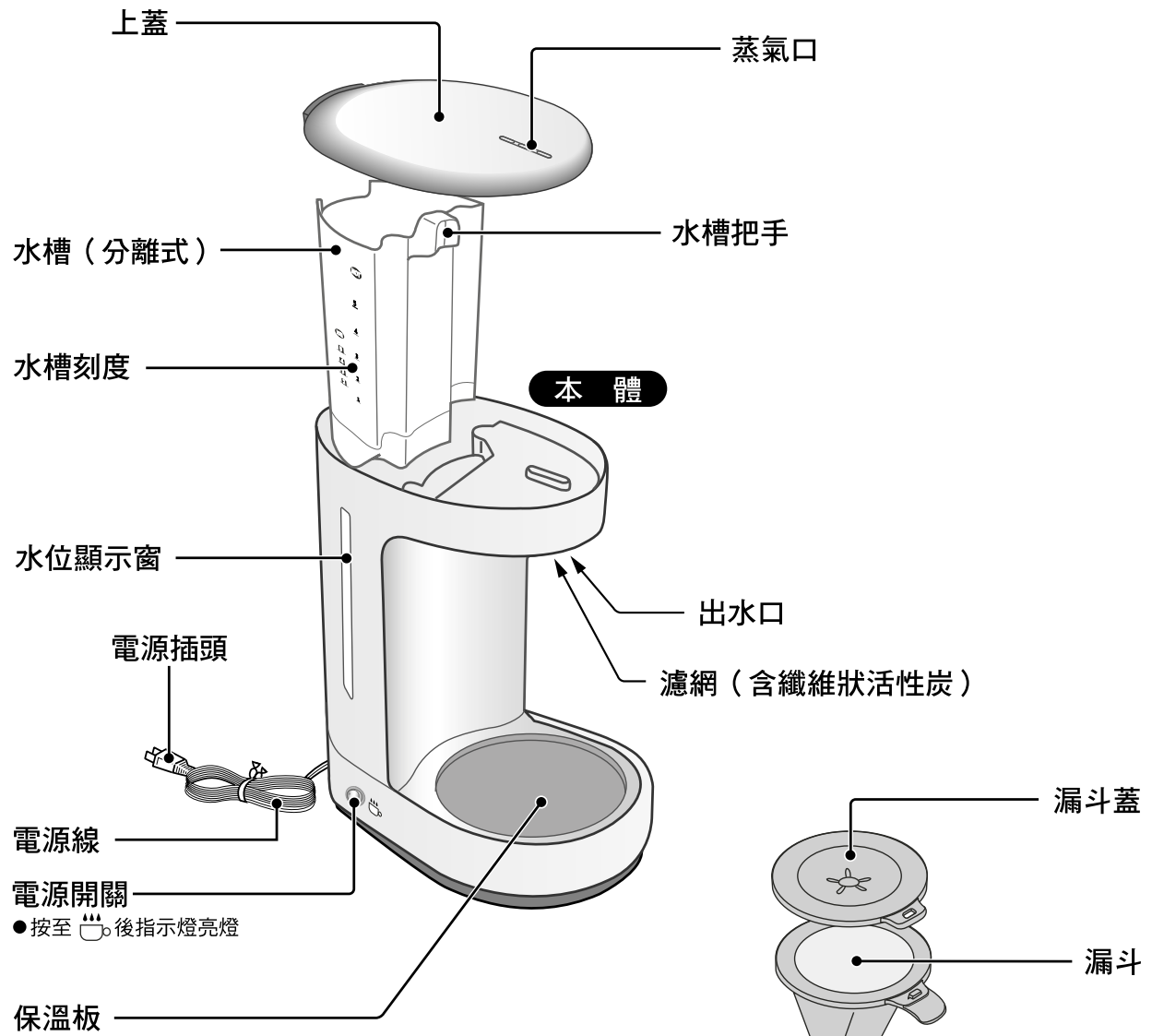

■ 附件

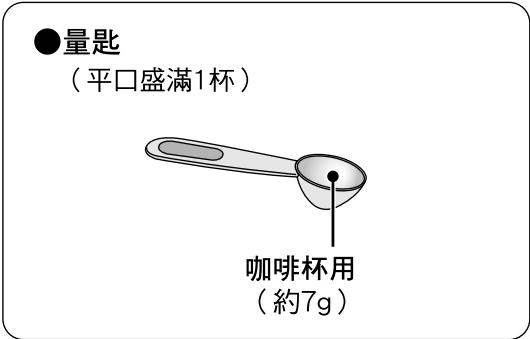

使用方法

本產品是用於煮製咖啡的器具。
請勿用於煮製咖啡以外的用途。
水槽內如加入牛奶、酒、咖啡、開水等會造成故障。
※本產品是家用產品。請勿用於商業用途。

- 初次使用和長時間未使用時，請清洗濾網、玻璃壺及漏斗等，並用清水滴濾1~2次洗淨本體內部。
- 剛開始使用時可能會有些塑料異味等，但隨使用次數增加異味會逐漸消失。另外，在初次使用時可能有活性炭的黑色粉末落下，這是淨水用的無害活性炭，並不妨礙器具的使用。

1 放入咖啡粉

- ①將漏斗放入玻璃壺。
- ②再將濾紙放入漏斗內(請使用2~4人用濾紙)。
- ③用量匙將咖啡粉(中研磨)倒入濾紙中。
 - 咖啡粉用量請參照下表。
 - 請勿使用細研磨的咖啡粉。否則，可能會堵塞濾紙，造成咖啡粉的溢出。
- ④如下圖所示，蓋上漏斗蓋。
- ⑤將玻璃壺放到保溫板上。

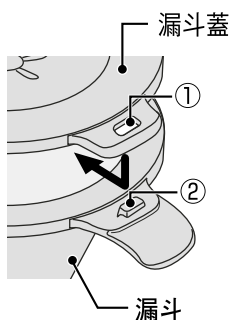
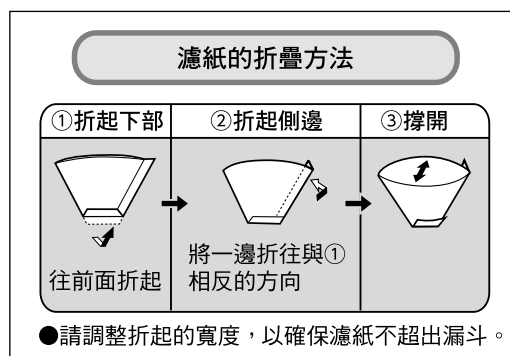

將①處的孔與②處對準扣上後再輕輕向前推加以緊固。取下時，請向反方向推出。

標準使用量

咖啡杯數	咖啡粉量 量匙(平口盛滿)
5杯	5匙(約35g)
4杯	4匙(約28g)
3杯	3匙(約21g)
2杯	2匙(約14g)
1杯	1匙(約7g)

使用方法 (續)

2 打開上蓋加入水

從本體中取出水槽，
根據煮製咖啡的用量加水至刻度線。

- 請勿加入熱開水。
否則，會造成水槽變形或熱水濺出。
- 加水時請注意不要超過水槽（咖啡杯用）的刻度線“5”。
否則，可能會造成咖啡從玻璃壺中溢出。
- 玻璃壺的刻度是表示煮好後的咖啡杯數（熱飲）。

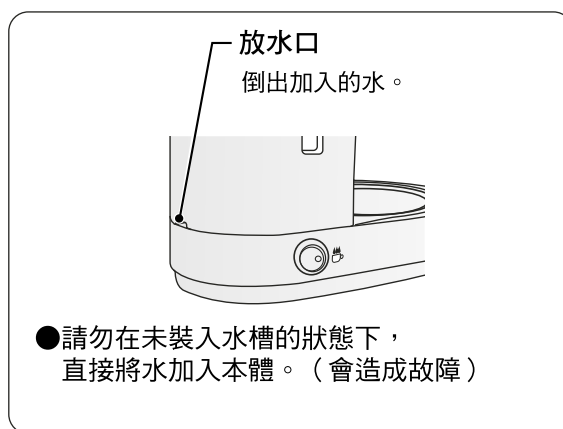
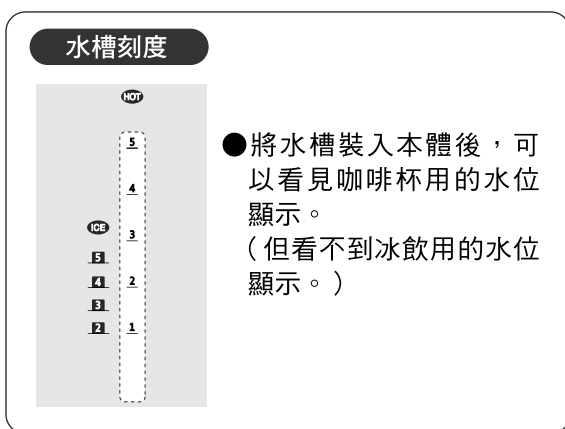

3 將水槽裝入本體

水槽確實裝入本體後蓋好上蓋。

- 如果水槽未被確實裝入，有可能會滴不出熱水。

4 打開電源

將插頭插入插座，電源開關按至 ☕。

- 請確認已將濾網安裝於本體後再按開關。
如未安裝濾網，有可能會造成熱水飛濺。



咖啡煮好的大致時間

（水溫、室溫約20°C）

杯數	1杯	2杯	3杯	4杯	5杯
咖啡杯數	2.5分鐘	4分鐘	5.5分鐘	7分鐘	8分鐘

- 咖啡煮好時間因水量、室溫、電壓、咖啡豆的新鮮度等而不同。
- 請勿將本體放置於濺水之處使用，否則，會造成觸電。

使用方法 (續)

5 關閉電源、倒出咖啡

- ①咖啡煮好後，關閉電源（指示燈滅燈）。
- ②確認濾網已不再流出熱水後，取出玻璃壺，將咖啡倒入杯中。

- 不取出玻璃壺中的漏斗，也可將咖啡倒入杯中。
- 過於傾斜倒咖啡時，漏斗和漏斗蓋可能會掉下，故請注意。
- 請待水槽內無水後再取出玻璃壺。中途取出時，可能會從濾網中流出熱水而造成燙傷。



將咖啡倒入杯中時，漏斗蓋內積留的水滴，可能會從漏斗與漏斗蓋之間的縫隙中流出，故請注意。

持續保溫時...

- ①將電源開關按至 ☕。
- ②將漏斗蓋蓋在玻璃壺上後進行保溫。

- 長時間保溫，會使咖啡香味消失、口味變差，故保溫時間請在15分鐘以內。

6 使用後

務必手持插頭從插座拔下插頭。

製作冰咖啡時

準備物品 ◆冰製用咖啡粉 ◆冰 ◆糖漿、鮮奶油等

- 製作方法**
- ①與煮製熱咖啡的方法相同。
 - 加入水量按照水槽“ICE”的刻度。
 - ②在玻璃杯中放入約80%的冰塊，然後再倒入煮好的咖啡，攪拌後冷卻。

※無法製作1杯量的冰咖啡，請製作2~5杯。

中途停止煮製時

- ①關閉電源（指示燈滅燈），從插座拔下插頭。
- ②確認濾網已不再流出熱水後，取出玻璃壺、漏斗及漏斗蓋。
- ③待保溫板冷卻後取出水槽，再將剩餘水倒淨。

使用方法 (續)

連續煮製咖啡時

- 關閉電源（指示燈滅燈），待本體冷卻5分鐘以上，再按照“使用方法”中①進行煮製。
- 本體尚未冷卻時，請不要加水或移動。否則，可能會從濾網中突然冒出蒸氣或流出熱水，造成燙傷。

喜好享用熱咖啡時

- 請預先用熱水將咖啡杯燙熱後再倒入咖啡。
- 咖啡煮好後，請將玻璃壺放置於保溫板上保溫。
長時間保溫，咖啡溫度會隨時間而上昇，咖啡香味消失、口味變差，故保溫時間請在15分鐘以內。

濾網的取下和裝入方法

將開水通過濾網流出，可減少漂白粉味。

●取下方

將濾網往箭頭①方向旋轉後，再按箭頭②方向（往下）取下。

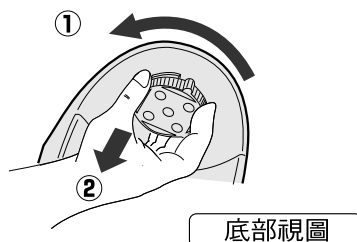

●裝入方法

將濾網的突出部對準本體的凹部，按箭頭①方向裝入，往箭頭②方向旋轉。（請完全旋緊固定）

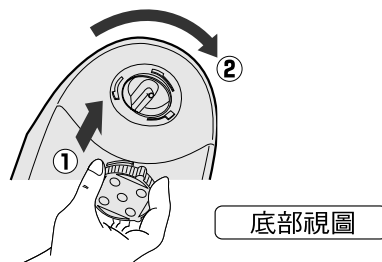

- 請取出玻璃壺，待本體充分冷卻後再取下濾網。否則，可能會造成燙傷。
- 濾網可能會因水質等原因而變色（茶色），但並不影響使用。

清 理

請務必拔下插頭，待本體和保溫板冷卻後進行。

零件名稱	方 法
本 體	①用沾上廚房用洗碗精的抹布擦拭污垢 ②使用洗碗精後，再用擰乾水分的抹布擦拭 ③最後用乾抹布擦淨水分
水 槽 上 蓋 漏 斗蓋 漏 斗 玻璃壺	①用海綿塊沾上廚房用洗碗精刷洗（請不要使用廚房用以外的洗碗精。） ②用水洗淨後，再用乾抹布擦拭 ●請不要將水淋澆到本體、電源線、電源插頭，也不要將咖啡機整個清洗。
電源線 電源插頭	用乾軟布擦拭
濾網	用水沖洗後充分晾乾 （請不要使用洗碗精。） ●過濾網堵塞時請進行更換。

- 請不要使用洗碗機或烘碗機進行清洗及烘乾。（會造成零件變形。）
- 請不要使用熱水清洗。（會造成變形及破損。）

■當熱水流出不暢時，請進行檸檬酸清洗。

咖啡機在使用過程中，水中所含的礦物質會附著於咖啡機內的水管上，這就是通常所說的“水垢”，一旦水垢附著，會使出水變得不暢；咖啡的濾出量減少；濾網容易堵塞。故請按下頁所述之方法去除水垢。

- 水垢附著程度因水質而異。礦物質含量多的水質（礦泉水等）容易附著水垢。

清理 (續)

■熱水流出不暢時…

- 當附著水垢時，可能會造成出水不暢。
請按以下方法進行清除。
 - 在清除前，必須先取下濾網（參閱P22）
如不取下濾網直接清洗，會因檸檬酸的殘留味而影響咖啡的香味。
- 1 在玻璃壺中放入1小匙檸檬酸（約4g），再加入500mL水。充分攪拌使檸檬酸完全溶化於水中，然後將其倒入水槽，裝入本體。
 - 2 再將上蓋、玻璃壺、漏斗、漏斗蓋裝入本體，進行滴濾。當檸檬酸溶液減少至水箱刻度“1”時，關閉電源。
 - 請務必將漏斗蓋取下後再進行滴濾。若在蓋斗蓋覆蓋狀態下進行滴濾，則會造成熱水噴濺有燙傷的危險。
 - 3 待經過滴濾的檸檬酸溶液確實冷卻後，除去溶液中的混雜物（白色結晶等），再將溶液倒入水槽，重復“2”的操作。
 - 若未冷卻檸檬酸溶液即進行滴濾，則會造成熱水噴濺有燙傷的危險。
 - 4 待保溫板充分冷卻後，將玻璃壺中及水槽內的檸檬酸溶液倒淨、並進行沖洗，然後使用清水滴濾數次。（要接續煮咖啡時，請先將電源切換至「關」（燈滅）後，等待5分鐘以上）

關於零件更換及清洗用檸檬酸

- 請與本公司服務中心聯絡，指定購買以下①~②的商品。

①	名稱	咖啡機用 濾網	咖啡機用 玻璃壺（廣口杯）	檸檬酸30g×4包裝
②	型號	EC-F01	JAGECDA	ADC-05

- 濾網是消耗品，其使用壽命因水質和使用方法而異，請大約在二年更換一次。（以每天使用一次為基準）

認為故障時

現象	檢查項目
即使將電源開關按至 ☕ 也不通電。	➡ 電源插頭是否完全插入插座？
熱水不出。	➡ 水槽內是否已加入了水？ ➡ 水槽是否被正確裝入？

規格

型號	EC-DAC50
額定	交流120V 650W 60Hz
容量	最大水容量680mL
方式	滴濾式（水槽分離型）
電源線長度	0.9m (2.9feet)
淨重	約1.6kg
外形尺寸（約cm）	寬22.5×深15×高27
附件	量匙…1個

안전상의 주의



본 제품을 구입하여 주셔서 대단히 감사합니다.

- 사용전에 반드시 안전상의 주의를 읽고 정확히 사용하여 주십시오.
- 만일 사용중 불편한 점이나 고장이 있으면 한일 사후봉사점에 문의하여 주십시오.
- 사용설명서를 다 읽으신 후 사용하는 사람이 언제나 볼 수 있는 곳에 필히 보관하여 주십시오.
- 본 사용설명서는 일본 설명서를 번역한 것으로 일부 조건이 일본 기준임을 참고바랍니다.







■ 안전을 위하여 필히 지켜주십시오.

여기에 표시한 주의 사항은 위해나 손상을 미연에 방지하기 위하여 중요한 내용으로 반드시 지켜주십시오.

경고/주의의 내용

 경고	사람이 사망하거나, 중상*1을 입을 가능성이 예상되는 내용입니다.
 주의	사람이 상해*2를 입거나, 물적 손해*3발생이 예상되는 내용입니다.

표시의 내용

	금지를 나타냅니다.
	분해금지를 나타냅니다.
	접촉금지를 나타냅니다.
	반드시 지켜야 할 것을 나타냅니다.
	전원플러그를 콘센트에서 반드시 분리할 것을 나타냅니다.
	물 접촉금지를 나타냅니다.





- ※1. 중상이란, 실명 · 상처 · 화상(고온, 저온) · 감전 · 골절 · 중독 등으로 후유증이 남는 것 및 치료로 입원 · 장기간 통원을 요하는 것을 가리킵니다.
- ※2. 상해란, 치료로 입원 · 장기 통원을 요하지 않는 부상이나 화상, 감전 등을 가리킵니다.
- ※3. 물적 손해란, 가옥 · 가재 및 가축 · 애완동물 등에 관계되는 손해를 가리킵니다.

⚠ 경고

<ul style="list-style-type: none"> ■ 개조하지 마십시오. 또한 수리기술자 이외의 사람은 절대로 분해하거나 수리하지 마십시오. ● 화재 · 감전 · 부상의 원인이 됩니다. 수리는 펠라 지점의 서비스센터로 상담하여 주십시오. 	<ul style="list-style-type: none"> ■ 전원코드를 훼손시키지 마십시오. ● 무리하게 꺾거나, 잡아당기거나, 비틀거나, 묶거나, 고온부에 가까이 하거나, 무거운 것을 올려 놓거나, 끼워넣거나, 가공하거나 하면 전원코드가 파손되어 화재 · 감전의 원인이 됩니다.
<ul style="list-style-type: none"> ■ 본체를 물에 담그거나, 물을 끼얹지 마십시오. ● 쇼트 · 감전의 원인이 됩니다. 	<ul style="list-style-type: none"> ■ 전원플러그는 콘센트 끝까지 확실하게 꽂으십시오. ● 감전 · 쇼트 · 발연 · 발화의 원인이 됩니다.
<ul style="list-style-type: none"> ■ 전원코드를 액체에 담그거나 액체를 끼얹지 마십시오. ● 쇼트 · 감전의 원인이 됩니다. 	<ul style="list-style-type: none"> ■ 정격 15A 이상인 콘센트를 단독으로 사용하여 주십시오. ● 다른 기구와 병용하면 분기콘센트부가 이상발열되어 발화할 수가 있습니다.
<ul style="list-style-type: none"> ■ 젖은 손으로 전원플러그를 잡고 빼거나 꽂지 마십시오. ● 감전되거나 다칠 수 있습니다. 	<ul style="list-style-type: none"> ■ 전원플러그의 날이나 그 부착면에 먼지가 묻으면 즉시 닦아 주십시오. ● 화재의 원인이 됩니다.
<ul style="list-style-type: none"> ■ 증기구를 만지거나 손이나 얼굴을 가까이 대지 마십시오. ● 화상을 입을 수 있습니다. 특히 영유아에게는 만지지 못하도록 주의하여 주십시오. 	<ul style="list-style-type: none"> ■ 다음과 같은 이상 · 고장 증상 발견 시 즉시 사용을 중지하십시오. ● 그대로 사용하면 발연 · 발화 · 감전 · 부상을 입을 위험이 있으니 주의 바랍니다.
<ul style="list-style-type: none"> ■ 아이들끼리만 사용하게 하거나 유아 손에 닿는 곳에서 사용하지 마십시오. ● 화재 · 감전 · 다칠 위험이 있습니다. 	<p><이상 · 고장의 예></p> <ul style="list-style-type: none"> · 전원코드나 전원플러그가 심하게 뜨겁다. · 전원코드에 심한 손상이나 변형이 있다. · 타는 냄새가 난다. · 제품의 일부가 갈라졌거나 헐겁고 흔들린다. · 전원코드를 움직이면 전기통전이 되거나 되지 않는다. · 스위치를 넣어도 움직이지 않는다.
<ul style="list-style-type: none"> ■ 교류120V 이외에는 사용하지 마십시오. ● 화재 · 감전의 원인이 됩니다. 	<p>이와 같은 경우에는 바로 전원플러그를 빼고 판매점으로 반드시 점검 · 수리 문의를 하시기 바랍니다.</p>
<ul style="list-style-type: none"> ■ 유리용기 없이는 사용하지 마십시오. ● 화상을 입을 우려가 있습니다. 	<ul style="list-style-type: none"> ■ 이 제품은 안전에 대한 책임자의 지도 관리 및 지시가 없는 한 신체가 부자유하거나 감각 및 지적 능력이 낮은 사람, 또는 제품 취급의 경험 및 지식이 부족한 사람(어린이를 포함)의 사용을 금하고 있습니다. 어린이가 본 제품을 가지고 장난치지 않도록 유의해서 지도 관리해 주십시오.



⚠ 주의

 <ul style="list-style-type: none"> ■ 사용중이나 사용직후에는 고온부에 접촉하지 않도록 하십시오. ● 화상·부상의 원인이 됩니다. 	 <ul style="list-style-type: none"> ■ 화기 근처에서 사용하지 마십시오. ● 화재의 원인이 됩니다.
 <ul style="list-style-type: none"> ■ 열에 약한 깔개 위에서는 사용하지 마십시오. ● 화재의 원인이 됩니다. 	<ul style="list-style-type: none"> ■ 급수용기에 물을 넣고 부착한 다음 본체에서 분리하거나 움직이지 마십시오. ● 화상·누수·고장의 원인이 됩니다.
<ul style="list-style-type: none"> ■ 불안정한 장소에서는 사용하지 마십시오. ● 화상·부상을 입을 우려가 있습니다. 	 <ul style="list-style-type: none"> ■ 사용시 이외에는 전원플러그를 콘센트에서 빼주십시오. ● 부상이나 화상, 절연열화로 인한 감전·누전 화재의 원인이 됩니다.
<ul style="list-style-type: none"> ■ 드립하는 중에는 유리용기를 꺼내지 마십시오. ● 화상의 원인이 됩니다. 	 <ul style="list-style-type: none"> ■ 손질은 식은 후에 하여 주십시오. ● 고온부에 닿으면 화상의 우려가 있습니다.
<ul style="list-style-type: none"> ■ 벽이나 가구 가까이에서 사용하지 마십시오. ● 증기 또는 열로 벽과 가구를 손상시켜 변색, 변형의 원인이 됩니다. 	<ul style="list-style-type: none"> ■ 전원플러그를 뺄 때는 전원코드를 잡지 말고 반드시 플러그를 잡고 당겨 빼십시오. ● 감전·쇼트·발화의 원인이 됩니다.
<ul style="list-style-type: none"> ■ 유리용기를 끼운 채로 본체를 움직이지 마십시오. ● 화상이나 부상의 원인이 됩니다. 	<ul style="list-style-type: none"> ■ 전원코드·전원플러그가 파손된 경우에는 위험이 생기기 않도록 하기 위하여 반드시 제조자나 그 서비스 대행점에 의해 코드 교환을 하시기 바랍니다.
<ul style="list-style-type: none"> ■ 드립하는 중에는 물을 추가하지 마십시오. ● 커피가 흘러넘쳐 화상을 입을 우려가 있습니다. 	

요망 사항

<ul style="list-style-type: none"> ■ 유리용기를 불 위에 올리거나 전자레인지에 사용하지 마십시오. ● 깨지거나 손잡이가 변형되어 급속부에서 불꽃이 비산하는 원인이 됩니다. 	<ul style="list-style-type: none"> ■ 유리용기가 뜨거운 동안에 물속에 넣거나, 물을 끼얹거나 젖은 장소에 두지 마십시오. ● 흠이 나면 파손되기 쉽습니다. 만약 깨진 경우 치울 때는 손을 베이지 않도록 충분히 주의하여 주십시오.
<ul style="list-style-type: none"> ■ 급수용기에 물 이외의 것을 넣지 마십시오. ● 우유나 술, 커피, 더운물 등 찬물 이외의 것을 급수용기에 넣으면 고장의 원인이 됩니다. 	<ul style="list-style-type: none"> ■ 실외에서는 사용하지 마십시오. ● 고장의 원인이 됩니다.
<ul style="list-style-type: none"> ■ 다른 전기제품에 증기가 닿는 장소에서는 사용하지 마십시오. ● 증기로 인해 다른 전기제품에 화재·고장·변색·변형이 일어날 수 있습니다. 	<ul style="list-style-type: none"> ■ 테이블 끝에서 사용하지 마십시오. ● 부상·화상을 입을 우려가 있습니다.
<ul style="list-style-type: none"> ■ 연속으로 커피를 만들 경우는 스위치를 「꺼짐」으로 하고 약 5분 이상 기다립니다. ● 본체가 뜨거운 동안에 물을 채워넣거나 움직이면 정수필터에서 들끓는 증기와 뜨거운 물이 나올 우려가 있어 화상의 원인이 됩니다. 	<ul style="list-style-type: none"> ■ 너무 곱게 간 가루는 사용하지 마십시오. ● 커피가 흘러넘쳐 화상을 입을 우려가 있습니다.
<ul style="list-style-type: none"> ■ 물에 젖은 장소에서 사용하지 마십시오. ● 감전의 원인이 됩니다. 	<ul style="list-style-type: none"> ■ 계량 스펀으로 평평하게 하여 5번(약 35g) 이상의 커피 가루는 넣지 마십시오. ● 커피가 흘러넘쳐 화상을 입을 우려가 있습니다.
<ul style="list-style-type: none"> ■ 유리용기는 떨어뜨리거나 단단한 것에 부딪뜨리지 마십시오. ● 유리가 깨져서 부상의 원인이 됩니다. 	<ul style="list-style-type: none"> ■ 급수용기에 물을 넣은 채로 두지 마십시오. ● 고장·변색·냄새·부패의 원인이 됩니다.
<ul style="list-style-type: none"> ■ 물이 없이 가열시키지 마십시오. ● 보온시 이외에는 급수용기에 물을 넣지 않은 채 통전하면 고장의 원인이 됩니다. 	<ul style="list-style-type: none"> ■ 사용 중이나 사용 후에는 한동안은 정수필터 아래에 손을 넣지 마십시오. ● 뜨거운 물이 떨어져서 화상을 입을 우려가 있습니다.
<ul style="list-style-type: none"> ■ 사용 후에는 반드시 전원플러그를 콘센트에서 빼십시오. ● 장시간 통전을 반복하면 고장의 인원이 되며, 이상가열이나 발연하는 경우가 있습니다. 	<ul style="list-style-type: none"> ■ 카펫·천 제품의 식탁보 위에서는 사용하지 마십시오. ● 커피가 뒹 우려가 있습니다.
<ul style="list-style-type: none"> ■ 드립 직후에는 종이필터를 직접 만지지 마십시오. ● 화상을 입을 우려가 있습니다. 	<ul style="list-style-type: none"> ■ 본제품은 일반가정에서의 사용 및 아래와 유사한 용도로 사용하지 마십시오. ● 상점이나 사무실 또는 그 외 작업환경에 있는 직원(종업원)용 키친에서 사용하지 마십시오. ※ 단, 볼륨정 다수에 의한 장시간의 사용 용도로서는 사용하지 마십시오. ● 호텔, 모텔, 그 외 숙박시설 등

각부의 명칭

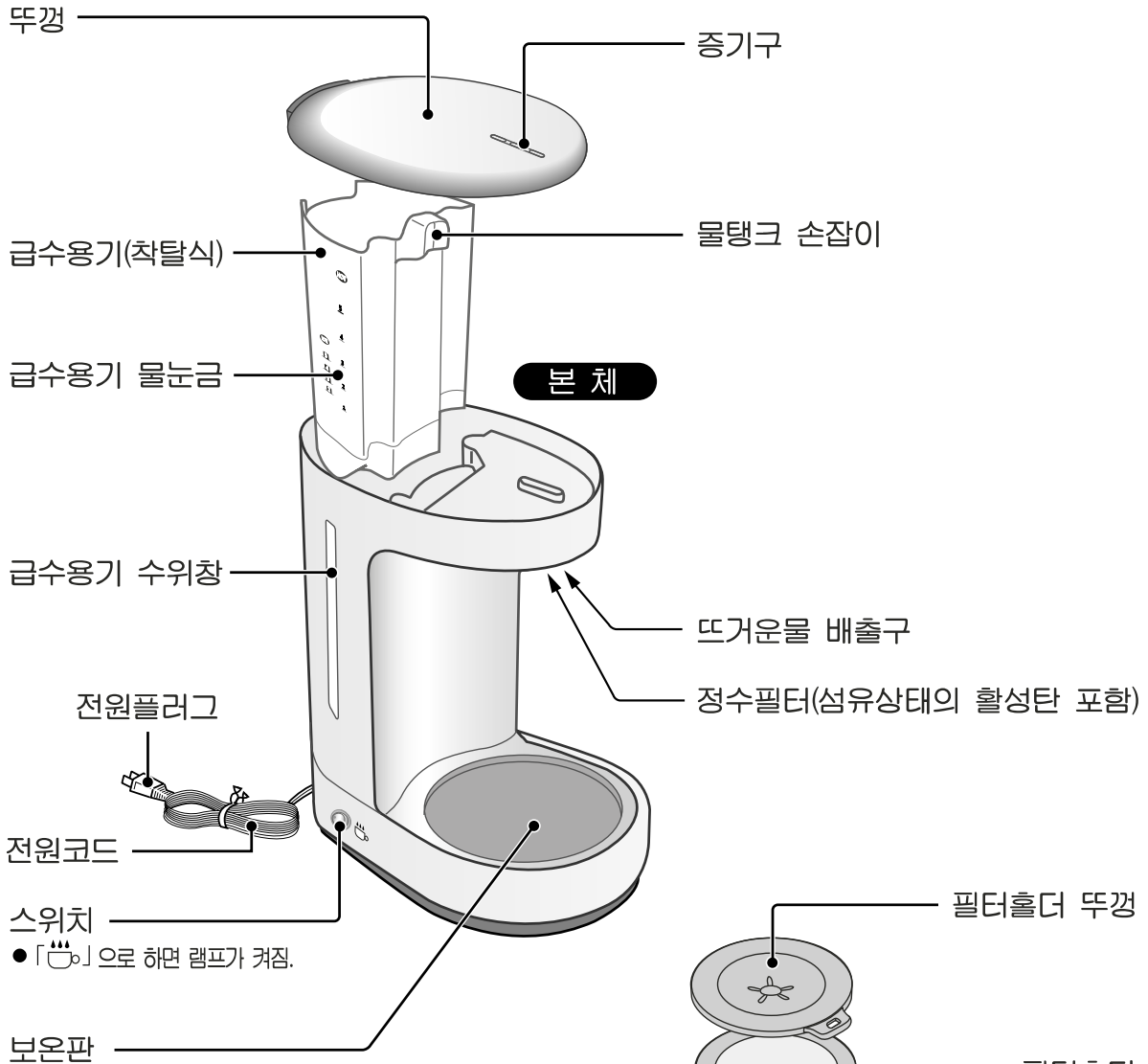

■ 부속품

- 계량 스푼 (평미레질 1스푼)

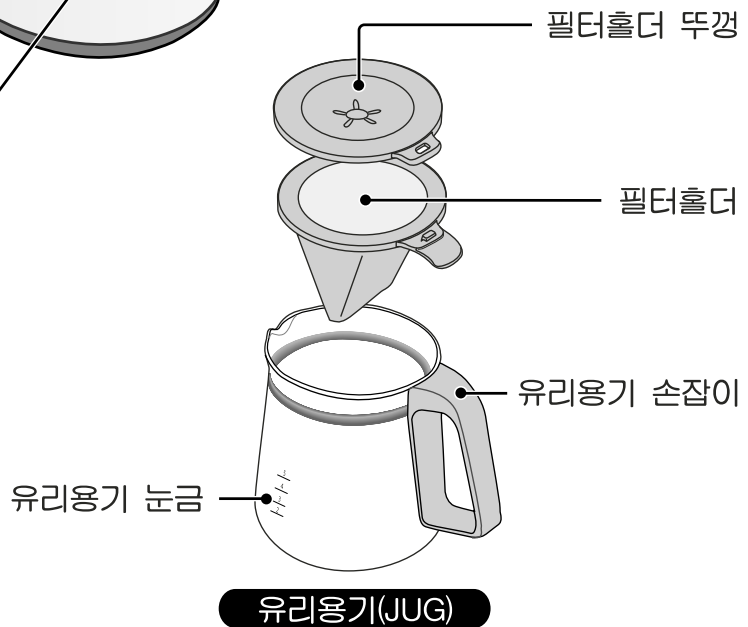
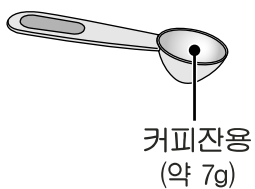

사용방법

이 제품은 커피를 만들기 위한 것입니다. 커피를 만드는 것 이외에는 사용하지 마십시오. 우유나 술, 커피, 더운물 등 찬물 이외의 것을 급수용기에 넣으면 고장의 원인이 됩니다.

※ 이 제품은 가정용입니다. 업무용으로는 사용하지 마십시오.

- 처음 사용할 때나 장기간 사용하지 않았을 때는 정수필터 · 유리용기 · 필터홀더 등을 씻고 물만 사용하여 1~2회 드립하여 본체 내부를 깨끗이 씻어주십시오.
- 처음 사용하는 동안에는 플라스틱 냄새가 날 수가 있습니다만, 점차 냄새는 없어집니다. 또한 첫 사용에는 활성탄의 검은 가루가 떨어질 수가 있습니다만, 이것은 정수용 활성탄으로 무해하며 이상은 아닙니다.

1. 커피 분말을 넣습니다.

- ① 유리용기에 필터홀더를 세트합니다.
- ② 필터홀더에 시판되는 종이필터를 세트합니다.
- ③ 커피 분말(중간 입자크기)을 부속품인 계량스푼으로 넣습니다.
 - 커피 분말량은 아래표를 참조하여 주십시오.
 - 너무 곱게 간 가루는 사용하지 마십시오. 종이필터가 커피 입자에 막혀서 커피 분말이 흘러넘칠 수가 있습니다.
- ④ 아래 그림처럼 필터홀더에 필터홀더 뚜껑을 세트합니다.
- ⑤ 유리용기를 보온판에 세트합니다.

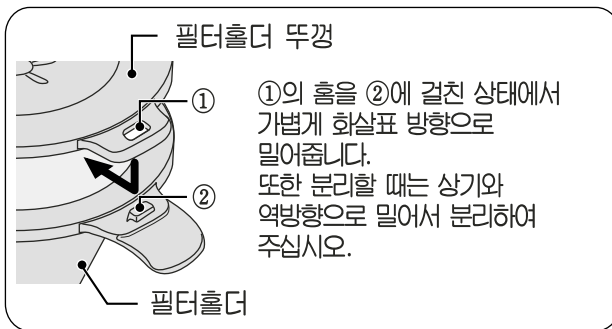
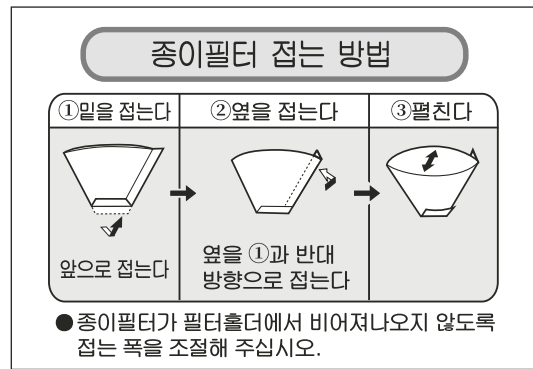

표준사용량

커피잔 수	커피 원두량 계량스푼(평미래질)
5 잔	5 (약 35g)
4 잔	4 (약 28g)
3 잔	3 (약 21g)
2 잔	2 (약 14g)
1 잔	1 (약 7g)

2. 뚜껑을 열고, 물을 넣습니다.

뚜껑을 본체에서 꺼내고, 만들 커피량에 맞춰서 급수용기의 물눈금선까지 물을 넣습니다.

- 더운물을 넣지 마십시오. 급수용기의 변형이나 물이 튀는 원인이 됩니다.
- 급수용기 눈금의 커피잔용「5」를 초과하여 물을 넣지 마십시오. 유리용기에서 커피가 흘러넘칠 우려가 있습니다.
- 유리용기 눈금은 커피잔(핫커피)의 완성량 기준을 나타냅니다.



- 급수용기가 본체에 세트되어 있지 않은 상태에서 본체에 바로 물을 넣지 마십시오. (고장의 원인이 됩니다.)

사용방법 (계속)

3. 급수용기를 본체에 세트합니다.

급수용기를 본체에서 확실히 세트하고, 뚜껑을 덮습니다.

- 급수용기가 본체에 확실히 세트되어 있지 않으면, 드립(추출) 중에 뜨거운물이 나오지 않을 수가 있습니다.

4. 스위치를 켭니다.

전원플러그를 콘센트에 꽂고 스위치를 「☺」로 합니다.

- 정수필터가 본체에 부착되어있는 것을 확인하고 스위치를 켜주세요. 정수필터가 부착되어있지 않으면 뜨거운물이 비산될 수 있습니다.

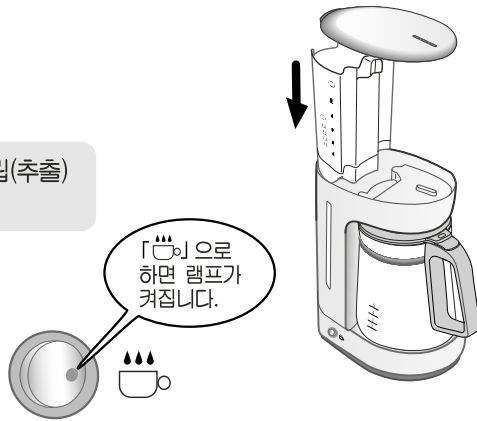

표준 완료시간

(수온·실온 약 20℃)

컵(잔)수	1 잔	2 잔	3 잔	4 잔	5 잔
완료 시간	2.5분	4분	5.5분	7분	8분

- 완료시간은 물량·실온·전압·원두의 신선도 등으로 인해 달라집니다.
- 본체를 이용하실 때에는 물에 젖은 장소는 피하여 주십시오. 감전의 원인이 됩니다.

5. 스위치를 끄고, 커피를 따릅니다.

- ① 커피가 완성되면 스위치를 「꺼짐」(램프꺼짐)으로 합니다.
- ② 정수필터에서 끓는물이 나오지 않는 것을 확인하고, 유리용기를 꺼내서 커피잔에 따릅니다.

- 유리용기에 필터홀더를 세트한 상태에서 커피를 잔에 따를 수가 있습니다.
- 지나치게 기울이면 필터홀더 및 필터홀더 뚜껑이 분리 될 우려가 있으므로 주의하여 주십시오.
- 급수용기의 물이 없거나 유리용기를 꺼내 주십시오. 도중에 꺼내면 정수필터에서 끓는물이 나와 화상등의 원인이 됩니다.



커피잔에 커피를 따를 때 필터홀더 뚜껑에 남아있는 물방울이 필터홀더 뚜껑과 필터홀더 틈사이로 새어나올 수가 있으므로 주의하여 주십시오.

보온을 계속할 때는 ...

- ① 스위치는 「☺」로 해줍니다.
- ② 유리용기에 필터홀더 뚜껑을 덮어 보온합니다.

- 장시간 보온하면 커피향이 빠져 풍미가 나빠지므로, 보온하는 시간은 15분정도까지로 하여 주십시오.

6. 사용 후

반드시 전원플러그를 잡고 콘센트에서 뽑습니다.

사용방법 (계속)

아이스 커피를 만들 경우

준비할 재료 ◆ 아이스 커피용 분말 ◆ 얼음 ◆ 시럽, 생크림 등

- 순서**
- ① 핫커피와 같은 순서로 만듭니다.
· 물량은 급수용기의 「ICE」의 눈금에 맞춥니다.
 - ② 유리잔에 8할정도의 얼음을 넣고, 갓 완성된 커피를 넣어 저으며 차게합니다.

※ 아이스 커피를 1잔만 만들 수는 없습니다. 2~5컵에서 만들어 주십시오.

도중에 중지할 때

- ① 스위치를 「꺼짐」(램프꺼짐)으로 하고, 전원플러그를 콘센트에서 뽑니다.
- ② 정수필터에서 뜨거운물이 나오지 않는 것을 확인하고, 유리용기와 필터홀더·필터홀더 뚜껑을 꺼냅니다
- ③ 보온판이 식으면 급수용기를 꺼내서 남은 물을 버립니다.

연속해서 커피를 만들 때

- 스위치를 「꺼짐」(램프꺼짐)으로 두고, 본체를 5분이상 식힌 후 「사용방법」의 순서 1.부터 시작하여 주십시오.
- 본체가 뜨거운 동안에 급수하거나 움직이게 하지 마십시오. 정수필터에서 돌연 증기나 뜨거운물이 나올 우려가 있어 화상의 원인이 됩니다.

뜨거운 커피를 선호하시는 분께

- 미리 커피잔을 뜨거운물등으로 데워두고서 따라 주십시오.
- 완성되면 유리용기를 그대로 보온판에 두고 데워 주십시오. 또한 장시간 보온하면 커피의 온도가 차츰 올라가 향이 빠져 풍미가 없어지므로 보온할 때는 15분정도까지로 하여 주십시오.

정수필터의 분리방법·부착방법

끓인 물을 정수필터에 통과시켜 염소냄새를 줄입니다.

● 분리방법

정수필터를 화살표 ①방향으로 올려서 화살표②방향(아래)로 빼냅니다.



● 부착방법

정수필터의 돌기부분을 본체의 홈에 맞추어서 화살표①방향에 넣고 화살표②방향으로 돌립니다. (깊숙이까지 확실히 고정시킵니다.)



- 정수필터를 빼낼 때는 유리용기를 꺼낸 뒤, 본체가 충분히 식은다음 행하여 주십시오. 화상을 입을 우려가 있습니다.
- 수질등으로 정수필터가 변색(갈색)될 수가 있습니다만, 이상은 아닙니다.

손질방법/교환부품

반드시 전원플러그를 빼고, 본체·보온판이 식은 다음 행하여 주십시오.

명 칭	방 법	명 칭	방 법
본 체	① 주방용 세정제를 적신 행주로 더러움을 닦아냅니다. ② 세제를 사용한 후에는 물로 꼭 짠 행주로 닦습니다. ③ 마지막으로 마른 행주로 물기를 닦습니다.	전원코드 플러그	부드러운 마른 천으로 닦습니다.
급수용기 뚜껑 필터홀더 뚜껑 필터홀더 유리용기	① 주방용 세정제를 묻힌 스폰지등으로 씻습니다.(주방용 이외의 세제등은 사용하지 마십시오.) ② 물에 씻은 뒤 마른 천으로 닦습니다. • 본체·전원코드·플러그에 직접 물을 가하거나 통째 씻지 마십시오.	정수필터	흐르는 물에 씻고, 씻은 뒤, 잘 건조 시킵니다. (세제는 사용하지 마십시오.) • 입자가 막혀 있는 경우에는 교환하여 주십시오.

- 식기세척 건조기나 식기 건조기에 넣어 씻거나 건조시키지 마십시오. (부품변형의 원인)
- 뜨거운 물은 사용하지 마십시오. (변형이나 깨짐의 원인)

■ 더운물의 배출상태가 나빠지면, 구연산 세정을 행하여 주십시오.

- 커피 메이커를 사용하시는 동안에 물속에 포함된 미네랄분이 제품내부의 수관등에 부착됩니다. 이것은 「물때」라고 불리는 것으로 물때가 부착되면 더운물의 배출상태가 나빠지며, 커피의 추출량이 적어지거나 정수필터 입자가 막히기 쉬워집니다. 물때는 다음의 방법으로 제거하여 주십시오.

- 손질 전에는 반드시 정수필터를 꺼냅니다. (31페이지 참조)
정수필터를 부착한 채로 아래의 손질을 하면 구연산 냄새가 배어들거나 커피맛이 변하는 원인이 됩니다.

- ① 유리용기에 구연산 작은술 1(약4g)을 넣고, 500ml의 물을 넣습니다. 이를 구연산이 물에 녹을 때까지 잘 휘저어서 급수용기에 넣고, 본체에 세트합니다.
- ② 뚜껑·유리용기·필터홀더·필터홀더 뚜껑을 본체에 세트하고 드립합니다. 구연산 용액이 급수용기 물눈금선 「1」 까지 줄었을 때, 스위치를 끕니다.
 • 반드시 바스켓 뚜껑을 제거한 후 용액을 드립해주세요.
 뚜껑을 닫은 채로 드립하면 뜨거운 물이 될 수 있습니다.
- ③ 드립된 구연산 용액이 식으면, 안에 섞여 있는 물때(하얀 결정등)를 제거한 용액을 재차 급수용기에 넣고 ②를 반복합니다.
 • 구연산 용액이 충분히 식기 전에 드립하면 뜨거운 물이 될 수 있습니다.
- ④ 보온판이 충분히 식어서 유리용기와 급수용기안에 있는 구연산 용액을 버리고 씻은 후, 물로 몇차례 드립합니다. (연속으로 커피를 만들 경우에는 스위치를 「꺼짐」 (램프꺼짐)으로 하고 5분 이상 기다립니다.)



■ 교환부품 및 세정용 구연산에 대해서...

- 조지루시 제품 취급점에서 다음 ①~②의 항목을 지정하여 구입 문의하여 주십시오.

①	부 품 명	커피메이커용 정수필터	커피메이커용 유리용기(JUG)	구연산 30g×4포
②	형 식 명	EC-FO1	JAGECDA	ADC-05

* 정수필터는 소모품입니다. 수질이나 사용법에 따라 다르지만, 약 2년에 1회가 표준입니다. (1일 1회 사용한 경우)

고장인가 생각되면

증 상	알아보실 것
스위치를 「  」로 해도 통전이 안된다.	 전원플러그가 콘센트에 꽂혀 있습니까?
더운물이 나오지 않는다.	 <p>급수용기에 물이 들어 있습니까? 급수용기는 올바르게 세트되어 있습니까?</p>

정 격

모 델 명	EC-DAC50
정 격	AC 120V 60Hz 650W
용 량	최대 사용 물량 680ml
추출방식	드립식(급수용기 착탈식)
전원코드길이	0.9m (2.9feet)
제 품 중 량	약 1.6kg
제 품 크 기 (약 cm)	폭 22.5×깊이15×높이27
부 속 품	계량스푼 ... 1개

메모 표기법으로 사용해 주십시오.

A large rectangular area with a white background and a gray border, containing horizontal dashed lines for writing.



www.zojirushi.com

EC-DAC50 ©