



USA CAN

微電腦電動給水熱水瓶

使用說明書

마이콤 전동보온포트

사용설명서

Bình thủy điện Micom

Sách hướng dẫn sử dụng

マイコン沸とう電動ポット

取扱説明書

# CD-NAC40 / CD-NAC50

- 感謝您購買本產品。請在使用前詳讀使用說明書，以便正確使用，並請妥善保管本說明書。
- 상품을 구입해 주셔서 감사합니다. 사용 전에 사용설명서를 반드시 읽고 올바르게 사용해 주십시오. 읽고 나신 후에는 잘 보관해 주십시오.
- Chân thành cảm ơn quý khách đã chọn mua sản phẩm này. Vui lòng đọc kỹ sách hướng dẫn sử dụng và sử dụng sản phẩm đúng cách. Sau khi đọc, vui lòng bảo quản sách hướng dẫn sử dụng cẩn thận.
- このたびはお買い上げいただき、まことにありがとうございます。取扱説明書をよくお読みのうえ、正しくお使いください。お読みになったあとは、大切に保管してください。

## 目錄 / 목차 / Mục lục / もくじ

安全注意事項 .....	2	Lưu ý về mặt an toàn .....	38
各部分名稱和使用方法 .....	4	Tên và cách sử dụng các bộ phận .....	40
燒開水 .....	6	Đun nóng nước sôi.....	42
注水 .....	8	Rót nước sôi.....	44
倒掉剩餘熱水時 .....	8	Đổ bỏ phần nước sôi còn lại .....	44
再沸騰 .....	9	Đun sôi lại.....	45
關於防止空燒 .....	9	Ngăn ngừa đun bình không có nước .....	45
保溫設定 .....	10	Cài đặt giữ ấm.....	46
QUICK TEMP模式 .....	12	Chế độ QUICK TEMP .....	48
省電定時 .....	12	Hẹn giờ tiết kiệm .....	48
減量給水 .....	13	Lấy nước sôi dạng nhỏ giọt cà phê chậm .....	49
提示音的切換方法 .....	13	Cách chuyển đổi âm báo.....	49
清理 .....	14	Vệ sinh .....	50
●更換內蓋墊圈 .....	14	●Thay mới vòng đệm nắp trong .....	50
檸檬酸清洗方法 .....	15	Rửa bằng axit citric .....	51
關於零件更換、購買 .....	15	Về việc thay mới và mua linh kiện.....	51
商品Q&A .....	16	Hỏi đáp về sản phẩm .....	52
認為故障時 .....	16	Khi cảm thấy có sự cố .....	52
規格 .....	18	Thông số kỹ thuật.....	54
안전을 위한 주의사항.....	20	仕様 .....	55
각 부분의 명칭과 취급방법 .....	22	安全上のご注意 .....	56
가열 .....	24	各部のなまえと扱い方 .....	58
급수 .....	26	湯を沸かす .....	60
사용 후 남은 물 버리기 .....	26	湯を注ぐ .....	62
재가열.....	27	残り湯を捨てる .....	62
자동 차단 기능.....	27	再沸とう .....	63
보온 설정.....	28	空だき防止 .....	63
QUICK TEMP 모드 .....	30	保溫設定 .....	64
절전 타이머 기능.....	30	QUICK TEMP모드 .....	66
느린 커피드립 급수.....	31	節約タイマー .....	66
알림음 변경 방법 .....	31	ゆっくりカフェドリップ給湯 .....	67
손질 및 관리 방법.....	32	報知音の切りかえ方 .....	67
●속뚜껑 패킹 교환.....	32	お手入れ .....	68
구연산 세척하기 .....	33	●内ぶたパッキンの交換 .....	68
부품 및 소모품, 별도 판매품 안내.....	33	クエン酸洗浄 .....	69
제품 Q&A .....	34	部品の交換・購入について .....	69
고장 및 진단.....	34	商品Q&A .....	70
제품규격 .....	36	故障かなと思ったとき .....	70

# 安全注意事項

## 務請遵守

為了防止給使用者或他人帶來危害及財產損害，特此說明務請遵守事項。

■將因錯誤操作而導致的危險及損害程度，按以下區分說明。

**警告** 表示如果操作有誤，可能會導致死亡或重傷的內容。

**注意** 表示如果操作有誤，可能會導致輕傷或房屋、財產等損害的內容。

■務請遵守的內容，按以下的區分予以說明。

**禁止** 不得進行的“禁止”內容。

**指示** 務必實行的“指示”內容。

### 警告

<p> 請勿改造。除了本公司技術人員以外，請勿拆卸、修理。 否則，有火災、觸電、受傷之危險。需修理時，請洽詢象印客戶服務中心。</p>	<p> 請勿將本體用插頭放入口中。 否則，會導致觸電、受傷。特別是應注意請勿讓嬰幼兒放入口中。</p>	<p> 請勿放入冰塊作為保冷使用。 否則，將會導致漏電或發生故障。</p>
<p> 請勿浸水或濺水。請勿放在洗碗槽的台上等潮濕的地方。 否則，會有短路、觸電之危險。</p> <p>請勿讓本體用插頭入口和電源線沾濕，或浸泡於液體中。 否則，會有短路、觸電之危險。</p>	<p>裝水請勿超過滿水標示。 否則，熱水溢出，會導致燙傷。</p> <p> 滿水標示 MAX</p> <p>請勿未取下上蓋就倒水。 否則，上蓋脫落濺出熱水而導致燙傷。</p>	<p>電源線或電源插頭有損傷或電源插座鬆動時，請勿使用。 否則，會導致觸電、短路、著火。</p> <p> 電源插頭 電源插座</p> <p>請勿使用交流120伏特以外的電源。 否則，會導致火災、觸電。</p>
<p> 請勿用濕的手插拔電源插頭。 否則，有可能會導致觸電或受傷。</p>	<p>移動或倒水時，請勿抱本體或使其傾斜、晃動或手持上蓋。 自動鎖定時也請勿傾斜、翻倒本體。否則，熱水流出，會導致燙傷。</p>	<p>請勿放入水以外的東西。 否則，可能生成氣泡、或因內容物溢出導致燙傷，還會導致注水管路或電動馬達堵塞，內容器燒焦、腐蝕、防沾塗層脫落。</p>
<p> 請勿觸摸蒸氣口，勿將手、臉靠近。 否則，會導致燙傷。尤其應注意請勿讓嬰幼兒觸摸。</p>	<p>請勿翻倒本體。 否則，雖然蒸氣口部分會自動塞住，也可能從注水口或蒸氣口流出少量熱水，會導致燙傷。</p>	<ul style="list-style-type: none"><li>●牛奶、酒、湯、備長炭、茶包、茶葉</li><li>●烹調速食食品</li><li>●加熱調理包食品或將食材放入塑膠袋中加熱烹調</li></ul>
<p> 請勿用抹布等東西覆蓋在蒸氣口上。 否則，熱水溢出，會導致燙傷。也可能會導致上蓋的變形、變色及故障。</p> <p>請勿讓嬰幼兒單獨使用，請勿放在嬰幼兒摸得到的地方。 否則，會有燙傷、觸電、受傷之危險。</p>	<p>電源線請勿受損。 電源線請勿割傷、損壞、過度彎曲、拉扯、扭轉、打結、或靠近高溫處。並請勿壓上重物、擠壓、或重新自行組裝。否則，電源線損傷，會導致漏電、著火。</p>	<p>本體用插頭請勿吸附金屬物或灰塵等。 否則，會導致觸電、短路、著火。</p> <p>請勿用力關閉上蓋。 否則，熱水溢出，會導致燙傷。</p> <p>在煮沸過程中不要打開上蓋。</p>

● 您所購買的商品與說明書的插圖可能會有不符之處。

## ⚠ 警告

<p><b>!</b> 務必把電源插頭完全插入插座。 否則，會導致觸電、短路、冒煙、著火。</p> <p>需單獨使用額定15安培以上的電源插座。 若與其他器具共同使用，多孔插座會因出現異常發熱現象，以致電線著火。</p> <p>電源插頭及其前端有灰塵附著時，應仔細擦拭。 否則，會導致火災。</p> <p>務請確實蓋好上蓋。 否則，翻倒或倒水時熱水流出，會導致燙傷。</p>	<p><b>!</b> 內蓋墊圈有變硬、萎縮或顏色變白等老化情形時請更換。 否則，傾斜或不慎翻倒時，熱水流出會導致燙傷。蒸氣洩漏可能造成燙傷、故障。</p> <p>在沒有成年人或監護人等對本機器的使用給予指揮管理或指示的情況下，本身對於運動能力、感覺能力或是智力低下及缺乏經驗和知識的人（包括兒童）嚴禁使用本機器。請確保兒童不能隨便玩弄本產品。</p>	<p><b>!</b> 發生異常及故障時，請立即停止使用。 如果照常使用會導致冒煙、著火、觸電、受傷的危險。 〈異常、故障例〉</p> <ul style="list-style-type: none"> <li>● 電源插頭、電源線異常發熱</li> <li>● 電源線損傷，觸碰導致通電斷續</li> <li>● 本體變形或異常發熱</li> <li>● 本體冒煙，有焦臭味</li> <li>● 本體的部分破損、鬆動或晃動</li> <li>● 蒸氣持續冒出10分鐘以上無法轉換為保溫</li> <li>● 水從本體流出</li> </ul> <p>發生以上現象時，請立即拔下電源插頭，並洽詢象印客戶服務中心。</p>
---	--	--

## ⚠ 注意

<p><b>🚫</b> 打開上蓋時，請勿觸摸到冒出的蒸氣。 否則，會導致燙傷。</p> <p>在使用中或剛剛使用後，請勿用手觸摸高溫部位。 否則，將會導致燙傷。</p>	<p><b>🚫</b> 請勿在距離牆壁或傢俱過近之處使用。 否則，蒸氣或散熱將會導致牆壁或傢俱損傷、變色或變形。</p> <p>煮沸時請勿注水。 否則，熱水濺出，會導致燙傷。</p> <p>必須使用專用電源線。該專用電源線請勿用於其他電器產品。 否則，可能引起故障或火災。</p> <p>請勿放置於火源（如瓦斯爐等）、電暖器、電磁爐等上方。 否則，會導致火災、故障。</p>	<p><b>🔌</b> 不使用時，請將電源插頭拔離插座。 否則，會導致受傷、燙傷，或因電源線材破損導致觸電、漏電、火災。</p> <p><b>!</b> 請待本體冷卻後再進行清理。 否則，碰觸到高溫部位會導致燙傷。</p> <p>拔下電源插頭時，務必手持插頭，請勿拉扯電源線。 否則，會導致觸電、短路、發生火災。</p> <p>電源線破損時，請更換專用的電源線。 更換時，請確認產品型號，至本公司服務中心購買更換，以避免發生危險。</p>
<p><b>🚫</b> 搬運本體時，不可碰觸上蓋開閉鈕。 否則，上蓋打開會導致受傷、燙傷。</p> <p>請勿在注出熱水時轉動本體。 否則，熱水飛濺將會導致燙傷。</p> <p>請勿放在不穩定的地方使用。 否則，會導致燙傷、受傷。</p> <p>請勿放在不耐熱的墊子或桌面上使用。 否則，會導致火災。</p>		

## 敬請注意

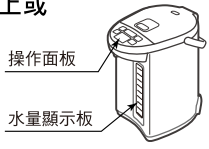
<p>■ 請勿牽拉本體移動。 否則，有可能刮傷桌面等。</p> <p>■ 請避免掉落、碰撞等撞擊。 否則，會導致故障、破損。</p> <p>■ 放置於廚房用收藏架等處使用時，注意不要讓蒸氣碰到上層架板或天花板。（而且，請勿在靠近牆壁或傢俱（30公分以內）進行使用。） 否則，會導致變色或變形。</p> <p>■ 長時間拔下電源插頭放置不使用時，請務必將內容器的水完全倒淨。 否則，會導致故障。</p> <p>■ 請勿在蒸氣會噴到其他電器的地方使用。 否則，蒸氣噴出會導致電器的火災、故障、變色及變形。</p>	<p>■ 請勿空燒。 否則，會導致火災、故障。</p> <p>■ 請勿放置於收音機等電器附近。 請與收音機、電視、無線電、對講機...等保持距離，否則可能上述電器使用時會產生雜音。</p> <p>■ 請勿讓熱水濺到操作面板上或水量顯示板上。 否則，會導致故障。</p> <div style="text-align: right;">  <p>操作面板</p> <p>水量顯示板</p> </div> <p>■ 本產品適用於一般家庭。</p>
--	--

# 各部位名稱和使用方法

打開或關閉上蓋時，會聽到“喀拉喀拉”的聲音，並非異常。參閱P.17

上蓋開閉鈕

蒸氣口

●加熱時會因蒸氣冒出呈高溫狀態，故請小心。

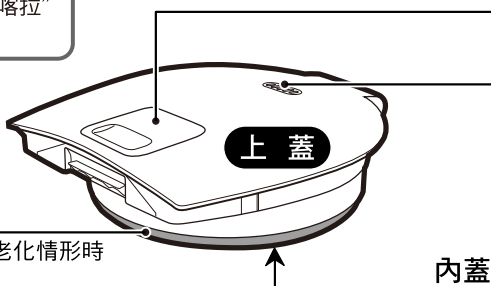

## 內蓋墊圈（消耗品）

●內蓋墊圈有變硬、萎縮或顏色變白等老化情形時請更換。（收費）參閱P.14  
否則，傾斜或不慎翻倒時，熱水會流出導致燙傷。蒸氣洩漏可能造成燙傷、故障。

內容器（防沾塗層）

倒水位置

從此處倒掉熱水

滿水標示

操作面板

注水口

從此處注出熱水

水量顯示板

給水標示

●加入水量務必在給水標示線以上。

內容器網

●清理後請不要忘記安裝。參閱P.14

鉸鍊部

把手

水量刻度

●加水時請參考。

本體用插頭插入口

插入本體用插頭

本體

迴轉底座

●本體可旋轉，方便注水。  
轉動本體時，注意不要捲繞電源線。

電源線

束線帶

●使用前，請取下捆束在電源線上的束線帶。  
●請勿捆束電源線的狀態下使用。  
（否則會因電源線過熱導致故障。）

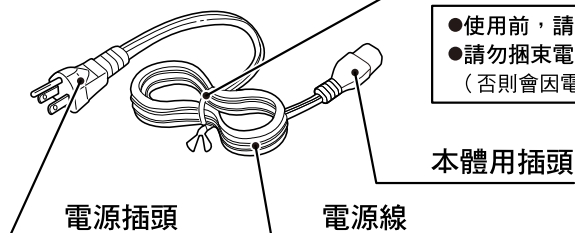

# 各部位名稱和使用方法

## 操作面板

- 請確實按下操作鍵。
- 不同的提示音和 **DISPENSE** 鍵中央的“●”，是為視力障礙者而設計的。

### “給水” 鍵

給水時按壓。參閱P.8、13

### “再沸騰 / QUICK TEMP” 鍵

進行再沸騰時使用。參閱P.9

設定QUICK TEMP模式時使用。參閱P.12

檸檬酸清洗時使用。(按3秒以上)  
參閱P.15

### “鎖定解除” 鍵

解除鎖定時使用。參閱P.8

減量給水時使用。參閱P.13

要切換提示音時使用。參閱P.13

### 鎖定解除燈

### 減量給水燈

### 沸騰燈

### 保溫燈

### “保溫設定” 鍵

設定保溫溫度時使用。

參閱P.10

### 液晶顯示面板

液晶顯示水溫以及定時器的設定時間等。

顯示一切，在使用中不會出現如上顯示。

### “省電定時” 鍵

設定省電定時時使用。參閱P.12

## 上蓋的打開和關閉方法

- 打開方法**
- 1 按“上蓋開閉鈕”的凹處
  - 2 同時鉤拉打開上蓋

**關閉方法** 按到確實聽到“喀嚓”聲為止

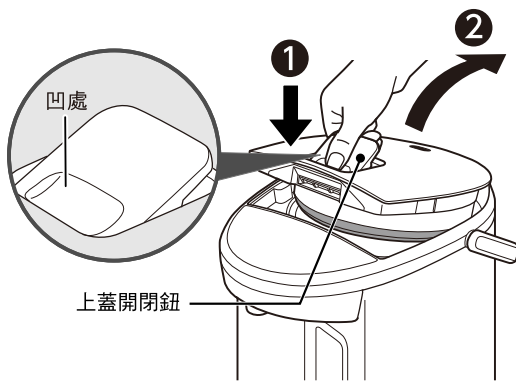

## 上蓋的拆卸和安裝方法

- 拆卸方法**
- 1 打開上蓋約45度
  - 2 按著“上蓋裝卸鈕”
  - 3 同時傾斜拉出上蓋

**安裝方法** 將上蓋從斜上方往裝卸鈕底部裝進即可

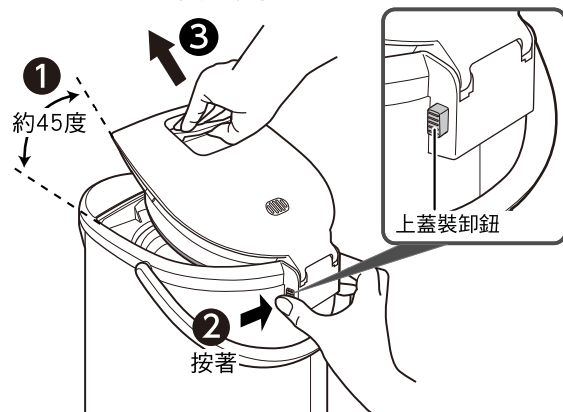

# 燒開水

## 1 打開上蓋，使用別的容器加入水

可根據水位管的條紋粗度，一目了然的知道水量的多少。

無水狀態

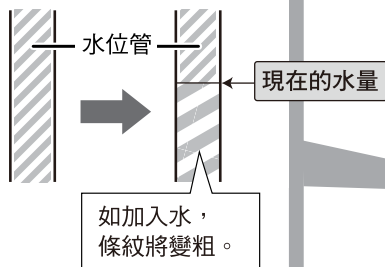

滿水標示

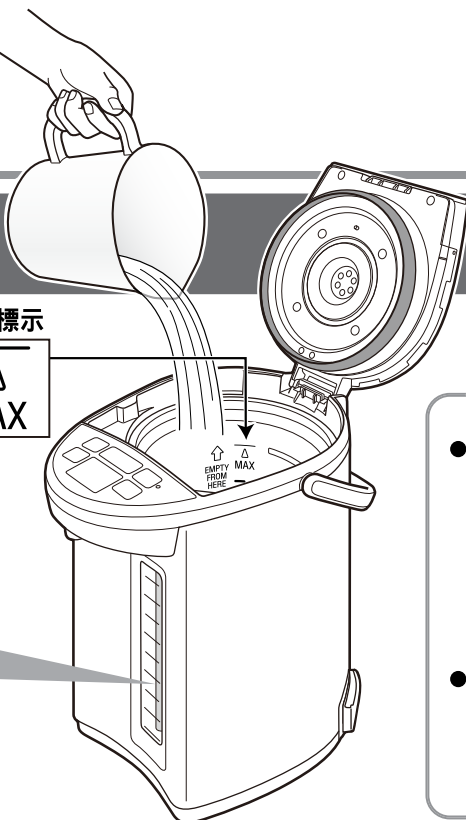

敬請注意

- 請不要從水龍頭直接加水，也不要放置於水槽內將底部弄濕。  
(本體進水會導致故障)
- 注意本體和操作面板上請不要淋澆到水。  
(一旦進水會導致故障)



## 2 關閉上蓋 插入插頭

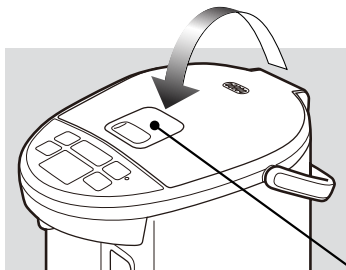

確實蓋好上蓋  
(否則，翻倒時熱水會流出而導致燙傷。)

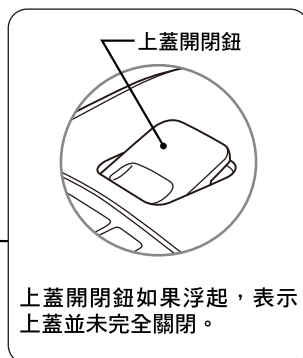

## 自動開始煮沸

在沸騰燈亮時，液晶顯示面板將顯示水溫  
170°F以下：以每10°F為單位顯示  
175°F以上：[175]→[180]→[185]→  
[190]→[195]→[200]→[205]→[212]

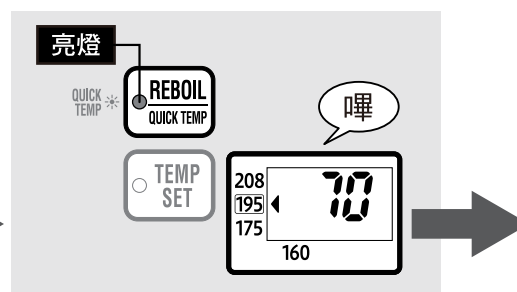

- 如想設定QUICK TEMP模式時。參閱P.12

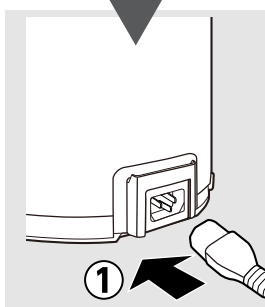

將插頭完全插入插座  
(否則，會有造成觸電、短路、冒煙、起火的危險。)

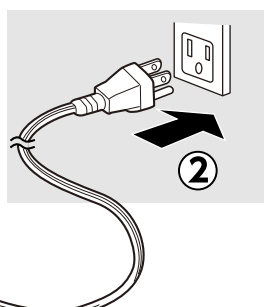

敬請注意

- 本體用插頭不要吸附金屬物或灰塵。

## 温度換算表

華氏 (°F)	攝氏 (°C)
212	100
208	98
195	90
175	80
160	70
73	23

- 加水時，請勿超過滿水標示。  
(否則，會導致熱水從蒸氣口溢出)
- 請不要加入熱水。  
(否則，會使防止空燒功能自動啟動)  
參閱P.9
- 請不要放入水以外的物品。
- 請不要放入商店出售的水質改良物(碳等)及礦物質添加物。  
(否則，碎渣會引起堵塞導致故障)
- 如想快些下降水溫時，請減少水量。

剛開始使用時  
可能有塑膠等異味，  
經使用後會逐漸消失。

- 初次使用時
- 長時間未使用後

按順序先加一次水至滿水標示(  $\Delta$  )處，將水燒沸。  
MAX

然後，為了沖洗注水管路，注出34oz.(1L)左右的熱水後，倒掉剩餘熱水後再使用。  
(請務必安裝好內容器網。)

- 有關礦泉水或鹼性離子水的使用

如使用礦泉水或鹼性離子水，有時水中會有細小的浮游物、或內容器附著乳白色粗糙物，這是水質成分(礦物質)，並非有害物質。  
使用礦泉水或鹼性離子水時，請勤加清洗。

可切換出廠時設定的 **提示音報知**，  
本說明書記載有具體操作方法。參閱P.13

沸騰結束後提示音鳴響

## 自動進入保溫 (195°F 保溫)

沸騰燈滅燈，保溫燈亮燈，液晶顯示面板上顯示“212”。

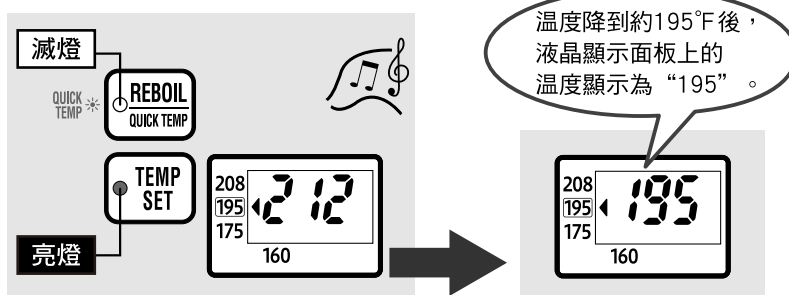

## 想變更保溫設定時

208°F保溫	→	P.10
175°F保溫	→	P.10
160°F保溫	→	P.11

## 敬請注意

- 在保溫中如果水量減少時請加水。  
(會自動開始燒水)  
加入水量過少時，有時無法自動開始煮沸。此時請按“再沸騰/QUICK TEMP”鍵。參閱P.9
- 避免導致燙傷，請遵守以下事項。
  - 不要將抹布覆蓋在蒸氣口上
  - 請勿觸摸蒸氣口，勿將手、臉靠近
  - 沸騰燈亮燈時不要打開上蓋
  - 煮沸時不要注出熱水

## 完成沸騰所需時間

CD-NAC40	約35分鐘*
CD-NAC50	約42分鐘*

(室溫73°F、水溫73°F、滿水時)

\*該時間包含沸騰後除氯所用的時間(約4分鐘)。

## 沸騰後至熱水溫度降為約195°F的時間

CD-NAC40	約45分鐘
CD-NAC50	約45分鐘

(室溫73°F、滿水時)

●根據室溫、水量等，有時時間會有變化。

# 注水

## 1 按 UNLOCK 鍵



鎖定解除燈亮時，表示能夠出水。

### 敬請注意

- 內容器沒水時，不要按“鎖定解除”鍵及“給水”鍵。

## 2 按 DISPENSE 鍵注出熱水



注水時，注意不要轉動本體。

- 剛煮沸後或長時間未注水使用時，因水位管內的水溫較低，有時熱水可能會不太熱，請將第一杯熱水倒掉。
- 煮沸時請勿注水。
- 剛煮沸後注水可能會有些不順暢。遇到此情況時，請稍待片刻後再度注水。
- 煮沸時以及保溫時，請小心本體也會變熱。

# 倒掉剩餘熱水時

不使用時，請倒掉剩餘熱水。

## 1 拔下本體的插頭，卸上蓋

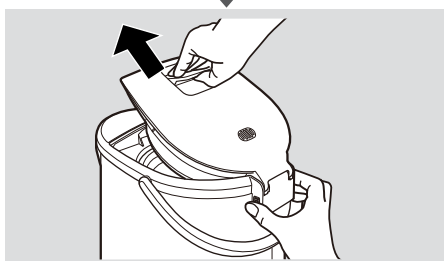
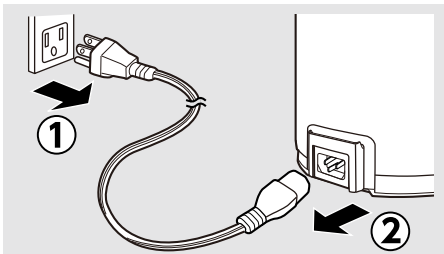

### 拆卸上蓋時

- 請注意蒸氣。(否則，會導致燙傷。)

## 2 用兩手拿著本體，從內容器的“倒水位置”把水倒淨

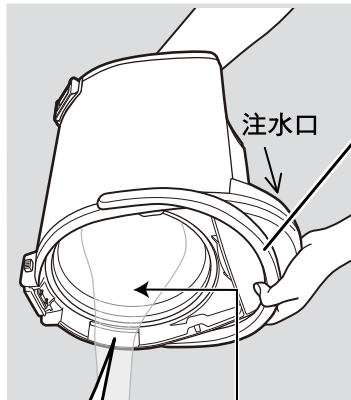

請按緊把手

### 倒掉熱水時

- 請注意熱水和蒸氣。(否則，會導致燙傷。)
- 請注意從注水口可能有水滴滴落。(否則，會導致燙傷。)



# 注水

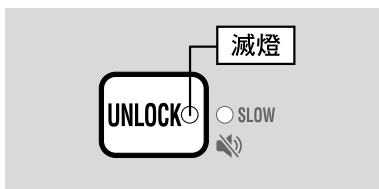

注水完畢約10秒鐘後，鎖定解除燈滅時，“給水”鍵會自動鎖定。

## 何謂自動鎖定“給水”鍵

即使無意觸碰“給水”鍵，也不會注出熱水的安全功能。

- 即使沒有注水，約10秒鐘後會自動鎖定。

注水後請勿傾斜或搖晃本體。(否則，從注水口可能有水滴滴落，會導致燙傷。)

## 敬請注意

- 不要沾濕的手，插拔電源插頭或本體用插頭。(否則，會導致短路或觸電。)
- 務必卸下上蓋後，再倒淨剩餘熱水。(一旦上蓋脫落會導致燙傷。)
- 注意不要讓熱水淋到操作面板、鉸鍊部、把手或本體用插頭插入口。(否則，會導致燙傷或故障。)
- 內容器網若未確實安裝，倒掉熱水時有可能會鬆脫掉落，請注意。
- 建議每天倒掉剩餘熱水。(否則，會導致水垢附著、有異味。)

## 再沸騰

用於重新沸騰保溫中的熱水。

在保溫中

按 **REBOIL QUICK TEMP** 鍵

沸騰燈亮時，再沸騰開始。

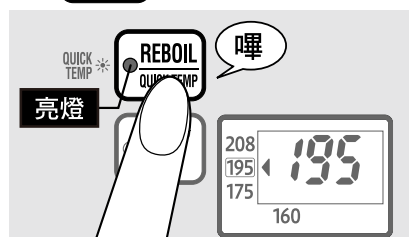

完成再沸騰所需時間  
(室溫73°F/23°C、滿水時)

208°F保溫時
約4~6分鐘
195°F保溫時
約7~9分鐘

再沸騰結束後提示音鳴響，自動進入保溫。

- 按2次“再沸騰 / QUICK TEMP”鍵可切換成QUICK TEMP模式。參閱P.12

- 再沸騰中請勿注水。

- 再沸騰剛結束後，注水可能會有些不順暢。遇到此情況時，請稍待片刻後再度注水。

## 敬請注意

- 實行再沸騰時，請確認水量在給水標示線以上，再按“再沸騰 / QUICK TEMP”鍵。

## 關於防止空燒

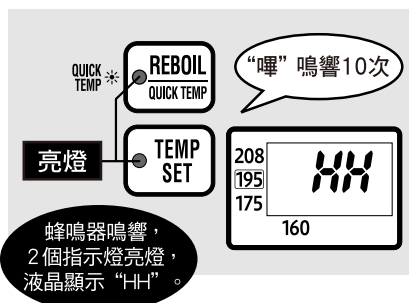

- 反覆多次空燒會導致防沾塗層膜變色或脫落，故請注意。

下列情況發生時，為了防止過熱而導致故障，將啟動防止空燒功能，並停止加熱器的供電，蜂鳴器鳴響，同時以亮燈告知及液晶顯示“HH”。

- 沒有加水就插入插頭時
- 水量低於給水標示下進行燒水時
- 熱水用完未再加水或打開上蓋後卻忘記加水時
- 在插上電源後立即加入熱水

## 處理

拔下插頭，等內容器充分冷卻後再加水，然後插上插頭。

# 保溫設定

## 按 鍵變更設定

每按一次鍵，液晶顯示面板中的“◀”箭頭移動，請根據用途選擇設定。



●一旦設定的溫度，即使拔下電源插頭仍會被記憶。

### 沖泡咖啡、紅茶、杯麵（速食麵）時

## 208°F保溫

咖啡、紅茶、杯麵（速食麵）的適宜溫度為208°F。

### 選擇“208”

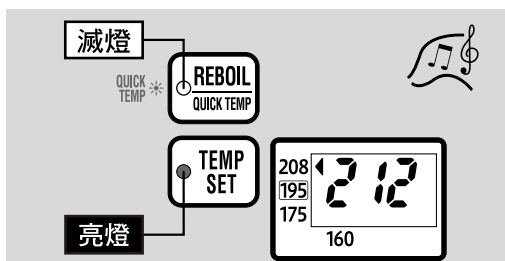

沸騰結束後，提示音鳴響，沸騰燈滅時，保溫燈亮起。

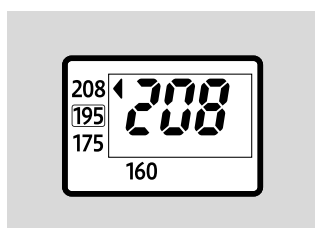

熱水溫度降為約208°F時，液晶顯示變換。

●為了防止持續沸騰，根據氣壓條件，保溫溫度可能保持在205~207°F。

### 沖泡日本茶（煎茶）時

## 175°F保溫

日本茶（煎茶）的適宜溫度為175°F。

### 選擇“175”

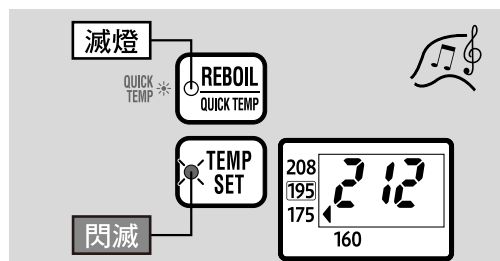

沸騰結束後，提示音鳴響，沸騰燈滅時，保溫燈閃滅。

（在保溫中進行設定時，設定175°F保溫2秒鐘後，保溫燈開始閃滅。）



熱水溫度降為約175°F時，液晶顯示變換，保溫燈由閃滅變換為亮燈。

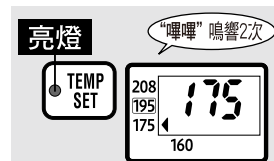

（在QUICK TEMP模式設定中煮沸時，保溫燈亮燈而不閃滅。參閱P.12）

### 沸騰後至熱水溫度降為約80°C的時間

CD-NAC40	約2小時20分鐘
CD-NAC50	約2小時20分鐘

（室溫73°F、滿水時）

●根據室溫、水量等，有時時間會有變化。

# 保溫設定

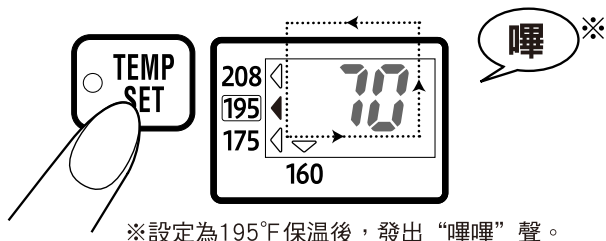

- 在保溫中也能進行切換。  
(根據熱水溫度，有時會自動開始再沸騰。)
- 設定為QUICK TEMP模式時，不能選擇208°F保溫。

## 沖泡奶粉時

### 160°F保溫

奶粉的適宜溫度為160°F。

#### 選擇“160”

沸騰結束後，提示音鳴響，沸騰燈滅時，保溫燈閃滅。

(在保溫中進行設定時，設定160°F保溫2秒鐘後，保溫燈開始閃滅。)

- 如想快些下降溫度時，請減少水量。

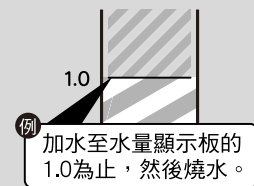

熱水溫度降為約160°F時，液晶顯示變換，保溫燈由閃滅變換為亮燈。

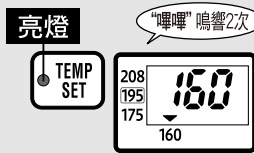

#### 沸騰後至熱水溫度降為約160°F的時間

	1.0L時	滿水時
CD-NAC40	約1小時20分鐘	約4小時
CD-NAC50	約1小時20分鐘	約4小時

(室溫73°F時)

- 根據室溫、水量等，有時時間會有變化。

#### ■沖泡奶粉時…

160°F熱水溫度是沖泡嬰兒奶粉的最佳溫度。奶粉溶解後請放涼至適溫(比人體肌膚稍微高些)。如未冷卻就餵奶，可能導致燙傷。

- 確認保溫燈由閃滅狀態切換為亮燈。
- 請勿使用QUICK TEMP模式。參閱P.12

#### ■溫度換算表

華氏(°F)	攝氏(°C)
212	100
208	98
207	97
205	96
195	90
175	80
160	70
73	23

# QUICK TEMP模式

此模式為在不沸騰僅加熱時，使水溫達到選擇的保溫溫度的功能。比起一般的沸騰，可短時間達到選擇的保溫溫度。還有減少蒸氣，節省電力的優點。適用於不需除氯的瓶裝水或淨水。

## 加熱中按 **REBOIL QUICK TEMP** 鍵，選擇 QUICK TEMP 模式

208°F 保溫設定時，不能選擇 QUICK TEMP 模式。

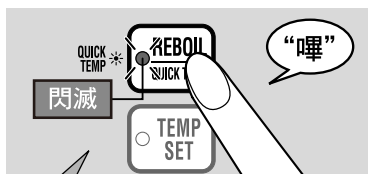

每按一次“再沸騰 / QUICK TEMP”鍵即可切換程序。



長按3秒以上“再沸騰 / QUICK TEMP”鍵時，切換為檸檬酸清洗。（參閱P.15）

## 達到選擇的溫度後自動開始保溫

提示音響起，沸騰燈滅燈，保溫燈亮燈。

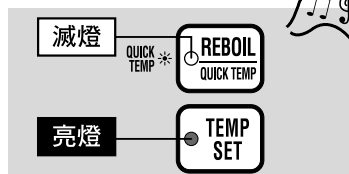

僅限160°F保溫設定時

- 先燒一次水至約175°F (80°C) 後，再以約160°F (70°C) 保溫。沸騰後至熱水溫度降為約160°F約需30分鐘。（室溫73°F/23°C、滿水時）
- 保溫燈閃滅後切換為保溫。

- 設定為 QUICK TEMP 模式時，不能選擇 208°F 保溫。
- 使用自來水時，可能會殘留有氯臭味。若介意則請設定為一般的沸騰模式。
- 根據室溫、水量等，加熱結束後實際的熱水溫度有時會和顯示的溫度不同。
- 根據室溫、水量、氣壓等，有時會有蒸氣冒出。
- 一旦拔下插頭，QUICK TEMP 模式將會被解除。請再次設定 QUICK TEMP 模式。
- 加水會自動開始煮水（一般的沸騰）。請再次設定 QUICK TEMP 模式。

### 敬請注意

- 因不經沸騰，泡奶粉時請勿設定。
- QUICK TEMP 模式雖不經沸騰，但蒸氣口仍呈高溫，故請不要觸摸。

# 省電定時

設定時數結束時完成沸騰。

（省電定時期間，於開始再沸騰之前停止對加熱器的通電，以節省使用電量。）

## 按 **TIMER** 鍵，設定希望的時間（6H~10H）

每按一次“省電定時”鍵，設定時間會改變。“H”為小時。

6H → 7H → 8H → 9H → 10H

取消（水溫顯示）

- 約2秒鐘未操作按鍵，便設定為所顯示的時間。

### 敬請注意

- 取消省電定時時，請按數次“省電定時”鍵直至顯示溫度，或者按一次“再沸騰 / QUICK TEMP”鍵。
- 同時設定 QUICK TEMP 模式與省電定時時，請於選擇 QUICK TEMP 模式後再設定省電定時。
- 一旦拔下插頭，省電定時功能將被解除，請重新設定。

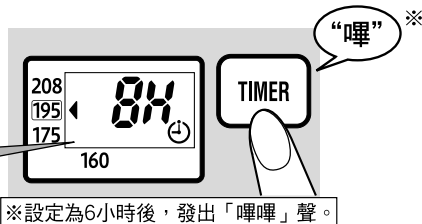

※設定為6小時後，發出「嘩嘩」聲。

提示音鳴響，省電定時自動開始啟動

設定時數結束時，已完成沸騰

提示音鳴響，沸騰燈滅燈，切換為保溫。  
參閱P.7、10、11

根據室溫、水溫、水量，有時會在設定時間之前完成燒水。

# 減量給水

少量給水（約為一般給水水量的60%），以減少熱水飛濺，最適用於簡易型濾泡式咖啡的沖泡。

## 1 按2次 **UNLOCK** 鍵

鎖定解除燈和減量給水燈亮燈，改變為減量給水模式。



- 在減量給水模式狀態下，如再按“鎖定解除”鍵，將回復到一般的給水模式。
- 如鎖定解除燈和減量給水燈滅燈，便進入“自動給水鎖定”狀態。
- 熱水量過少時按“給水”鍵，可能稍後才會注出熱水，或注水有些不順暢。
- 剛煮沸後注水可能會有些不順暢。如此情況時，請稍待片刻後再度注水。

## 2 按 **DISPENSE** 鍵，注出熱水

鎖定解除燈和減量給水燈在亮燈時（約60秒鐘）可注出熱水。

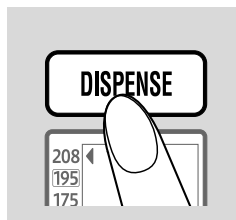

### 敬請注意

- 請小心燙傷。
- 沖泡簡易型滴漏式咖啡時，請將咖啡袋口牢固地嵌在杯子上，以防止翻倒。
- 剛煮沸後或有一陣子未注出熱水時，熱水有可能不夠熱。請將第一杯熱水倒掉。
- 杯子等的容器冰冷時，熱水容易變涼。請事先將容器溫熱過再使用。

# 提示音的切換方法

## ●告知提示音

沸騰結束和完成定時設定時，以提示音或蜂鳴音來進行告知的功能。

### 提示音的鳴響時刻和種類

鳴響時刻	提示音的種類	提示音報知 (初期)	蜂鳴器報知	消音
沸騰結束時		巴哈小步舞曲	“嘩—”鳴響5次	不鳴響
完成定時設定時		美麗的夢	不鳴響	不鳴響

### 切換方法

## 1 在燒水中或保溫中，按 **UNLOCK** 鍵3秒以上

每按“鎖定解除”鍵3秒以上，報知會以①→②→③進行切換。

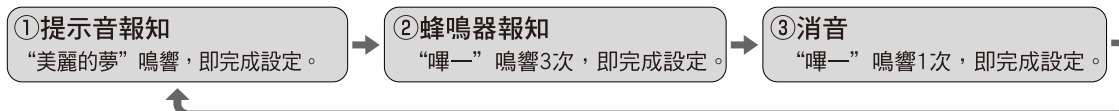

## 2 希望切換的聲音鳴響後即切換完成

- 一旦設定的提示音，即使拔掉電源插頭仍會被記憶。

# 清理

清洗本體前請務必從插座上拔下插頭，倒淨剩餘熱水並待本體冷卻。

## 敬請注意

- 請不要在底部潮濕的狀態下將熱水瓶倒置進行晾乾。（內部一旦進水會導致故障或生銹）
- 請勿使用以下物品。
  - 稀釋劑、漂白劑等（否則，會導致變色、破裂、退化、腐蝕）
  - 去污粉、尼龍刷、金屬製的東西、科技海綿、尼龍海綿、含有研磨劑的洗潔劑等（否則，會導致表面受損）
  - 洗潔劑（否則，熱水溢出，會導致燙傷、有異味。）
- 內容器網以外的部分請勿使用刷子。（否則，會導致表面受損）
- 使用化學抹布時，請勿大力搓刷或長時間放置。（否則，會導致表面受損或引起化學反應）
- 請勿使用烘碗機或洗碗機。（否則，會導致變形）
- 長時間不使用時，為避免留有異味，請將本體及上蓋充分晾乾後放入塑膠袋內保管。
- 請勿整個沖洗本體、上蓋和電源線。

## 內蓋

用濕海綿擦拭。

## 內容器

定期進行檸檬酸清洗。參閱P.15

出現以下情況時，請進行檸檬酸清洗。

- 紅色銹狀斑點(氧化鐵)
- 乳白色、黑色等的變色，及薄膜狀浮游物
- 燒水時聲音過大
- 熱水有異味

（內容器的污垢程度會根據當地的水質和燒水次數而不同。）

## 內容器網

從內容器上拆下內容器網並用刷子刷洗。

往上拉拔就能取出。  
安裝時用力按壓固定。

污垢無法去除時，請更換內容器網。參閱P.15

- 務必安裝好內容器網後再使用。  
（否則，一旦異物進入注水管路或電動馬達，會導致熱水無法注出。）

## 電源線

用乾抹布擦拭。

## 本體·上蓋

用擰乾水分的濕抹布擦拭。

- 請勿將水淋澆到操作面板上、水量顯示板上，或整個沖洗本產品。（內部一旦進水會導致故障或生銹）

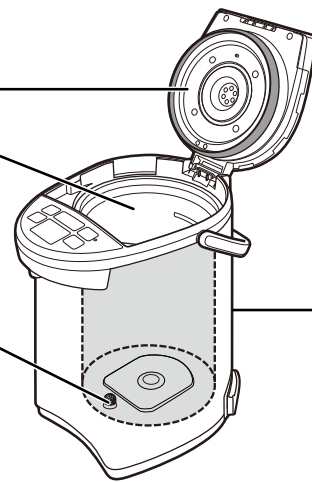

## 更換內蓋墊圈

內蓋墊圈是消耗品，建議一年更換一次。

新內蓋墊圈，請先用濕海綿擦拭後再安裝。

### 內蓋墊圈的拆卸方法

- ①鬆開4支螺絲釘，取下內蓋
  - 取下的螺絲釘請勿遺失。

- ②拆下安裝在內蓋上的內蓋墊圈

拆卸下內蓋後，確認上蓋的樹脂零件是否有異常。

→如出現變色或變得粗糙等老化情形時請更換。（收費）

### 內蓋墊圈的安裝方法

- ①如圖所示，將內蓋墊圈牢固地嵌入內蓋外周
- ②將上蓋銷和內蓋孔的位置對準，確實鎖緊4支螺絲釘

當內蓋墊圈有變硬、萎縮或顏色變白等老化情形時，如果傾斜或不慎翻倒，熱水有可能從內蓋與內蓋墊圈之間流出，有燙傷的危險。蒸氣洩漏可能造成燙傷、故障。若更換內蓋墊圈後還是蒸氣洩漏或熱水溢出時，可能還有其他零件損壞，請洽詢象印客戶服務中心。

內蓋墊圈有變硬、萎縮或顏色變白等老化情形時...

請更換新的內蓋墊圈（收費）

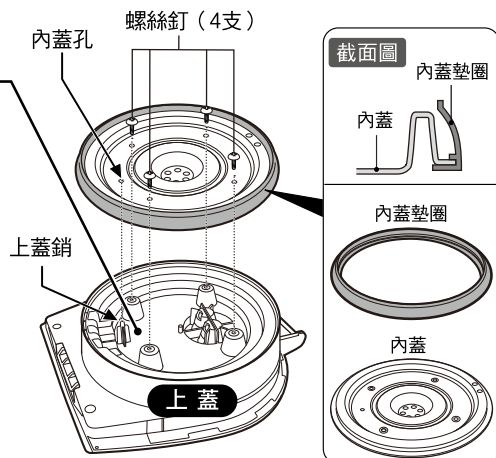

建議每1~3個月清洗1次

# 檸檬酸清洗方法

不要飲用檸檬酸洗淨中熱水。

敬請注意

為了防止起泡和溢出，請使用本公司的熱水瓶內容器清洗用檸檬酸（CD-K03E-JU、另售）。請參閱以下說明

## 準備

確認內容器網是否已安裝在內容器上

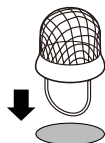

敬請注意

●內容器網附著污垢時，將其從內容器中拆卸下來，用刷子清洗乾淨後再裝回。

**1** 將檸檬酸（CD-K03E-JU）1包放入杯中，用溫水溶化開，然後在內容器中加水並倒入檸檬酸液體（水量不要超過滿水標示  $\Delta$  MAX）

敬請注意

●加水時，請勿超過滿水標示。（否則，熱水會在沸騰時溢出）

**2** 關閉上蓋，插入插頭，按 **REBOIL QUICK TEMP** 鍵3秒以上

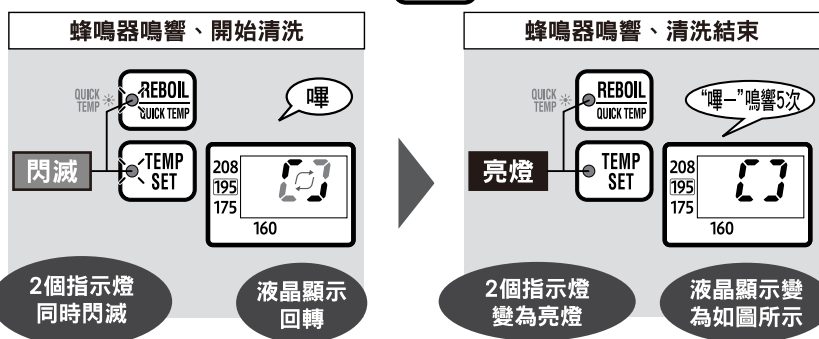

清洗時間  
※  
約1小時30分鐘

※洗淨時間因水量、室溫、水溫等而異。

**3** 拔下插頭，卸下上蓋，從倒水位置把熱水倒淨  
（請注意不要讓熱水接觸到鉸鍊部。）

### 倒掉熱水時

- 請注意熱水和蒸氣。（否則，會導致燙傷。）
- 請注意從注水口可能有水滴滴落。（否則，會導致燙傷。）

**4** 為去除檸檬酸味，請再次加入水並煮沸，經注水口注出一杯熱水後再將剩餘熱水倒淨  
（為了沖洗內容器和注水管路。）

- 使用礦泉水或鹼性離子水時，內容器和內容器網容易附著水質成分（礦物質）。另外，當內容器和內容器網附著水質成分（礦物質）等污垢而放置不理時，會使燒水中聲音增大、或出水不順暢。使用礦泉水或鹼性離子水時，請勤加清洗。

中途要取消檸檬酸洗淨時，拔掉插頭5秒鐘以上。

敬請注意

●污垢難以去除或出水不順暢時，請反覆使用檸檬酸洗淨。

## 關於零件更換、購買

- 右表為更換零件的名稱。損壞時，請更換新的零件（收費）。
- 更換時，請確認好產品的型號及零件名稱後，洽詢 [zojirushi.com](http://zojirushi.com)、象印客戶服務中心或販售店家購買更換。

象印客戶服務中心

1-800-733-6270 [www.zojirushi.com](http://www.zojirushi.com)

零件名稱	零件號碼
內蓋墊圈	BF426007M-00
內容器網	627402-00
熱水瓶內容器清洗用檸檬酸 （1oz./30g×4包裝）	CD-K03E-JU

# 商品Q&A

可以放入水以外的物品嗎？ ▶	請不要放入水以外的物品，因為會導致故障，或因加入物品的溢出而導致燙傷。	▶ P.2
不每天換水可以嗎？ ▶	請1天1次倒掉剩餘熱水，如不倒掉剩餘熱水可能導致內容器附著水垢、煮沸時聲音會變大、水中異味。	▶ P.8
使用礦泉水或鹼性離子水可以嗎？ ▶	可以使用。但有時水中會有細小的浮游物、或內容器附著乳白色粗糙物。這是水質成分（礦物質），並非有害物質。請勤加清洗。	▶ P.7 ▶ P.15
不慎喝入了檸檬酸清洗時的熱水！！ ▶	請依照檸檬酸清洗劑外包裝中所記載的內容進行。	
在電動熱水瓶的電源插入狀態下外出可以嗎？ ▶	萬一熱水瓶中無水時，防止空燒功能會自動啟動，停止加熱器的通電，所以不要擔心。但是，請注意當反覆空燒時，可能導致防沾塗層變色或脫落。	▶ P.9

## 認為故障時

委託修理前，  
請檢查以下項目。

現象	原因	處理方法
水不熱	插頭脫落。	插好插頭。
水不沸騰	是否使用QUICK TEMP模式？ (QUICK TEMP模式不實行沸騰。)	按“再沸騰/QUICK TEMP”鍵，選擇一般的沸騰模式。參閱P.12
熱水有異味	內容器內側有附著水垢嗎？	請用檸檬酸洗淨內容器。 參閱P.15
	已使用過檸檬酸清洗了嗎？	
<ul style="list-style-type: none"> <li>●新的電動熱水瓶中可能會聞到輕微的塑膠等異味，這種氣味會逐漸消失。</li> <li>●有時自來水中會殘留消毒用氯（漂白粉）的味道。</li> </ul>	長時間沒有使用。	將水沸騰一次，按“鎖定解除”鍵之後接著按“給水”鍵，注出3.4oz. (1L)左右的熱水後，再倒淨剩餘熱水。重新加水煮沸後使用。參閱P.7
	使用QUICK TEMP模式加熱自來水。	
熱水從注水口或蒸氣口自動流出	加水超過“滿水標示”以上。	水量保持在“滿水標示”以下。
於QUICK TEMP模式加熱時有蒸氣冒出	●QUICK TEMP模式雖然是不經沸騰的功能，但根據室溫、水量、氣壓等，有時會有蒸氣冒出。	
不能選擇QUICK TEMP模式	是否選擇為208°F保溫？	先設定195°F保溫、175°F保溫、160°F保溫後再設定為QUICK TEMP模式。參閱P.12
設定為QUICK TEMP模式時，不能設定208°F保溫	設定為QUICK TEMP模式時，不能設定208°F保溫。	QUICK TEMP模式請在208°F保溫以外的溫度設定下使用。參閱P.12
沒有操作音（按鍵按壓音）	是否選擇為消音？	請更改提示音的設定。參閱P.13
熱水不出 注水不順暢	剛煮沸後數分鐘內，注水可能會不順暢。	煮沸時內容器底部會有氣泡產生。請稍待片刻後再度注水。
	內容器・內容器網附著水垢。	清洗內容器和內容器網。 參閱P.14
	處於自動給水鎖定狀態。	按“鎖定解除”鍵後，再按“給水”鍵。 參閱P.8



現象	原因	處理方法
熱水不出 注水不順暢	<p>插頭脫落。</p> <p>注水管路或電動馬達內附著水垢時，注水可能會不順暢。</p>	<p>插入插頭。</p> <p>用檸檬酸洗淨內容器。參閱P.15</p>
熱水中有薄膜狀的白色浮游物 (是不是防沾塗層脫落?)	這是水質成分(礦物質)所致，並非內容器的腐蝕或是防沾塗層脫落。	<div style="border: 2px solid black; padding: 10px; text-align: center;"> <h3>水垢</h3> <p>在使用過程中，水質成分(礦物質)會附著在內容器或內容器網上，這就是通常所說的“水垢”，並非有害物質。</p> </div>
內容器附著乳白色粗糙物	這是水質成分(礦物質)所致，內容器附著水垢等污垢而放置不理時，煮沸時聲音會變大。	
燒水時聲音過大	這是水中的鐵質成分所致，並非內容器的腐蝕。	
內容器有紅色銹狀斑點	這是主機經過長期使用，上蓋材質老化後掉入內容器裡所致。請拆卸下內蓋後，確認上蓋的樹脂零件是否有異常。參閱P.14	
水面上漂浮白色粉狀物質	加熱結束後一陣子沒有出水時，因水位管內有水殘留，有時會造成水溫下降。	如出現變色或變得粗糙等老化情形時請更換上蓋(收費)。請洽詢象印客戶服務中心。
熱水不夠熱	設定為省電定時。	<p>請將第一杯熱水倒掉。</p> <p>按“再沸騰 / QUICK TEMP”鍵。參閱P.12</p>
本體發熱	●水溫或室溫較高時，本體的外表會達到約140°F (60°C)。並非故障。	
電源線發熱	●煮沸過程中，有時電源線可能會發熱，並非異常。	
打開或關閉上蓋時，會聽到“喀拉喀拉”的聲音	●這是萬一本體傾倒時，為防止熱水流出所設置的鋼珠球滾動的聲音。	

顯示面板或水量顯示板模糊 ●從水龍頭直接加水、或放置在水槽內將底部弄濕，會導致本體進水使顯示面板模糊。由於會導致短路或觸電，故請拔下插頭並洽詢象印客戶服務中心。

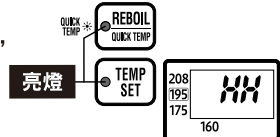
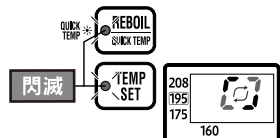
<b>出現此現象時</b>	<p>2個指示燈點亮，液晶如圖所示</p> 	<p>水太少嗎？插上插頭後是否馬上放入熱水？防止空燒功能運作中。</p>	<p>拔下插頭並等到內容器冷卻後加水，然後將插頭再次插入。參閱P.9</p>
	<p>2個指示燈同時閃滅，液晶顯示回轉</p> 	<p>按“再沸騰 / QUICK TEMP”鍵3秒以上了嗎？檸檬酸清洗中。</p>	<p>要取消檸檬酸清洗時，拔下電源插頭並等待5秒以上，然後再插上插頭。參閱P.15</p>
	<p>液晶顯示 E2 · E3 · E4</p>	<p>表示故障。</p>	<p>請洽詢象印客戶服務中心。</p>
<b>上蓋的消耗</b>	內蓋墊圈	●內蓋墊圈是消耗品，建議一年更換一次。如果從上蓋間隙處冒出蒸氣、內容器上緣有殘留水珠、或內蓋墊圈有變硬、萎縮、顏色變白等老化情形時，請更換新的墊圈。參閱P.14	
	樹脂零件	●上蓋的樹脂零件會隨著使用而損傷。於每年更換內蓋墊圈時請確認樹脂零件，如出現變色或變得粗糙等老化情形時請更換。(收費)(樹脂零件使用食品衛生上安全的材料。)	

內容器(防沾塗層)會因使用而損傷。請洽詢象印客戶服務中心。

# 規格

型號		CD-NAC40	CD-NAC50
額定容量		135oz. (4.0L)	169oz. (5.0L)
額定電壓及額定頻率		交流120V 60Hz	
總額定消耗電功率		800W	
保溫時平均消耗功率	208°F (98°C)	約36W	約39W
	195°F (90°C)	約31W	約34W
	175°F (80°C)	約25W	約27W
	160°F (70°C)	約22W	約24W
電源線長度		2' 11" (0.9m)	
外形尺寸	(約inch)	寬9-1/8×深12-1/2×高11-7/8	寬9-1/8×深12-1/2×高13-1/2
	(約cm)	寬23×深31.5×高30	寬23×深31.5×高34
重量 (含電源線)		約7lbs. (3.2kg)	約8lbs. (3.4kg)



- 保溫時平均消耗功率為室溫73°F (23°C)、滿水量時，每小時的平均數據。
- 高度為放下把手時的尺寸。
- 在特定區域 (高山，嚴寒地) 時，功能可能無法正常運作，請避免在這些區域使用。
- 本產品不能在電源電壓或電源頻率相異的地區使用。





# 안전을 위한 주의사항 **반드시 지켜 주십시오**

사용자 또는 주위 사람에 대한 위험, 재산피해를 미연에 방지하기 위하여 반드시 지켜주셔야 할 사항을 설명하고 있습니다.

■ 잘못 사용하시면 발생할 수 있는 위험과 손해 정도를 다음 구분으로 설명합니다.

 <b>경고</b> 사망이나 중상을 초래할 우려가 있는 내용입니다.	 <b>주의</b> 경상 또는 가옥, 가재 등에 손해를 초래할 우려가 있는 내용입니다.
--	---

■ 꼭 지켜주셔야 할 내용을 다음 구분으로 설명합니다.

 해서는 안 되는 ‘금지’ 내용입니다.	 반드시 해야 하는 ‘지시’ 내용입니다.
--	---

## 경고

 <p><b>제품을 개조하지 마십시오. 또한 서비스 기사 이외에는 제품을 분해하거나 수리하지 마십시오.</b> 화재·감전·부상의 원인이 됩니다. 고장 시에는 조치루시 고객센터 센터로 상담해 주시기 바랍니다.</p>	 <p><b>연결플러그를 입에 넣지 마십시오.</b> 감전·부상을 입을 위험이 있습니다. 유아가 만지지 않도록 주의하십시오.</p>	 <p><b>열음이나 냉수 등을 넣어 보냉용으로 사용하지 마십시오.</b> 전기부품의 결로로 인해 감전, 고장의 원인이 됩니다.</p>
 <p><b>제품을 물에 담그거나 물을 끼얹지 마십시오. 싱크대 등 물을 많이 사용하는 곳에 두지 마십시오.</b> 감전·합선의 원인이 됩니다.</p>	<p><b>‘최대만수(MAX)’ 표시 이상으로 물을 넣지 마십시오.</b> 뜨거운 물이 흘러 넘쳐 화상을 입을 우려가 있습니다.</p>  <p>최대만수 표시</p>	<p><b>전원코드와 플러그가 손상되었거나 콘센트가 헐거워져 흔들거릴 때는 사용하지 마십시오.</b> 감전·합선·화재의 원인이 됩니다.</p>  <p>전원코드      콘센트      전원플러그</p>
<p><b>플러그 삽입구나 전원코드를 액체에 담그거나 액체를 뿌리지 마십시오.</b> 합선·감전의 위험이 있습니다.</p>	<p><b>남은 물을 버릴 때는 항상 윗뚜껑을 분리해 주십시오.</b> 윗뚜껑이 빠지면 뜨거운 물이 튀어 화상을 입을 수 있으니 주의하십시오.</p>	<p><b>교류 120V 이외에는 사용하지 마십시오.</b> 화재·감전의 원인이 됩니다.</p>
 <p><b>젖은 손으로 플러그를 빼거나 꽂지 마십시오.</b> 감전·부상을 입을 위험이 있습니다.</p>	<p><b>본체를 안거나 기울이거나 흔들지 마십시오. 윗뚜껑을 잡은 채 이동하거나 뜨거운 물을 따르는 것도 위험하니 주의하십시오.</b> 자동 잠금장치가 작동해도 본체가 기울어 지거나 넘어지면 주입구나 증기구에서 물이 흘러 나와 화상을 입을 수 있습니다.</p>	<p><b>물 이외의 것을 넣거나 끓이지 마십시오.</b> 거품이 일어나거나 내용물이 흘러 넘쳐 화상을 입을 수 있습니다. 이는 또한 배수구나 전동펌프 안이 막히거나 내용기에 눌러 붙어 부식·불소코팅이 벗겨지는 원인이 됩니다.</p> <ul style="list-style-type: none"> <li>●우유·술·국·비장탄(숯)·티백·차잎</li> <li>●인스턴트 식품 조리</li> <li>●레토르트 식품을 데우거나 식재료를 비닐봉지 등에 넣어 가열하는 조리</li> </ul>
 <p><b>증기구를 만지거나 제품에 손이나 얼굴을 가까이 가져다 대지 마십시오.</b> 화상을 입을 수 있습니다. 유아가 만지지 않도록 주의하십시오.</p>	<p><b>제품을 기울이거나 쓰러뜨리지 않도록 주의하십시오.</b> 자동 잠금장치가 작동해도 본체가 기울어지거나 넘어지면 주입구나 증기구에서 물이 흘러 나와 화상을 입을 수 있습니다.</p>	<p><b>연결플러그의 접속 부분이 먼지나 이물질에 의해 더럽혀지거나 금속조각 등과 접촉하지 않도록 주의하십시오.</b> 감전·합선·화재의 원인이 됩니다.</p>
 <p><b>증기구를 행주 등으로 덮지 마십시오.</b> 뜨거운 물이 흘러 넘쳐 화상을 입을 우려가 있습니다. 이는 또한 윗뚜껑 변형·변색 및 고장의 원인이 됩니다.</p>	<p><b>전원코드가 손상되지 않도록 하십시오.</b> 코드를 무리하게 꺾거나 잡아당기지 마시고, 비틀거나 함대 묶지 마십시오. 또한 코드를 고온의 열기가 있는 곳에 가까이 가져가거나 코드 위에 무거운 물건을 올려 놓는 행위, 좁은 곳에 끼우거나 가공하는 행위도 삼가 주십시오. 전원 코드가 파손되어 화재·감전의 원인이 됩니다.</p>	<p><b>윗뚜껑을 세게 닫지 마십시오.</b> 뜨거운 물이 흘러 넘쳐 화상을 입을 우려가 있습니다.</p> <p><b>물이 끓고 있는 동안에는 윗뚜껑을 열지 마십시오.</b></p>

● 구입한 제품과 본 사용설명서 상에 기재된 그림은 다를 수도 있습니다.

## ⚠ 경고

<p><b>!</b> 전원플러그는 콘센트 끝까지 밀어서 꽂아 주십시오. 감전·합선·화재의 원인이 됩니다.</p> <p><b>정격 15A 이상의 콘센트에서 단독으로 사용해 주십시오.</b> 다른 기구와 병용하면 콘센트가 이상발열하여 화재가 발생할 수 있습니다.</p> <p><b>전원플러그의 날이나 밑쪽에 먼지가 묻으면 즉시 닦아 주십시오.</b> 화재의 원인이 됩니다.</p> <p><b>윗뚜껑을 꼭 조여서 닫으십시오.</b> 부주의로 제품이 쓰러질 경우 뜨거운 물이 흘러 나와 화상을 입을 우려가 있습니다.</p>	<p><b>!</b> 속뚜껑 패킹이 굳어지거나 변형되거나 하얗게 변색되는 등 소모되었을 경우 교체해 주십시오. 기울이거나 부주의로 넘어뜨렸을 때 뜨거운 물이 흘러 나와 화상을 입을 우려가 있습니다. 또, 증기가 새어 나와 화상·고장의 원인이 됩니다.</p> <p><b>이 제품은 안전에 대한 책임자의 지도 관리 및 지시가 없는 한 신체가 부자유하거나 감각 및 지적 능력이 낮은 사람, 또는 제품 취급의 경험 및 지식이 부족한 사람(어린이를 포함)의 사용을 금하고 있습니다. 어린이가 본 제품을 가지고 장난치지 않도록 유의해서 지도 관리해 주십시오.</b></p>	<p><b>!</b> 다음과 같은 이상·고장 증상 발견 시 즉시 사용을 중지하십시오. 그대로 사용하면 발연·발화·감전·부상을 입을 위험이 있으니 주의 바랍니다.</p> <p>&lt;이상·고장의 예&gt;</p> <ul style="list-style-type: none"> <li>●전원플러그·코드가 심하게 뜨겁다.</li> <li>●전원코드에 손상이 생겼거나 만졌을 때 전류가 잘 흐르지 않는다.</li> <li>●본체가 변형되거나 심하게 뜨겁다.</li> <li>●본체에서 연기가 나거나 타는 냄새가 난다.</li> <li>●본체의 일부가 갈라졌거나 용기가 헐겁고 흔들린다.</li> <li>●증기가 10분 이상 계속 나오며 보온으로 전환되지 않는다.</li> <li>●본체에서 물이 샌다.</li> </ul> <p>이와 같은 경우에는 바로 전원플러그를 빼고 제품을 구입한 판매점이나 조지루시 고객센터에 반드시 점검·수리 문의를 하시기 바랍니다.</p>
--	--	---

## ⚠ 주의

<p><b>!</b> 윗뚜껑을 열 때 증기에 데지 않도록 주의해 주십시오. 화상을 입을 수 있습니다.</p> <p><b>사용 중이나 사용 후 동안은 고온부에 손을 대지 마십시오.</b> 화상을 입을 수 있습니다.</p>	<p><b>!</b> 벽이나 가구 근처에서 사용하지 마십시오. 증기 또는 열로 인해 벽이나 가구가 손상되어 변색·변형될 수 있습니다.</p> <p><b>가열 도중에는 물을 따르지 마십시오.</b> 뜨거운 물이 튀어 화상을 입을 위험이 있습니다.</p> <p><b>전용 전원코드 외에는 사용하지 마십시오. 전원코드를 다른 기기에 사용하지 마십시오.</b> 해외사양의 전기제품에 사용하지 마십시오. 고장·발화의 원인이 됩니다.</p> <p><b>불이 직접 닿거나(가스레인지 등) 전기히터, IH 조리기, IH 쿠킹 히터 등의 위에 올리지 마십시오.</b> 화재·파손의 원인이 됩니다.</p>	<p><b>!</b> 사용하지 않을 때는 전원플러그를 콘센트에서 빼 주십시오. 부상·화상·절연열화에 의한 감전·누전 화재의 원인이 됩니다.</p> <p><b>!</b> 손질은 제품이 식은 뒤에 하십시오. 고온부에 손이 닿아 화상을 입을 수 있습니다.</p> <p><b>전원플러그를 뽑을 때는 코드를 잡지 말고 반드시 끝부분 플러그를 잡고 뽑으십시오.</b> 감전·합선·화재의 원인이 됩니다.</p> <p><b>전원코드가 파손된 경우에는 조지루시 고객센터에서 지정된 코드 또는 부품으로 교체하십시오.</b></p>
<p><b>!</b> 운반 시 윗뚜껑 열림레버를 만지지 마십시오. 윗뚜껑이 열려 부상·화상을 입을 위험이 있습니다.</p> <p><b>금수 중에는 본체를 돌리지 마십시오.</b> 뜨거운 물이 튀어 화상을 입을 위험이 있습니다.</p> <p><b>불안정한 장소에서는 사용하지 마십시오.</b> 화상·부상을 입을 우려가 있습니다.</p> <p><b>열에 약한 소재 위에 올려놓고 사용하지 마십시오.</b> 화재의 원인이 됩니다.</p>		

## 주의사항

<p>■ 본체를 끌어서 이동하지 마십시오. 테이블 등의 표면에 흠집이 날 수 있습니다.</p> <p>■ 떨어뜨리거나 부딪치는 등의 충격을 가하지 마십시오. 고장·파손의 원인이 됩니다.</p> <p>■ 부엌의 싱크대 선반 등에서 가열하는 경우 증기가 천장에 닿지 않도록 주의하십시오. 변색·변형의 원인이 됩니다.</p> <p>■ 동결 위험이 있는 장소에 장시간 전원을 끈 상태로 방치할 경우 반드시 내용기 안의 물을 모두 버리십시오. 동결에 의한 고장의 원인이 됩니다.</p> <p>■ 다른 전기제품에 증기가 닿는 장소에서는 사용하지 마십시오. 증기로 인해 다른 전기제품에 화재·고장·변색·변형이 일어날 수 있습니다.</p>	<p>■ 빈 용기를 가열하지 마십시오. 화재·고장의 원인이 됩니다.</p> <p>■ 라디오 등의 전파기기 근처에서 사용하지 마십시오. 라디오·TV·무선기·인터폰 등에 대한 영향이 없는 곳에서 사용하시기 바랍니다. 잡음이 섞일 우려가 있습니다.</p> <p>■ 조작부와 수위계에는 물이 닿지 않도록 주의하십시오. 고장의 원인이 됩니다.</p> <div style="text-align: right;">  </div> <p>■ 본 제품은 가정용으로 사용하십시오.</p>
--	---

# 각 부분의 명칭과 취급방법

## 윗뚜껑열림레버

윗뚜껑을 여닫을 때 '딸깍딸깍' 하는 소리가 날 수 있지만, 이상은 아닙니다.  
→ P.35

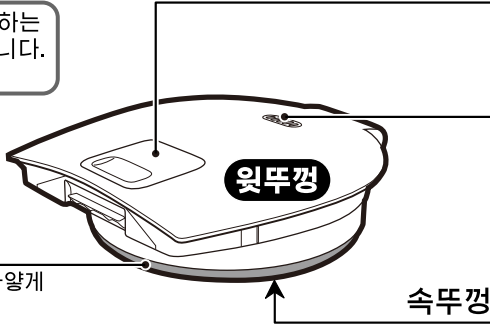

## 증기구

- 물을 끓일 때 고온의 증기가 배출되오니 주의하시기 바랍니다.

## 속뚜껑 패킹(소모품)

- 속뚜껑 패킹이 굳어지거나 변형되거나 하얗게 변색되는 등 소모되었을 경우 교체해 주십시오.(유료) → P.32

기울이거나 부주의로 넘어뜨렸을 때 뜨거운 물이 흘러 나와 화상을 입을 우려가 있습니다. 또, 증기가 새어 나와 화상·고장의 원인이 됩니다.

## 내용기 (불소코팅)

### 물 버리는 위치

여기로 물을 버립니다.

### 최대만수 표시

### 조작부

### 급수구

여기에서 뜨거운 물이 나옵니다.

### 수위계

### 최저수위 표시

- 반드시 표시된 높이 이상 물을 넣어 주십시오.

### 용기 필터

- 손질 후 잊지 말고 필터를 끼우십시오. → P.32

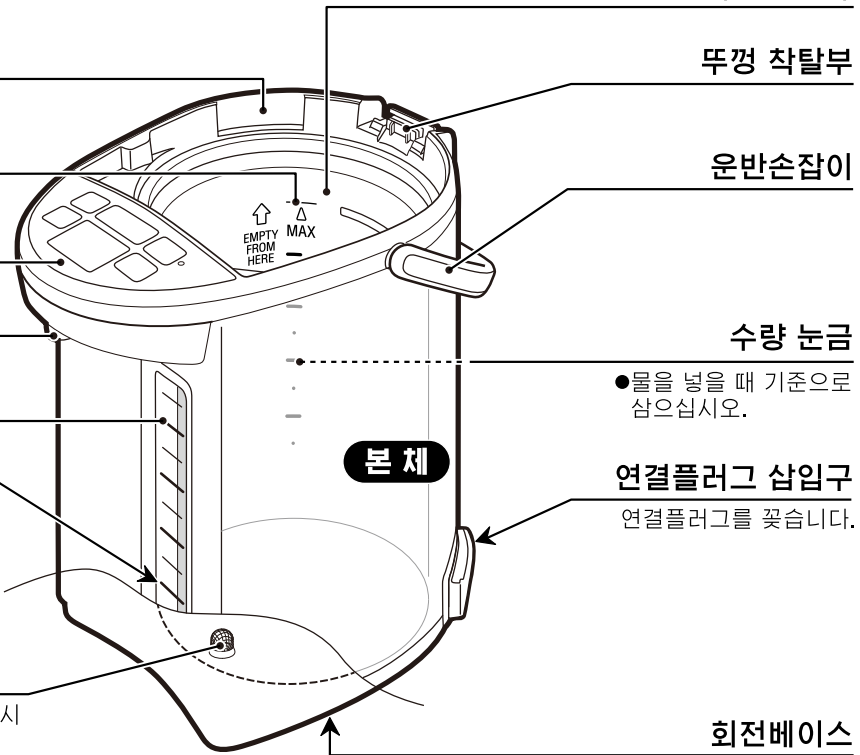

### 수량 눈금

- 물을 넣을 때 기준으로 삼으십시오.

### 연결플러그 삽입구

연결플러그를 꽂습니다.

### 회전베이스

- 회전할 때는 본체에 코드가 휘감기지 않도록 하십시오.

## 전원코드

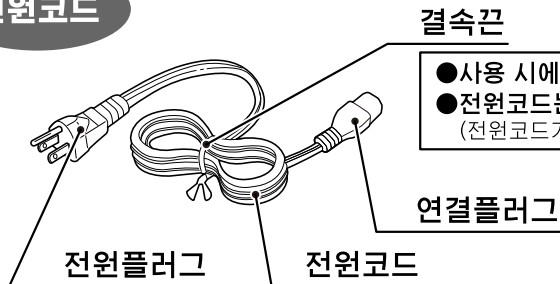

### 결속끈

- 사용 시에는 전원코드를 묶은 결속끈을 풀어 주십시오.
- 전원코드는 묶어서 사용하지 마십시오.  
(전원코드가 뜨거워지거나 고장의 원인이 될 수 있습니다.)

### 연결플러그

전원플러그

전원코드

# 각 부분의 명칭과 취급방법

## 조작부

●조작버튼을 확실히 눌러 주십시오.

●알림음의 변화나 **DISPENSE** 버튼 중앙의 '●' 점자는 시각 장애인을 위한 것입니다.

### '자동급수' 버튼

물을 따를 때 누른다. → P.26, 31

### '가열/QUICK TEMP' 버튼

재가열 할 때 사용한다. → P.27

QUICK TEMP 모드로 할 때 사용한다. → P.30

구연산 세척을 할 때 사용한다. (3초 이상 누른다.) → P.33

### '잠금해제' 버튼

잠금을 해제할 때 누른다. → P.26

느린 커피 드립 급수 시 사용한다. → P.31

알림음을 바꿀 때 사용한다. → P.31

### 잠금해제 램프

### 느린 급수 램프

### 가열 표시 램프

### 보온 표시 램프

### '보온설정' 버튼

보온 온도를 설정할 때 사용한다. → P.28

### 액정표시부

물의 온도 · 타이머 시간 등이 액정으로 나타납니다.

알림: 그림은 사용 중 나타날 수 있는 모든 기능을 표시한 것이므로, 사용 중에는 이와 같이 표시되지 않습니다.

### '타이머' 버튼

절전 타이머를 설정할 때 사용한다. → P.30

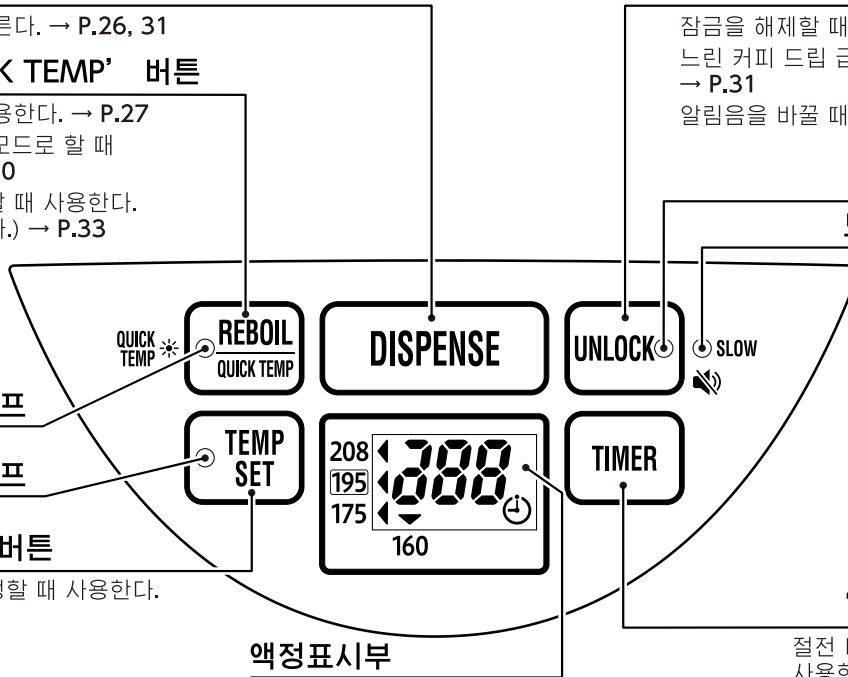

### 윗뚜껑을 열고 닫는 방법

**열기**

- '윗뚜껑열림레버'의 홈 부분을 누른다.
- 그대로 들어 올려 윗뚜껑을 연다.

**닫기** 윗뚜껑을 찰칵하는 소리가 날 때까지 눌러서 닫는다.

윗뚜껑열림레버의 홈 부분

윗뚜껑열림레버

### 윗뚜껑 분리 및 장착 방법

**분리 방법**

- 윗뚜껑을 약 45도로 연다.
- '윗뚜껑 탈부착 버튼'을 누른다.
- 누른 상태에서 윗뚜껑을 비스듬히 위로 잡아 당겨 뺀다.

**장착하기** 비스듬하게 위에서부터 뚜껑 착탈부에 밀어 넣어 끼운다.

약 45도

누른다

윗뚜껑 탈부착 버튼

# 가열

## 1 다른 용기에 물을 받아 윗뚜껑을 열고 물을 따라 넣는다.

수위관의 사선 두께로  
물의 양을 한눈에 알아볼  
수 있습니다.

빈 상태

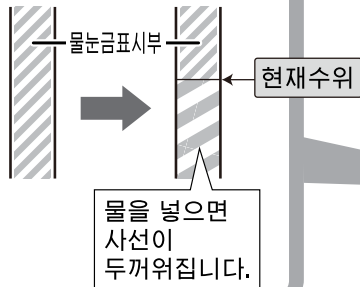

최대만수 표시

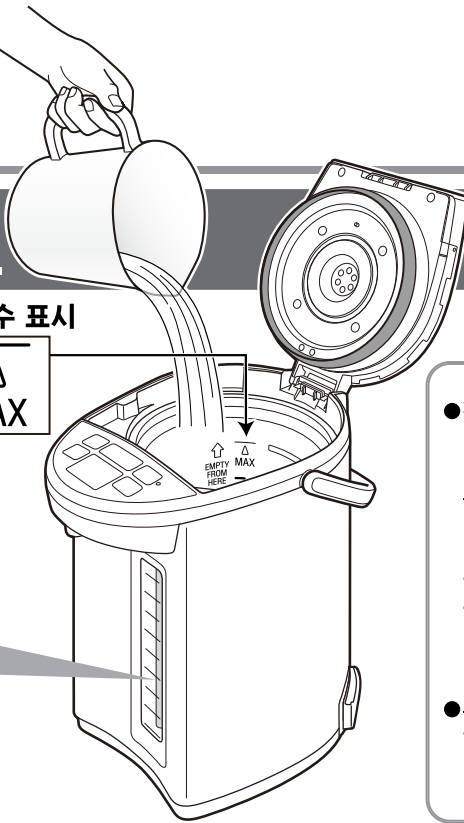

주의사항

- 직접 수도꼭지에 대고 물을 받거나 물이 흥건한 싱크대에 내려 놓아 바닥면이 젖는 일이 생기지 않도록 해 주십시오. (본체에 물이 들어가 고장의 원인이 됩니다.)
- 본체 및 조작부에 물이 튀지 않도록 주의하십시오. (본체에 물이 들어가 고장의 원인이 됩니다.)



## 2 윗뚜껑을 잠근 뒤 플러그를 꽂는다.

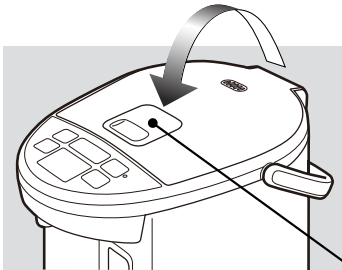

윗뚜껑은 확실하게 꼭 잠근다.  
(본체가 쓰러졌을 때 뜨거운 물이  
흘러 나와 화상을 입을 우려가  
있습니다.)

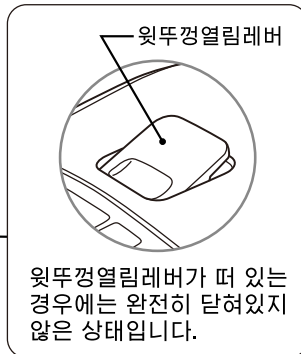

## 자동적으로 가열 시작

가열 표시 램프가 켜지고, 액정에 수온이  
표시됩니다.

170°F 이하: 10°F 단위  
175°F 이상: 「175」 → 「180」 → 「185」  
→ 「190」 → 「195」 → 「200」  
→ 「205」 → 「212」

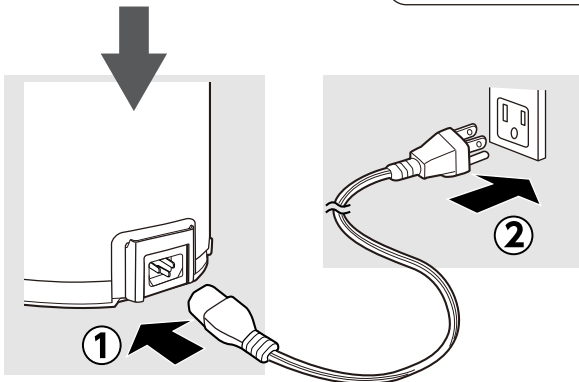

연결부의 끝까지 밀어서  
플러그를 꽂는다.  
(감전·합선·발연·  
발화의 원인이 됩니다.)

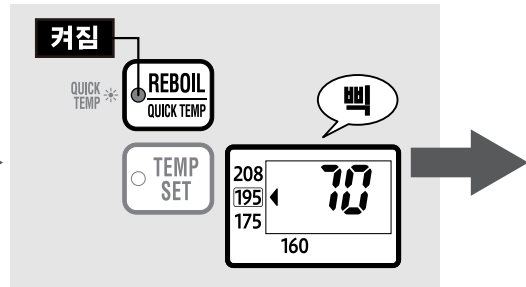

● QUICK TEMP 모드로 설정하고자 할  
때는... → P.30

주의사항

- 연결 플러그 끝에 핀 등의 금속조각이나 이물질이 부착되지 않도록 하십시오.



## ■ 온도환산표

화씨(°F)	섭씨(°C)
212	100
208	98
195	90
175	80
160	70
73	23

- ‘최대만수표시’ 이상 물을 넣지 마십시오.  
(증기구로 물이 끓어 넘치는 원인이 됩니다.)
- 뜨거운 물을 넣지 마십시오.  
(자동차단기능이 작동할 수 있습니다.)  
→ P.27
- 물 이외의 것을 넣지 마십시오.
- 시판 중인 수질개선탄(숯 등)나 미네랄 첨가제를 넣어 사용하지 마십시오.  
(찌꺼기가 끼어 고장의 원인이 됩니다.)
- 물의 온도를 빨리 낮추고 싶은 경우는 물의 양을 줄이십시오.

### ● 처음 사용할 때 ● 장기간 사용하지 않을 때

일단 최대만수 표시(  $\frac{\Delta}{MAX}$  ) 지점까지 물을 넣고 절차에 따라 끓이십시오. 그런 다음 온수 통로를 행구기 위해 ‘잠금해제’ 버튼을 누르고 ‘급수’ 버튼을 눌러 34oz.(1L) 정도의 물을 따라내고 남은 물을 버린 후 제품을 사용해 주십시오. (용기 필터를 반드시 끼워 주십시오.)

### ● 미네랄워터(생수)나 알칼리 이온수의 사용에 대해

미네랄워터나 알칼리 이온수를 사용하면 수면에 작은 부유물이나 내용기에 유백색의 까칠까칠한 물질이 끼는 경우가 있습니다. 이는 물 성분(미네랄 성분)으로 유해하지는 않습니다. 미네랄워터나 알칼리 이온수를 사용하실 경우는 내용기를 자주 손질해 주십시오.

처음 사용 시 간혹 플라스틱 등의 냄새가 날 수 있으나 사용하다 보면 차츰 냄새가 사라집니다.

이 취급설명서에는 구입 시 설정되어 있는

**멜로디 알림** 으로 절차를 설명하고 있습니다. → P.31

물이 다 끓으면 멜로디가 울림

## 자동적으로 보온이 시작됨 (195°F보온)

가열 표시 램프가 꺼지고, 보온 램프가 켜지면서 액정에 ‘212’가 표시됩니다.

### 보온 설정 온도를 바꾸고 싶을 때

208°F 보온	→	P.28
175°F 보온	→	P.28
160°F 보온	→	P.29

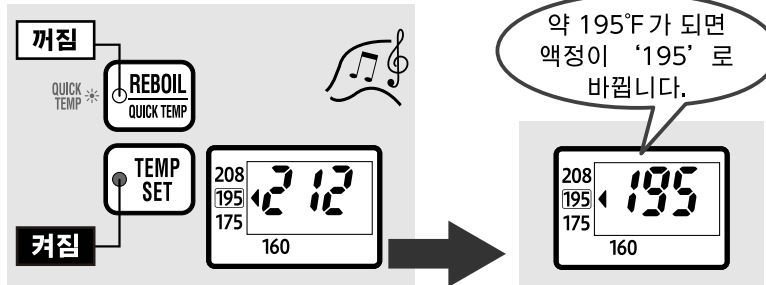

### 물이 다 끓기까지 걸리는 시간

CD-NAC40	약 35분*
CD-NAC50	약 42분*

(실온73°F, 수온73°F, 만수 시)

\*염소 제거 시간이 포함되어 있습니다.  
(물이 끓고 난 후 약 4분이 소요됩니다.)

### 가열 완료 후 물 온도가 약 195°F가 될 때까지의 시간

CD-NAC40	약 45분
CD-NAC50	약 45분

(실온73°F, 만수 시)

●실온·수위 등에 따라 시간이 달라질 수 있습니다.

### 주의사항

- 보온 중에 물이 줄어들면 급수하여 주십시오.  
(자동으로 가열을 시작합니다.)  
단, 급수량이 너무 적으면 가열이 시작되지 않을 수 있습니다. 그 때는 ‘가열/QUICK TEMP’ 버튼을 누르십시오. → P.27
- 화상의 우려가 있으므로 다음 사항을 준수해 주십시오.
  - 증기구에 행주를 덮어 놓지 마십시오.
  - 증기구를 만지거나 손이나 얼굴을 가까이 가져다 대지 마십시오.
  - 가열 표시 램프에 불이 들어와 있는 동안에는 뚜껑을 열지 마십시오.
  - 물이 끓고 있는 도중에는 물을 따르지 마십시오.

# 급수

**1** UNLOCK 버튼을 누른다.



잠금해제 램프에 불이 들어오고 물을 따를 수 있는 상태가 됩니다.

### 주의사항

- 내용기가 비어 있을 때 잠금장치를 해제하고 '자동급수' 버튼을 누르지 마십시오.

**2** DISPENSE 버튼을 눌러 물을 따른다.

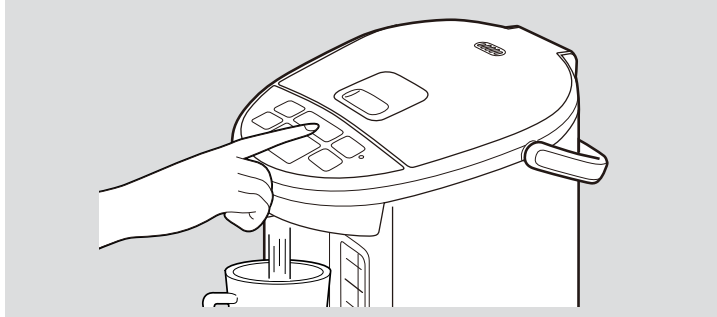

물을 따를 때 본체가 돌아가지 않도록 주의하십시오.

- 물을 끓인 직후나 잠시 동안 급수를 하지 않을 때에는 물이 미지근할 경우가 있습니다. 첫 번째 잔의 물은 버리십시오.
- 물이 끓고 있는 도중에는 물을 따르지 마십시오.
- 가열이 완료된 후에는 물이 잘 나오지 않을 수도 있습니다. 그런 경우에는 잠시 후에 다시 한번 물을 따르십시오.
- 물을 끓일 때 및 보온 중에는 본체가 뜨거우므로 주의하시기 바랍니다.

## 사용 후 남은 물 버리기 사용하지 않을 경우에는 물을 버리십시오.

**1** 플러그를 뽑고 윗뚜껑을 벗긴다.

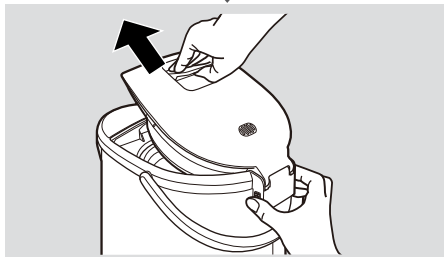
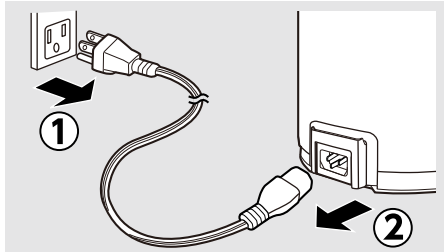

윗뚜껑을 분리할 때는

- 증기에 주의하십시오.(화상의 원인)

**2** 양손으로 본체를 잡고 내용기 안에 표시된 '물 버리는 위치'에 맞춰 물을 버린다.

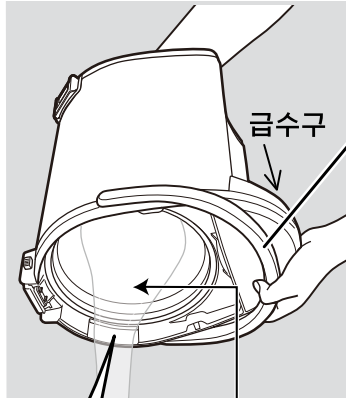

운반손잡이를 잘 고정한다.

### 남은 물을 버릴 때

- 뜨거운 물이나 증기에 데지 않도록 주의하십시오. (화상의 원인)
- 금수구에서 뜨거운 물이 떨어질 수 있으니 주의하십시오. (화상의 원인)

물 버리는 위치

EMPTY FROM HERE

# 급수



급수 후 10초가 지나면 잠금해제 램프가 꺼지고 '자동급수 잠금' 상태로 설정됩니다.

### 자동급수 잠금

실수로 '자동급수' 버튼을 눌러도 뜨거운 물이 나오지 않도록 해 주는 안전 기능입니다.

- 급수를 하지 않을 때도 약 10초 후에는 잠금으로 설정됩니다.

물을 따른 다음 제품을 기울이거나 흔들지 마십시오.  
(급수구에서 뜨거운 물이 떨어져 화상을 입을 위험이 있습니다.)

### 주의사항

- 젖은 손으로 전원플러그나 연결플러그를 잡지 마십시오.  
(합선·감전의 우려가 있습니다.)
- 윗뚜껑은 반드시 벗기고 물을 버려 주십시오.  
(윗뚜껑이 빠져 화상을 입을 수 있습니다.)
- 조작부나 뚜껑 착탈부, 운반손잡이, 플러그 삽입구에 물이 튀지 않도록 주의하십시오.  
(화상이나 고장의 원인이 됩니다.)
- 용기 필터가 제대로 끼워지지 않은 경우에는 물을 버릴 때 같이 빠질 수도 있으므로 주의하십시오.
- 1일 1회는 내용기에 남은 물을 버려 주십시오.  
(물때가 끼거나 냄새의 원인이 됩니다.)

## 재가열

보온 중인 물을 다시 끓일 때 사용합니다.

보온 중에



를 누른다.

가열 표시 램프가 켜지면서 물을 끓이기 시작

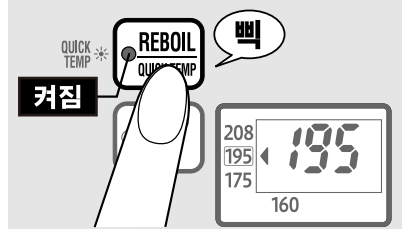

재가열이 끝날 때까지 걸리는 시간  
(실온 73°F/23°C, 만수 시)

208°F보온의 경우
약 4~6분
195°F보온의 경우
약 7~9분

재가열이 완료되면 멜로디가 울리고 보온으로 전환됩니다.

- '가열/QUICK TEMP' 버튼을 2회 누르면 QUICK TEMP 모드가 됩니다. → P.30
- 재가열 도중에는 물을 따르지 마십시오.
- 재가열이 완료된 후에는 물이 잘 나오지 않을 수도 있습니다. 그런 경우에는 잠시 후에 다시 한번 물을 따르십시오.

### 주의사항

- 재가열할 때는 최저수위 이상의 수위까지 물이 있음을 확인한 후 '가열/QUICK TEMP' 버튼을 누르십시오.

## 자동 차단 기능

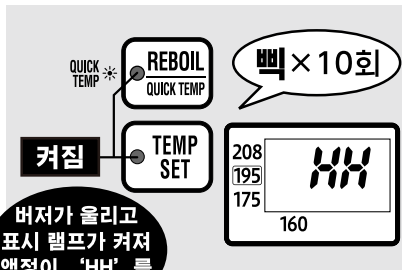

버저가 울리고 표시 램프가 켜져 액정이 'HH'를 표시한다

- 내용기에 물을 보충하지 않은 채 계속 가열하면 불소코팅이 변색되거나 벗겨지는 원인이 되므로 주의하시기 바랍니다.

다음과 같은 경우에는 과열로 인한 고장을 방지하기 위해 히터의 전원을 차단시키는 자동 차단 기능이 작동되고 표시등과 버저로 알려줍니다.

- 물을 넣지 않고 플러그를 꽂는 경우
- 최저수위 표시 이하의 수위로 물을 끓이는 경우
- 뜨거운 물을 다 사용한 상태로 방치하거나 물을 따르기 위해 윗뚜껑을 열어놓은 채로 방치하는 경우
- 플러그를 꽂은 후 바로 뜨거운 물을 넣는 경우

### 해결방법

플러그를 뽑고 내용기가 충분히 식은 다음, 냉수를 넣고 다시 플러그를 꽂아 주십시오.

# 보온 설정

TEMP SET 버튼을 누르고 설정을 전환합니다.

키를 한 번씩 누를 때마다 액정의 '◀' 마크가 이동하므로 용도에 맞게 설정하십시오.



●한 번 설정한 온도는 플러그를 뽑아도 저장됩니다.

커피나 홍차 · 컵라면은

## 208°F 보온

208°F 는 커피나 홍차, 컵라면에 적합한 온도입니다.

### '208' 을 선택

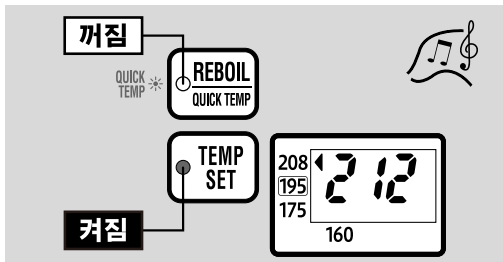

가열이 끝나면 멜로디가 울리고 가열 표시 램프가 꺼지고, 보온 표시 램프가 켜집니다.

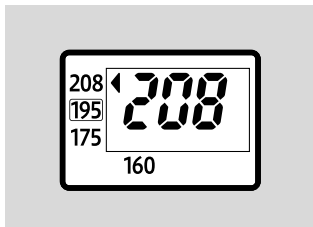

물 온도가 약 208°F가 되면 온도 표시가 바뀝니다.

●가열이 계속되는 것을 방지하기 위해, 기압 등의 조건에 따라서는 205-207°F에서 보온이 되는 경우가 있습니다.

일본차는

## 175°F 보온

175°F 는 일본차(엽차)에 적합한 온도입니다.

### '175' 를 선택

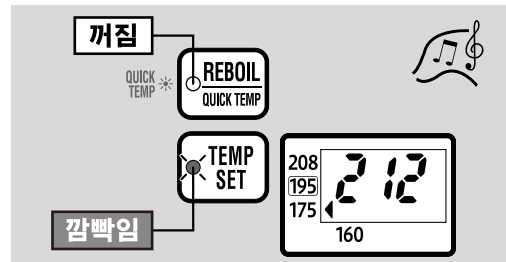

가열이 끝나면 멜로디가 울리고 가열 표시 램프가 꺼지고, 보온 표시 램프가 깜빡입니다.

(보온 중에 설정한 경우, 175°F보온설정 2초 후) 깜빡임으로 바뀝니다.



물 온도가 약 175°F가 되면 온도표시가 바뀌고 보온 표시 램프가 깜빡임에서 켜짐으로 바뀝니다.

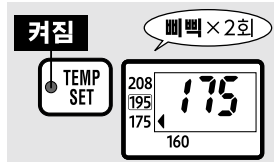

(QUICK TEMP 모드로 가열한 경우 보온 표시) 램프는 깜빡이지 않고 켜집니다. → P.30

물을 다 끓인 후 물의 온도가 175°F가 될 때까지 걸리는 시간

CD-NAC40	약 2시간 20분
CD-NAC50	약 2시간 20분

(실온 73°F, 만수 시)

●실온 · 수위 등에 따라 시간이 달라질 수 있습니다.

# 보온 설정

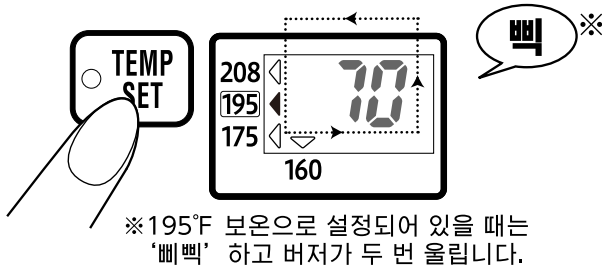

- 설정 전환은 보온 중에도 할 수 있습니다. (물의 온도에 따라 자동으로 재가열을 시작하는 경우도 있습니다.)
- QUICK TEMP 모드로 선택된 경우에는 208 보온을 선택할 수 없습니다.

## 아기 분유를 탈 때

### 160°F 보온

160°F 는 아기 분유를 타는데 적합한 온도입니다.

#### '160' 을 선택

가열이 끝나면 멜로디가 울리고 가열 표시 램프가 꺼지고 보온 표시 램프가 깜빡입니다.

(보온 중에 설정한 경우, 160°F 보온설정 2초 후 깜빡임으로 바뀝니다.)

- 물의 온도를 빨리 낮추고 싶은 경우는 물의 양을 줄이십시오.

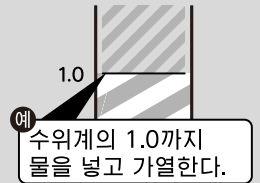

물 온도가 약 160°F 가 되면 온도표시가 바뀌고 보온 표시 램프가 깜빡임에서 켜짐으로 바뀝니다.

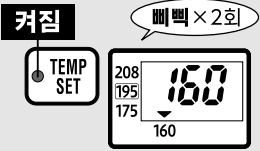

물을 다 끓인 후 물의 온도가 160°F가 될 때까지 걸리는 시간

	1.0L인 경우	만수인 경우
CD-NAC40	약 1시간 20분	약 4시간
CD-NAC50	약 1시간 20분	약 4시간

(실온73°F)

- 실온 · 수위 등에 따라 시간이 달라질 수 있습니다.

#### ■ 아기 분유를 탈 때는...

160°F의 물은 아기 분유를 타는데 적합한 온도입니다. 아기 분유를 녹인 후 **적절한 온도(채운보다 약간 높은 온도)까지 식혀 주십시오. 식히지 않고 수유하면 화상을 입을 수 있습니다.**

- 보온 표시 램프가 깜빡임에서 켜짐으로 전환되어 있음을 확인하여 주십시오.
- QUICK TEMP 모드를 사용하지 마십시오. → P.30

#### ■ 온도환산표

화씨(°F)	섭씨(°C)
212	100
208	98
207	97
205	96
195	90
175	80
160	70
73	23

# QUICK TEMP 모드

이 모드는 물을 끓이지 않고 선택한 보온 온도까지 가열하는 기능입니다. 일반 가열 모드에 비해 짧은 시간으로 선택한 보온 온도가 됩니다. 그 외 증기 발생을 억제하고 소비전력을 절약할 수 있다는 장점이 있습니다. 염소를 제거할 필요가 없는 생수나 정수를 사용할 때 이용하십시오.

가열 중에 **REBOIL QUICK TEMP** 버튼을 눌러 QUICK TEMP 모드를 선택합니다.

208보온 설정 시에는 QUICK TEMP 모드를 선택할 수 없습니다.

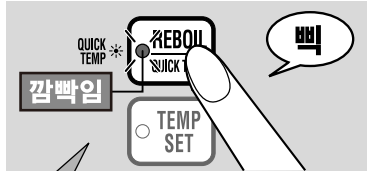

'가열/QUICK TEMP' 버튼을 누를 때마다 모드가 전환됩니다.



'가열/QUICK TEMP' 버튼을 3초 이상 누르면 구연산 세척이 됩니다. → P.33

선택한 온도가 되면 자동으로 보온을 시작합니다.

멜로디가 울리고 가열 표시 램프가 꺼지고 보온 표시 램프가 켜집니다.

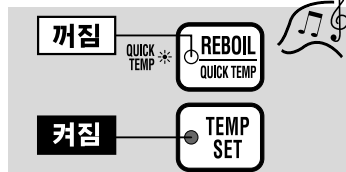

160보온 설정 시간

- 일단 175°F (80°C)까지 가열한 후 160°F (70°C)로 보온합니다. 가열 개시 후 물의 온도가 약 160°F가 될 때까지의 시간은 약 30분입니다. (실온 73°F/23°C, 만수 시)
- 보온 표시 램프가 깜빡인 후 보온으로 바뀝니다.

- QUICK TEMP 모드 중에는 208보온·보온병 보온을 선택할 수 없습니다.
- 수도물을 사용한 경우 소독용 염소(칼크)의 냄새가 남을 수 있습니다. 걱정될 때는 일반 가열 모드로 설정하여 주십시오.
- 실온·수위 등에 따라 가열 완료 후의 실제 수온이 온도 표시와 다를 수 있습니다.
- 실온·수위·기압에 따라 증기가 나올 수 있습니다.
- 한 번 플러그가 빠지면 QUICK TEMP 모드가 해제될 수 있으므로 다시 설정하십시오.
- 물을 추가하면 일반 가열이 시작됩니다. QUICK TEMP 모드를 다시 설정하십시오.

## 주의사항

- 물이 끓지 않으므로 아기 분유를 탈 때는 설정하지 마십시오.
- QUICK TEMP 모드는 물을 끓이지 않는 기능이지만 증기구는 온도가 올라가기 때문에 손을 대지 마십시오.

# 절전 타이머 기능

설정 시간 후에 물 끓이기가 완료됩니다.

(절전 타이머 상태에서는 가열을 시작할 때까지 히터가 작동되지 않아 소비전력을 절약할 수 있습니다.)

**TIMER** 를 눌러 원하는 시간(6H~10H)을 설정하십시오.

'타이머' 버튼을 누를 때마다 시간이 달라집니다.

6H → 7H → 8H → 9H → 10H

취소(온도 표시)

- 약 2초간 버튼을 조작하지 않으면 표시된 시간으로 설정됩니다.

## 주의사항

- 타이머를 취소할 때는 온도가 표시될 때까지 '타이머' 버튼을 여러 번 누르거나 '가열/QUICK TEMP' 버튼을 1회 누르십시오.
- QUICK TEMP 모드와 절전 타이머를 동시에 설정할 때는 QUICK TEMP 모드를 선택한 후에 절전 타이머를 설정해 주십시오.
- 한 번 플러그가 빠지면 절전 타이머 기능이 해제될 수 있으므로 다시 설정하십시오.

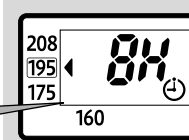

※ 6H로 설정한 때는 두 번 '삐' 소리가 납니다.

멜로디가 울리면서 절전 타이머가 작동

설정시간 후 가열 완료

멜로디가 울리고 가열 표시 램프가 꺼지고 보온으로 전환됩니다. → P.25, 28, 29

실내온도, 물의 온도, 물의 양에 따라 설정 시간 전에 가열이 완료될 수도 있습니다.

# 느린 커피드립 급수

소량(일반 급수의 약 60%)씩 급수할 수 있으므로 물이 적게 튀어 커피드립에 적합합니다.

**1** **UNLOCK** 을 2회 누른다.

잠금해제 램프와 느린 급수 램프가 켜지면서 느린 커피드립 급수로 바뀝니다.



- 느린 커피드립 급수 모드에서 '잠금해제' 버튼을 누르면 일반 급수 모드로 돌아갑니다.
- 잠금해제 램프와 느린 급수 램프가 꺼지면 '자동급수 잠금' 상태로 바뀝니다.
- 물의 양이 적을 때는 '자동급수' 버튼을 누르고 나서 물이 나올 때까지 시간이 걸리거나 물이 잘 나오지 않을 수 있습니다.
- 가열이 완료된 후에는 물이 잘 나오지 않을 수도 있습니다. 그런 경우에는 잠시 후에 다시 한번 물을 따르십시오.

**2** **DISPENSE** 버튼을 눌러 물을 따른다.

잠금해제 램프와 느린 급수 램프가 켜져 있는 동안(약 60초) 커피드립 급수를 할 수 있습니다.

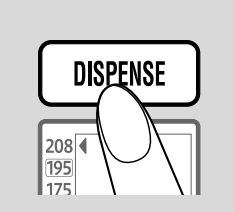

**주의사항**

- 화상을 입지 않도록 각별히 주의하시기 바랍니다.
- 간이형 레귤러 커피는 드리퍼가 쓰러지지 않도록 단단히 컵에 고정하여 사용하십시오.
- 물을 끓인 직후나 잠시 동안 급수를 하지 않을 때에는 물이 미지근할 경우가 있습니다. 첫 번째 잔의 물은 버리십시오.
- 컵 등 용기가 차가우면 물이 빨리 식는 경우가 있습니다. 미리 용기를 따뜻하게 한 후 사용하십시오.

# 알림음 변경 방법

- **알림음:** 멜로디 또는 버저로 물 가열이 완료되었거나 타이머가 설정되었음을 알립니다.

**알림음 시기와 종류**

알림음 시기	알림음의 종류	멜로디 알림 (초기)	버저 알림	무음 알림
가열 완료 시		'미뉴에트'	삑- × 5회	울리지 않음
절전 타이머 설정 시		'뷰티풀 드리머'	울리지 않음	울리지 않음

**변경 방법**

**1** 가열 중 혹은 보온 중에 **UNLOCK** 을 3초 이상 누르십시오.

'잠금해제' 버튼을 3초 이상 누를 때마다 ①→②→③으로 전환됩니다.

① 멜로디 알림

뷰티풀 드리머가 울리면 설정 완료

→

② 버저 알림

'삑-' 이 3회 울리면 설정 완료

→

③ 무음 알림

'삑-' 이 1회 울리면 설정 완료

**2** 바꾸고 싶은 음이 울리면 설정이 완료된 것입니다.

- 한 번 설정한 알림음은 전원플러그를 뽑아도 저장됩니다.

# 손질 및 관리 방법

반드시 전원플러그를 빼고 남은 물을 버린 후 본체가 식었을 때 손질하십시오.

**주의사항** ●바닥이 젖은 상태에서 제품을 거꾸로 세워 건조시키지 마십시오. (내부에 물이 들어가 고장이 나거나 녹이 스는 원인이 됩니다.)

- 다음과 같은 것은 사용하지 마십시오.
  - 시너·표백제 등(변색·깨짐·열화·부식의 원인이 됩니다.)
  - 연마분·나일론 수세미·금속제 물건·벨라민 스폰지·스폰지의 나일론 표면·연마제가 포함된 세제 등(표면에 흠이 가는 원인이 됩니다.)
  - 세제(뜨거운 물이 넘쳐 흘러 화상을 입거나 냄새가 남는 원인이 됩니다.)
- 용기 필터 이외의 부분을 브러시로 세척하지 마십시오. (표면에 흠이 가는 원인이 됩니다.)
- 화학결레를 사용할 경우는 세게 닦거나 장시간 접촉시키지 마십시오. (표면에 흠이 가거나 화학변화를 일으키는 원인이 됩니다.)
- 식기세척건조기나 식기건조기를 사용하지 마십시오. (수지 변형의 원인이 됩니다.)
- 장기간 사용하지 않을 때는 충분히 건조시켜 냄새가 부착되지 않도록 하고 비닐봉지 등에 넣어 보관하십시오.
- 본체·윗뚜껑·전원코드는 절대로 통째로 세척하지 마십시오.

**속뚜껑** 물에 젖은 부드러운 스펀지로 닦아 내십시오.

**내용기** 정기적으로 구연산 세척을 하십시오. → P.33

다음과 같은 경우에 구연산 세척을 하시면 좋습니다.

- 붉은 녹과 같은 반점(녹)이 있다.
- 유백색·검은색 등의 변색·막상의 물질 등이 떠다닌다.
- 물을 끓일 때 소음이 심하게 난다.
- 물에서 냄새가 난다.

(수질이나 가열 횟수에 따라 오염 상태나 정도가 달라집니다.)

**용기 필터** 내용기에서 분리하여 브러시로 씻습니다.

필터를 당기면 분리됩니다. 부착할 때는 끝까지 밀어 꽂으십시오.  
 더러움이 잘 지워지지 않을 때는 용기 필터를 교환하십시오. → P. 33

- 용기 필터는 반드시 부착하여 사용해 주십시오. (이물질이 배수구나 전동펌프 안으로 들어가 물이 나오지 않는 원인이 됩니다.)

**전원코드** 마른 천으로 먼지를 닦아 냅니다.

**본체 및 윗뚜껑** 물기를 꼭 짜낸 행주로 얼룩을 닦아 냅니다

●조작부·수위계에 물이 닿게 하거나 본체를 통째로 세척하지 마십시오. (내부에 물이 들어가 고장이 나거나 녹이 스는 원인이 됩니다.)

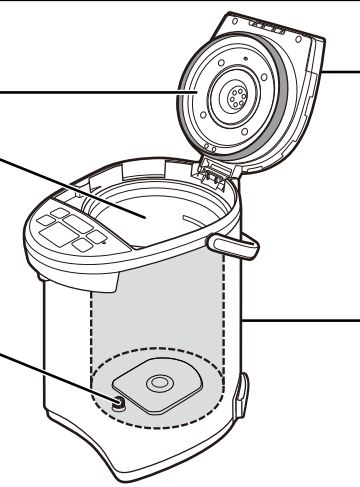

## 속뚜껑 패킹 교환

속뚜껑 패킹은 소모품입니다. 1년 정도 사용 후 교체할 것을 추천합니다.

새 속뚜껑 패킹은 물에 적신 부드러운 스펀지로 닦은 후 부착해 주십시오.

**분리 방법** 속뚜껑 패킹이 굳어지거나, 변형되거나 하얗게 변색되는 등 소모되었을 경우... 새 속뚜껑 패킹(유료)으로 교체하십시오.

- ① 4개의 나사를 풀고 속뚜껑을 분리한다
    - 나사를 잃어버리지 않도록 주의하십시오.
  - ② 속뚜껑에 부착되어 있는 패킹을 빼낸다
- 속뚜껑을 분리한 후 윗뚜껑의 수지 부품에 이상이 없는지 확인하십시오.  
 → 변색되거나 까칠까칠해진 경우에는 교환(유상수리)해 주십시오.

### 장착하기

- ① 속뚜껑 외주에 속뚜껑 패킹을 그림과 같이 빈틈없이 꼭 끼워 넣는다
- ② 윗뚜껑의 핀과 속뚜껑의 구멍 위치를 맞추고 4개의 나사를 확실하게 조인다

속뚜껑 패킹이 굳거나 변형되거나 하얗게 변색되는 등 소모되면 기울이거나 잘못하여 넘어뜨렸을 경우에 윗뚜껑과 본체 사이의 틈으로 뜨거운 물이 흘러 나와 화상을 입을 우려가 있습니다. 또, 증기가 새어나와 화상·고장의 원인이 됩니다. 속뚜껑 패킹을 교체한 뒤에도 증기가 새거나 뜨거운 물이 뿜어져 나오면 그 외의 부품에 문제가 있을 수 있으니 조치루시 고객센터서비스센터로 즉시 문의해 주시기 바랍니다.

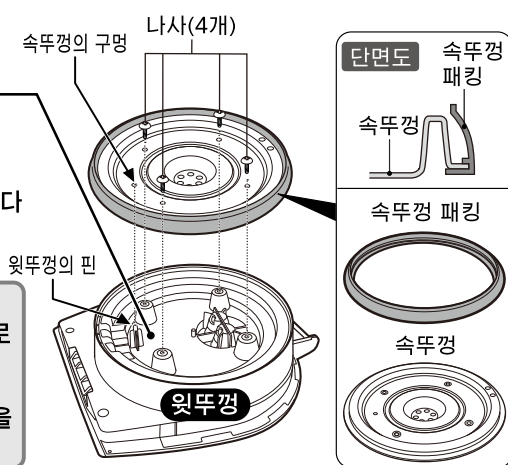



1~3개월에 한번은

# 구연산 세척하기

구연산 세척 중  
물은 마시지  
마십시오.

**주의사항** 거품이 일거나 물이 끓어 넘치는 것을 방지할 수 있도록 당사의 포트 내용기 세척용 구연산 (CD-K03E-JU) 을 사용하시기 바랍니다. (별매품) → 아래 참조

**준비:** 내용기에 용기 필터가 끼워져 있는지 확인합니다.

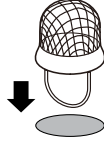

### 주의사항

- 용기 필터가 더러워진 경우는 내용기에서 분리하여 브러시로 씻고 다시 부착해 주십시오.

**1** 미지근한 물에 구연산 (CD-K03E-JU) 1포를 넣어 녹인 후 내용기에 물과 함께 최대만수 표시(  $\frac{\Delta}{MAX}$  ) 지점까지 넣으십시오.

### 주의사항

- 물은 최대만수 표시 이상 넣지 마십시오. (물이 끓어 넘쳐 흐를 우려가 있습니다.)

**2** 윗뚜껑을 닫고 전원플러그를 꽂아 **REBOIL QUICK TEMP** 버튼을 3초 이상 누르십시오.

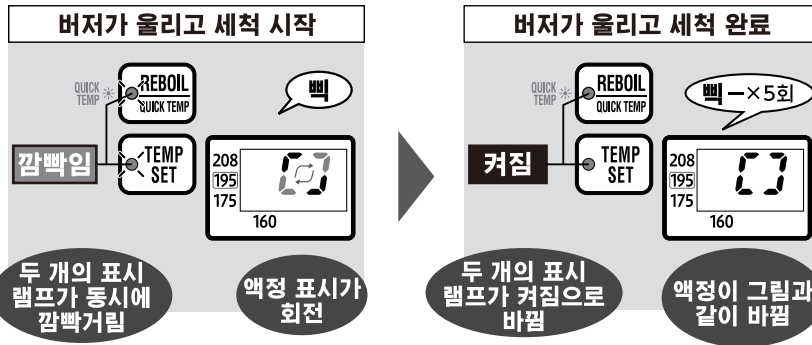

세척시간:  
**약 1시간 30분** ※  
※세척 시간은 물의 양, 물의 온도, 실내 온도에 따라 달라질 수 있습니다.

**3** 전원플러그를 빼고 윗뚜껑을 분리한 후, 물 버리는 위치에 맞춰 물을 버립니다. (뚜껑 착탈부에 물이 튀지 않도록 주의하십시오.)

**4** 물을 넣고 가열한 후 한 컵 정도의 물을 따른 후 나머지 용기에 든 물은 버린다. (이렇게 함으로써 내용기 및 급수구를 깨끗이 행굴 수 있습니다.)

도중에 구연산 세척을 취소하려면 전원 플러그를 5초 이상 빼 두십시오.

**주의사항** ●더러움이 잘 지워지지 않을 경우에는 구연산 세척을 반복해 주십시오.

**남은 물을 버릴 때**

- 뜨거운 물이나 증기에 데지 않도록 주의하십시오. (화상의 원인)
- 급수구에서 뜨거운 물이 떨어질 수 있으니 주의하십시오. (화상의 원인)
- 미네랄 워터(생수)나 알칼리 이온수를 사용할 경우에는 내용기나 용기 필터에 물의 성분(미네랄 성분) 등이 부착되기 쉽습니다. 또 내용기나 용기 필터에 부착된 이물질은 그대로 방치하면 가열 중 소음이 심해지거나 물이 잘 나오지 않게 됩니다. 미네랄 워터나 알칼리 이온수를 사용할 경우는 자주 세척, 관리해 주십시오.

## 부품 및 소모품, 별도 판매품 안내

- 부품이 손상된 경우 새 부품으로 교체(유료)해 주십시오.
  - 구입하실 때는 제품명 및 부품명을 확인하신 후 [zojirushi.com](http://zojirushi.com), 조지루시 고객센터서비스센터 또는 구입한 판매점으로 연락해 주십시오.
- Zojirushi Customer Service**  
1-800-733-6270    [www.zojirushi.com](http://www.zojirushi.com)

부품명	부품번호
속뚜껑 패킹	BF426007M-00
용기 필터	627402-00
포트 내용기 세척용 구연산 (1oz./30g×4포입)	CD-K03E-JU

# 제품 Q&A

물 이외의 것을 넣어도 되나요? ▶	물 이외의 것을 넣지 마십시오. 내용물이 흘러 넘쳐 화상을 입을 수 있습니다. 또한 본체 고장의 원인이 됩니다.	▶ P.20
물은 매일 갈지 않아도 되나요? ▶	1일 1회는 내용기에 남은 물을 버려 주십시오. 남은 물을 버리지 않으면 내용기에 물때가 끼어 물을 끓일 때 소음이 심하게 나거나 물에서 냄새가 나는 원인이 됩니다.	▶ P.26
미네랄워터(생수)나 알칼리 이온수를 사용해도 좋습니까? ▶	사용할 수 있습니다. 다만 수면에 작은 부유물이 생기거나 내용기에 유백색의 까칠까칠한 물질이 끼는 경우가 있습니다. 이는 물 성분(미네랄 성분)으로 유해하지는 않습니다. 자주 손질해 주십시오.	▶ P.25 ▶ P.33
구연산 세척 중에 그 물을 마셔버렸습니다!! ▶	구연산 세척제에 기재된 내용에 따라 주십시오.	
전기 포트의 전원을 켜놓은 채 외출해도 괜찮나요? ▶	만일 물이 없어지더라도 자동 차단 기능에 의해 히터의 전원이 차단되므로 안심하십시오. 다만 물을 보충하지 않은 채 계속 가열하면 내용기의 불소코팅이 변색되거나 벗겨지는 원인이 되므로 주의하시기 바랍니다.	▶ P.27

## 고장 및 진단

수리를 의뢰하시기 전에 먼저 확인하시기 바랍니다.

증상	원인	대처방법
물이 끓지 않는다	전원플러그가 빠져 있지 않습니까? ▶	전원플러그를 꽂으십시오.
물이 끓지 않는다	QUICK TEMP 모드를 선택하지 않았습니까? (QUICK TEMP 모드에서는 물이 끓지 않습니다.) ▶	'가열/QUICK TEMP' 버튼을 눌러 일반 가열을 선택하십시오. → P.30
물에서 냄새가 난다	내용기에 물때나 기타 이물질이 누적되었다. ▶ 구연산 세척을 정기적으로 하지 않았다. ▶	구연산 세척을 하십시오. → P.33
<ul style="list-style-type: none"> <li>● 처음 사용 시 간혹 플라스틱 등의 냄새가 날 수 있으나 사용하다 보면 차츰 냄새가 사라집니다.</li> <li>● 수도물에 함유된 소독용 염소(칼크 냄새)가 남아 있을 수 있습니다.</li> </ul>	장기간 사용하지 않았다. ▶	물을 끓여서 '잠금해제' 버튼을 누르고 '자동급수' 버튼을 눌러 34oz.(1L) 정도 물을 따라낸 후, 나머지 용기에 든 물을 버리고 사용하십시오. → P.25
급수구나 증기구에서 물이 흘러나온다	물을 최대만수 표시 이상 넣은 건 아닙니까? ▶	물의 양을 최대만수 표시 이하로 줄여 주십시오.
QUICK TEMP 모드로 가열하는 중에 증기가 나온다	● QUICK TEMP 모드는 가열시키지 않는 기능이지만, 실온·수위·기압에 따라 증기가 나올 수도 있습니다.	
QUICK TEMP 모드를 선택할 수 없다	208보온이 되어 있지 않습니까? ▶	195보온·175보온·160보온으로 설정하고 나서 QUICK TEMP 모드로 하십시오. → P.30
QUICK TEMP 모드에서 208보온을 설정할 수 없다	QUICK TEMP 모드로 208보온을 설정할 수 없습니다. ▶	QUICK TEMP 모드는 208보온이외의 설정으로 사용하십시오. → P.30
조작음(키 접수음)이 울리지 않는다	무음으로 설정되어 있지 않습니까? ▶	알림을 설정을 변경하십시오. → P.31
물이 잘 나오지 않거나 아예 나오지 않는다	가열 완료 후 한동안은 물이 잘 나오지 않을 수도 있습니다. ▶	가열 시에는 내용기 바닥에서 거품이 발생합니다. 잠시 후에 다시 한번 물을 따르십시오.
	내용기나 용기 필터에 물때 등이 끼어 있지 않습니까? ▶	내용기, 용기 필터를 청소해 주십시오. → P.32
	자동급수 잠금으로 설정되어 있지 않습니까? ▶	'잠금해제' 버튼을 누른 후 '자동급수' 버튼을 눌러 주십시오. → P.26

증상	원인	대처방법
물이 잘 나오지 않거나 아예 나오지 않는다	전원플러그가 빠져 있지 않습니까? 배수구나 전동펌프 안에 물의 성분(미네랄 성분)이 부착되어 물이 잘 나오지 않는 경우가 있습니다.	전원플러그를 꽂으십시오. 구연산 세척을 하십시오. → P.33
물 속에 얇은 막이 떠다닌다 (불소코팅이 벗겨진 건 아닌가요?)	물 성분(미네랄 성분)으로 내용기 부식이나 불소코팅이 벗겨진 것은 아닙니다.	<div style="border: 1px solid black; padding: 5px; text-align: center;"> <b>물때</b>            제품을 사용하시다 보면 물 속에 포함되어 있는 미네랄 성분이 점차 내용기나 용기 필터에 부착되는 것을 가리킵니다.         </div>
내용기에 유백색의 까칠까칠한 물질이 붙어 있다 물을 끓일 때 소음이 심하게 난다	물 성분(미네랄)으로 내용기에 물때 등 오염물질을 그대로 두면 소음이 심해집니다.	
내용기에 붉은 녹 모양의 반점이 보인다	물 속의 철분 성분에 의한 것으로, 내용기 부식은 아닙니다.	
물 속에 하얀 물질이 떠다닌다	속뚜껑을 분리하여 윗뚜껑의 수지 부품에 이상이 없는지 확인하십시오. → P.32	변색되거나 까칠까칠해진 경우에는 교환(유상수리)해 주십시오.
물이 미지근하다	가열 완료 후나 한동안 급수를 하지 않았을 때는 수위관에 물이 남아있기 때문에 물이 미지근한 경우도 있습니다.	이런 때는 첫 번째 잔의 물을 버리고 사용하십시오.
	절전 타이머가 설정되어 있지 않습니까?	'가열/QUICK TEMP' 버튼을 눌러 주십시오. → P.30
본체가 뜨겁다	● 물의 온도나 실내온도가 높은 경우에 본체의 바깥쪽 온도가 약 140°F (60°C) 까지 올라갈 때가 있지만 고장은 아닙니다.	
전원코드가 뜨거워진다	● 가열 도중 전원코드가 뜨거워질 수 있지만 고장은 아닙니다.	
윗뚜껑을 여닫을 때 '딸깍딸깍' 하는 소리가 난다	● 만일 넘어졌을 때 물의 유출을 방지하는 추가 움직이는 소리입니다. 이상이 아닙니다.	
표시부나 수위계에 김이 서린다	● 수도꼭지에 대고 직접 물을 받거나 물이 흥건한 싱크대에 제품을 올려놓으면 본체에 물이 들어가 액정 표시부에 뿌연게 김이 서릴 수 있습니다. 합선·감전의 원인이 되므로 전원플러그를 뽑고 조치루시 고객센터서비스센터로 상담하십시오.	

다음의 표시가 나타났을 때

표시 램프와 액정이 그림처럼 표시된다

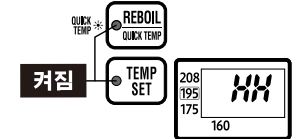

물의 양이 부족하지 않습니까?  
플러그 연결 직후에 뜨거운 물을 넣지 않았습니까?  
자동 차단 기능이 작동하고 있습니다.

전원플러그를 뽑고 내용기가 충분히 식은 후 물을 넣고 다시 플러그를 꽂으십시오. → P.27

두 개의 표시 램프가 동시에 깜빡이면서 액정표시가 회전한다

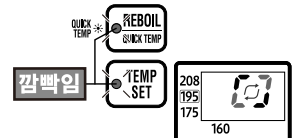

'가열/QUICK TEMP' 버튼을 3초 이상 누르지 않았습니까?  
구연산 세척 중입니다.

구연산 세척을 취소하는 경우 일단 플러그를 뽑고 5초 이상 지난 후 다시 플러그를 꽂으십시오. → P.33

액정에 E2 · E3 · E4 가 표시된다

고장 표시입니다.

제품 구입처 또는 조치루시 고객센터서비스센터에 문의하여 주십시오.

유리컵의 마모	속뚜껑 패킹	수지 부품
	● 속뚜껑 패킹은 소모품이므로 1년 정도 사용 후 교체할 것을 추천합니다. 윗뚜껑과 본체 사이의 빈틈에서 증기가 새거나, 속뚜껑 패킹이 굳어지거나 변형되거나 하얗게 변색되는 등 소모되었을 경우는 교환하십시오. → P.32	● 윗뚜껑의 수지 부품은 사용빈도에 따라 손상되는 경우가 있습니다. 속뚜껑 패킹을 교환할 때 수지 부품을 확인하여, 변색되거나 까칠까칠해진 경우에는 교환(유상수리)해 주십시오. (수지 부품은 식품 위생상 안전한 재료를 사용하고 있습니다.)

내용기 안의 불소코팅은 사용빈도에 따라 손상되는 경우가 있습니다. 제품을 구입한 판매점 또는 조치루시 고객센터서비스센터에 문의해 주십시오. (1-800-733-6270)

# 제품규격

모 델 명		CD-NAC40	CD-NAC50
용 량		135oz. (4.0L)	169oz. (5.0L)
전 원		교류 120V 60Hz	
소 비 전 력		800W	
평균보온시 소비전력	208°F (98°C)	약 36W	약 39W
	195°F (90°C)	약 31W	약 34W
	175°F (80°C)	약 25W	약 27W
	160°F (70°C)	약 22W	약 24W
전원코드 길이		2' 11" (0.9m)	
제 품 크 기	(약inch)	폭 9-1/8×길이 12-1/2×높이 11-7/8	폭 9-1/8×길이 12-1/2×높이 13-1/2
	(약cm)	폭 23×길이 31.5×높이 30	폭 23×길이 31.5×높이 34
제품중량 (코드 포함)		약 7lbs. (3.2kg)	약 8lbs. (3.4kg)

- 평균보온 시 소비전력은 1시간 기준 실온73°F (23°C) 에서 만수 보온을 할 경우를 말합니다.
- 높이는 손잡이를 내렸을 때의 수치를 가리킵니다.
- 특정지역(고산지역이나 한랭지)에서는 정격 성능이 확보되지 않을 수도 있습니다. 이러한 장소에서는 가급적 사용하지 마십시오.
- 이 제품은 전원의 전압이나 주파수가 다른 나라와 지역에서는 사용할 수 없습니다.



# Lưu ý về mặt an toàn Vui lòng tuân thủ nghiêm chỉnh

Hướng dẫn những điều phải tuân thủ nghiêm chỉnh để phòng tránh trước các nguy hiểm cũng như các tổn thất về tài sản cho người sử dụng và người khác.

■ Dưới đây là các mục hướng dẫn về mức độ nguy hiểm hoặc tổn thất sẽ xảy ra khi dùng sai cách.

<b>Cảnh báo</b> Nội dung có nguy cơ dẫn đến tử vong hoặc thương tích nặng.	<b>Lưu ý</b> Nội dung có nguy cơ dẫn đến thương tích nhẹ hoặc tổn thất về nhà cửa, tài sản, v.v...
---	---

■ Dưới đây là các mục hướng dẫn về nội dung cần tuân thủ.

Nội dung “Nghiêm cấm” không được phép làm.	Nội dung “Chỉ thị” buộc phải thực hiện.
--	---

## Cảnh báo

<p> <b>Không được cài biến sản phẩm. Ngoài ra, chỉ có kỹ thuật viên chuyên sửa chữa mới được tháo lắp và sửa chữa sản phẩm</b>                  Một trong các nguyên nhân gây ra hỏa hoạn, giật điện, thương tích. Khi cần sửa chữa vui lòng liên hệ với trung tâm dịch vụ khách hàng Zojirushi.</p> <p> <b>Không để dính nước hay làm đổ nước lên sản phẩm</b>  <b>Không để ở những nơi ẩm ướt nước như bồn rửa chén, v.v...</b>                  Có nguy cơ gây đoản mạch, giật điện.</p> <p><b>Không để dính hay làm đổ chất lỏng lên ổ cắm hoặc dây điện</b>                  Có nguy cơ gây đoản mạch, giật điện.</p> <p> <b>Không rút đầu cắm ra khi tay đang ướt</b>                  Có thể gây giật điện, thương tích.</p> <p> <b>Không chạm, để tay và mặt vào gần lỗ thoát hơi</b>                  Có thể gây phỏng. Đặc biệt chú ý không để trẻ nhỏ chạm vào.</p> <p> <b>Không dùng khăn phủ lên lỗ thoát hơi</b>                  Nước nóng trào ra, có thể gây phỏng. Có thể gây biến dạng, đổi màu và hư hỏng nắp ngoài.</p> <p><b>Không để cho trẻ em sử dụng, để ở ngoài tầm tay của trẻ nhỏ</b>                  Có thể gây phỏng, giật điện và thương tích.</p>	<p> <b>Không được liếm đầu cắm thiết bị</b>                  Có thể gây giật điện, thương tích. Đặc biệt chú ý không để trẻ nhỏ chạm vào.</p> <p><b>Không đổ nước vượt quá vạch báo đầy</b>                  Nước nóng trào ra, có thể gây phỏng.</p> <div style="text-align: center;"> <p>Vạch báo đầy</p> </div> <p><b>Không đổ bỏ phần nước sôi sót lại khi vẫn đang nắp ngoài</b>                  Có thể gây phỏng do nước sôi rơi trúng khi tháo nắp ngoài.</p> <p><b>Không ôm, nghiêng, lắc thân bình, không xách nắp ngoài để di chuyển hoặc rót nước sôi</b>                  Ngay cả khi đã tự động khóa chế độ lấy nước sôi, nước sôi vẫn có thể chảy ra từ vòi hoặc lỗ thoát hơi và có thể gây phỏng khi nghiêng, hoặc hạ thấp thân bình.</p> <p><b>Không làm rơi đồ ẩm đun</b>                  Ngay cả khi đã tự động khóa chế độ lấy nước sôi, nước sôi vẫn có thể chảy ra từ vòi hoặc lỗ thoát hơi và có thể gây phỏng khi nghiêng, hoặc hạ thấp thân bình.</p> <p><b>Không làm hở dây điện</b>                  Nếu uốn, kéo căng, vặn xoắn, bó chặt, để gần những bộ phận có nhiệt độ cao, đặt vật nặng lên trên, kẹp, gia công dây điện thì có thể làm hư dây điện và dẫn đến hỏa hoạn, giật điện.</p>	<p> <b>Không bỏ đá vào để giữ lạnh</b>                  Một trong những nguyên nhân gây giật điện, hư hỏng do phát sinh ngưng tụ.</p> <p><b>Không sử dụng sản phẩm trong trường hợp dây điện hoặc đầu cắm thiết bị bị hở hoặc ổ cắm điện bị lỏng</b>                  Một trong những nguyên nhân gây giật điện, đoản mạch, phát hỏa.</p> <div style="text-align: center;"> <p>Đầu cắm      Ổ cắm điện Dây điện</p> </div> <p><b>Chỉ sử dụng dòng điện 120 V</b>                  Một trong những nguyên nhân gây hỏa hoạn, giật điện.</p> <p><b>Không đổ vào và đun nóng gì khác ngoài nước</b>                  Có thể gây phỏng do xuất hiện sủi bọt, dung dịch trào ra ngoài. Một trong những nguyên nhân gây tắc nghẽn bên trong ống nước và bơm điện, gây cháy và ăn mòn bình chứa trong, bong tróc lớp vỏ Flo.</p> <ul style="list-style-type: none"> <li>• Sữa, rượu, nước canh, than Binchotan (than chuông), túi trà, lá trà</li> <li>• Nấu các loại thức ăn liên</li> <li>• Nấu theo kiểu hầm nóng thức ăn hoặc bỏ nguyên liệu vào túi nhựa để chế biến</li> </ul> <p><b>Không để mảnh kim loại như đinh, bụi bẩn dính vào đầu cắm thiết bị</b>                  Một trong những nguyên nhân gây giật điện, đoản mạch, phát hỏa.</p> <p><b>Không đóng sập nắp ngoài</b>                  Nước nóng trào ra, có thể gây phỏng.</p> <p><b>Không mở nắp ngoài khi đang đun nước</b></p>
---	---	---

• Giữa sản phẩm đã mua và hình được vẽ trong bản hướng dẫn sử dụng này có thể khác nhau.

## ⚠ Cảnh báo

<p><b>!</b> <b>Đầu cắm phải được cắm sâu và chặt vào ổ cắm</b> Một trong những nguyên nhân gây giật điện, đoản mạch, bốc khói, phát hỏa.</p> <p><b>Dùng riêng ổ cắm có công suất từ 15 A trở lên</b> Nếu cắm cùng ổ điện với dụng cụ khác có thể gây nóng bất thường ở phần chia nhánh của ổ điện và có thể phát hỏa.</p> <p><b>Khi đầu hay chân của chân cắm trên đầu cắm bị bám bụi, phải phải sạch trước khi sử dụng</b> Một trong các nguyên nhân gây hỏa hoạn.</p> <p><b>Phải đóng chặt nắp ngoài</b> Khi bình bị đổ, nước chảy ra ngoài và có thể gây phỏng.</p>	<p><b>!</b> <b>Phải thay mới vòng đệm nắp trong của sản phẩm khi vòng đệm này bị hao mòn như bị cứng lại, biến dạng và chuyển sang màu trắng, v.v...</b> Nước sôi chảy ra khi vô tình bị nghiêng, đổ có thể gây phỏng. Ngoài ra, rò rỉ hơi nước cũng là một trong những nguyên nhân gây phỏng, sự cố.</p> <p>Trừ trường hợp người có trách nhiệm về an toàn cam kết thực hiện các biện pháp kiểm soát và quản lý hoặc đưa ra các chỉ thị liên quan đến việc sử dụng thiết bị này, thiết bị này không dành cho người bị khuyết khả năng vận động, khả năng ghi nhớ hoặc có hạn chế về mặt trí lực, hoặc người không đủ kinh nghiệm và kiến thức (bao gồm cả trẻ em). Phải kiểm soát và quản lý kỹ để đảm bảo thiết bị này cách xa phạm vi chơi đùa của trẻ em.</p>	<p><b>!</b> <b>Khi xảy ra có vấn đề bất thường gì hay sự cố phải dừng ngay việc sử dụng</b> Nếu cứ tiếp tục dùng như vậy, có thể gây bốc khói, phát hỏa, giật điện, gây thương tích. &lt;Những ví dụ về vấn đề bất thường và sự cố&gt;</p> <ul style="list-style-type: none"> <li>• Đầu cắm, dây điện, phích cắm vào thân bình bị nóng bất thường</li> <li>• Dây điện bị hở, khi chạm vào sẽ dẫn điện bị chập chờn lúc có lúc không</li> <li>• Thân bình bị biến dạng, nóng bất thường</li> <li>• Thân bình bị bốc khói, có mùi khét</li> <li>• Có một bộ phận của thân bình bị vỡ ra, lỏng, rời ra, v.v...</li> <li>• Bốc hơi liên tục trên 10 phút, không thể chuyển sang chế độ giữ ấm</li> <li>• Nước bị rò rỉ ra từ thân bình</li> </ul> <p><b>Những trường hợp thế này phải rút đầu cắm ra ngay lập tức, và phải yêu cầu trung tâm dịch vụ khách hàng Zojirushi kiểm tra, sửa chữa.</b></p>
--	---	---

## ⚠ Lưu ý

<p><b>⊘</b> <b>Không chạm vào hơi nước bốc ra khi mở nắp ngoài</b> Có thể gây phỏng.</p> <p><b>⊘</b> <b>Không chạm vào những bộ phận có nhiệt độ cao trong và ngay sau khi sử dụng</b> Có thể gây phỏng.</p> <p><b>⊘</b> <b>Không chạm vào nút đóng mở nắp ngoài khi xách thân bình</b> Có thể làm nắp ngoài bật mở, gây thương tích, phỏng.</p> <p><b>⊘</b> <b>Không xoay thân bình trong khi đang rót nước sôi</b> Nước sôi sẽ bị văng bắn, có thể gây phỏng.</p> <p><b>⊘</b> <b>Không sử dụng sản phẩm trên bề mặt không ổn định</b> Có thể gây phỏng, thương tích.</p> <p><b>⊘</b> <b>Không sử dụng sản phẩm trên thảm kém chịu nhiệt</b> Một trong các nguyên nhân gây hỏa hoạn.</p>	<p><b>⊘</b> <b>Không sử dụng ở gần tường và đồ gia dụng</b> Hơi nước hoặc nhiệt có thể làm xước, đổi màu, biến dạng tường và đồ đạc trong nhà.</p> <p><b>⊘</b> <b>Không rót nước sôi trong khi nước đang sôi</b> Nước sôi sẽ bị văng bắn, có thể gây phỏng.</p> <p><b>⊘</b> <b>Chỉ sử dụng dây điện chuyên dụng</b> Không được chuyển mục đích sử dụng dây điện nguồn cho các thiết bị khác Ngoài ra, không sử dụng cho sản phẩm điện theo thông số kỹ thuật của nước ngoài Một trong những nguyên nhân gây ra sự cố, phát hỏa.</p> <p><b>⊘</b> <b>Không đặt sản phẩm trên ngọn lửa trực tiếp (bếp ga, v.v...), máy sưởi bằng điện, bếp từ, bếp từ cảm ứng, v.v...</b> Một trong các nguyên nhân gây hỏa hoạn, hư hỏng.</p>	<p><b>⊘</b> <b>Khi không sử dụng phải rút đầu cắm ra khỏi ổ cắm</b> Một trong các nguyên nhân gây thương tích, phỏng, hoặc gây giật điện, rò điện, hỏa hoạn do vật liệu cách điện bị xuống cấp.</p> <p><b>!</b> <b>Vệ sinh bình sau khi nguội hẳn</b> Nếu chạm phải bộ phận có nhiệt độ cao, có nguy cơ gây phỏng.</p> <p><b>⊘</b> <b>Khi rút đầu cắm phải nắm lấy chốt đầu cắm rồi mới rút khỏi ổ cắm chứ không được cầm dây điện để rút</b> Một trong những nguyên nhân gây giật điện, đoản mạch, phát hỏa.</p> <p><b>⊘</b> <b>Trường hợp dây điện bị hư thì phải thay bằng dây điện hoặc các bộ phận do nhà sản xuất hoặc đại lý hàng sản xuất và cung cấp</b></p>
---	---	---

## Vui lòng chú ý

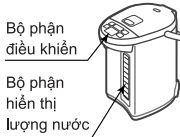
<p>■ <b>Không kéo thân bình để di chuyển</b> Có thể gây trầy xước mặt bàn, v.v...</p> <p>■ <b>Không làm sản phẩm rơi, va đập</b> Một trong những nguyên nhân gây ra sự cố, hư hỏng.</p> <p>■ <b>Trường hợp đun nóng nước trên kệ tủ bếp, v.v..., lưu ý tránh để hơi nước thoát ra hướng về phía nóc tủ</b> Một trong những nguyên nhân gây đổi màu, biến dạng.</p> <p>■ <b>Khi ngắt nguồn điện của sản phẩm trong thời gian dài để cất ở nơi dễ bị đông tụ, phải đổ bỏ hết nước trong bình chứa trong</b> Một trong những nguyên nhân gây ra sự cố do đông tụ.</p> <p>■ <b>Không sử dụng sản phẩm ở nơi nào có thể làm các đồ điện khác bị dính hơi nước</b> Hơi nước có thể gây hỏa hoạn, sự cố, đổi màu, biến dạng đồ điện đó.</p>	<p>■ <b>Không đun bình không có nước</b> Một trong những nguyên nhân gây hỏa hoạn, sự cố.</p> <p>■ <b>Không sử dụng ở gần máy radio, v.v...</b> Vui lòng sử dụng và đặt cách xa những nơi ảnh hưởng đến thiết bị như radio, ti vi, máy vô tuyến, điện thoại, v.v... Có thể gây nhiễu.</p> <p>■ <b>Lưu ý không để dính nước sôi vào bộ phận điều khiển, bộ phận hiển thị lượng nước</b> Một trong những nguyên nhân gây sự cố.</p> <div style="text-align: right;">  </div> <p>■ <b>Chỉ sử dụng trong gia đình</b></p>
--	--

# Tên và cách sử dụng các bộ phận

Sẽ có âm thanh “lách cách” phát ra khi đóng mở nắp ngoài, tuy nhiên điều này không có gì bất thường. →Tr.53

**Nút đóng mở nắp ngoài**

**Lỗ thoát hơi**

- Vui lòng lưu ý hơi nước thoát ra khi đun nóng nước có nhiệt độ cao.

**Vòng đệm nắp trong (linh kiện tiêu hao)**

- Hãy thay mới vòng đệm nắp trong của sản phẩm khi vòng đệm này bị hao mòn như bị cứng lại, biến dạng và chuyển sang màu trắng, v.v...(có tính phí) →Tr.50
- Nước sôi chảy ra khi vô tình bị nghiêng, đồ có thể gây phồng. Ngoài ra, rò rỉ hơi nước cũng là một trong những nguyên nhân gây phồng, sự cố.

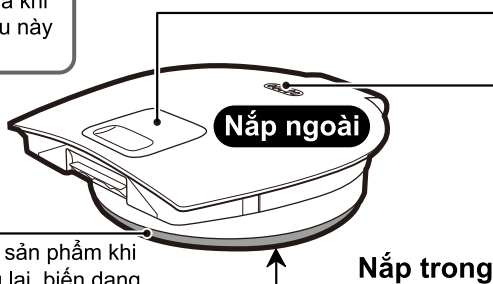

**Vị trí đổ bỏ nước sôi**

Đổ bỏ nước sôi từ vị trí này

**Vạch báo đầy**

**Bộ phận điều khiển**

**Vòi**

Nước sôi chảy ra từ vị trí này

**Bộ phận hiển thị lượng nước**

**Vạch hiển thị lấy nước**

- Vui lòng đổ nước từ vạch này trở lên.

**Lưới lọc bình**

- Sau khi vệ sinh, vui lòng nhớ gắn lại. →Tr.50

**Bình chứa trong (có xử lý flo)**

**Bộ phận khớp nối**

**Tay cầm**

**Vạch chia lượng nước**

- Vui lòng lấy vạch này làm chuẩn khi rót nước vào.

**Lỗ cắm phích cắm thiết bị**

Cắm vào đầu cắm thiết bị

**Đế xoay**

- Vui lòng không để dây quấn quanh thân bình khi xoay.

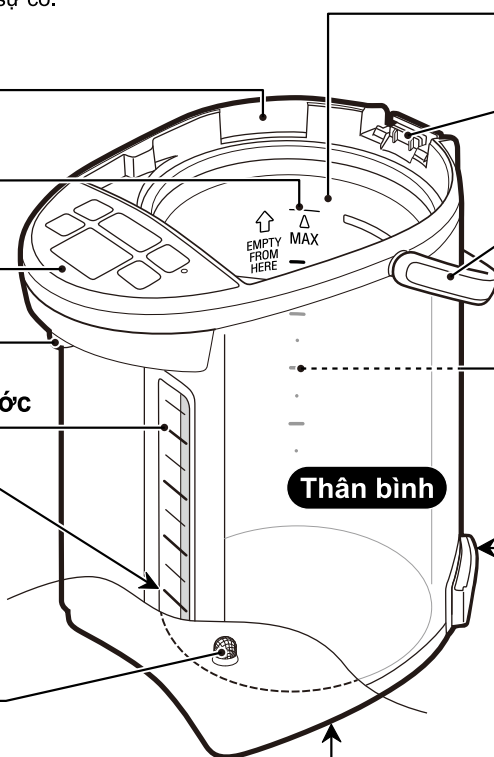

**Dây điện**

**Dây rút**

- Vui lòng tháo dây rút khi sử dụng dây điện đang được bó.
- Vui lòng không sử dụng khi dây điện đang được bó. (Dây nóng dần và là một trong những nguyên nhân gây ra sự cố.)

**Đầu cắm thiết bị**

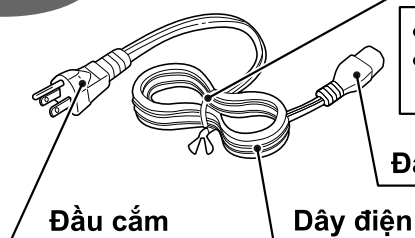



# Tên và cách sử dụng các bộ phận

## Bộ phận điều khiển

• Vui lòng ấn chặt nút.

• Sự thay đổi của âm báo và ký hiệu “●” ở giữa nút

DISPENSE

là dành cho người khiếm thị.

### Nút “Lấy nước sôi”

Sử dụng khi rót nước sôi →Tr.44, 49

### Nút “Đun nóng/QUICK TEMP”

Sử dụng khi cần đun sôi lại →Tr.45

Sử dụng khi chuyển qua chế độ QUICK TEMP →Tr.48

Sử dụng khi làm sạch bình bằng axit citric (ấn tối thiểu trong 3 giây) →Tr.51

### Nút “Mở khóa”

Sử dụng khi mở khóa →Tr.44

Sử dụng khi chọn chức năng lấy nước sôi dạng nhỏ giọt cà phê chậm →Tr.49

Sử dụng khi chuyển đổi âm báo →Tr.49

### Đèn mở khóa

### Đèn lấy nước sôi chậm

### Đèn đun nóng nước

### Đèn giữ ấm

### Nút “Cài đặt giữ ấm”

Sử dụng khi cần cài đặt nhiệt độ giữ ấm →Tr.46

QUICK TEMP

REBOIL  
QUICK TEMP

DISPENSE

UNLOCK

SLOW

TEMP SET

208  
195  
175  
160

TIMER

### Màn hình hiển thị

Hiển thị thời gian hẹn giờ, nhiệt độ nước sôi bằng màn hình tinh thể lỏng.

Trên hình đang hiển thị toàn bộ, nhưng khi sử dụng không hiển thị như thế này.

### Nút “Hẹn giờ”

Sử dụng khi cài đặt hẹn giờ tiết kiệm →Tr.48

## Cách mở và đóng nắp ngoài

### Cách mở

- 1 Ấn phần trũng của “Nút đóng mở nắp ngoài”
- 2 Giữ và kéo lên để mở nắp ngoài

### Cách đóng

Ấn và đẩy chặt cho đến khi nắp ngoài kêu “cách”

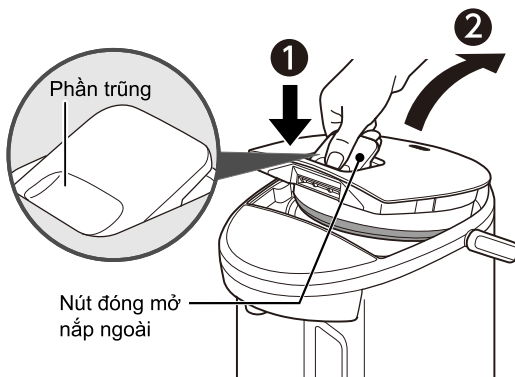

## Cách tháo và lắp nắp ngoài

### Cách tháo

- 1 Mở nắp ngoài khoảng 45 độ
- 2 Ấn “Nút tháo nắp ngoài”
- 3 Vừa ấn vừa kéo xéo lên để tháo ra.

### Cách lắp

Ấn và đẩy trở lại phía sau từ trên xéo xuống

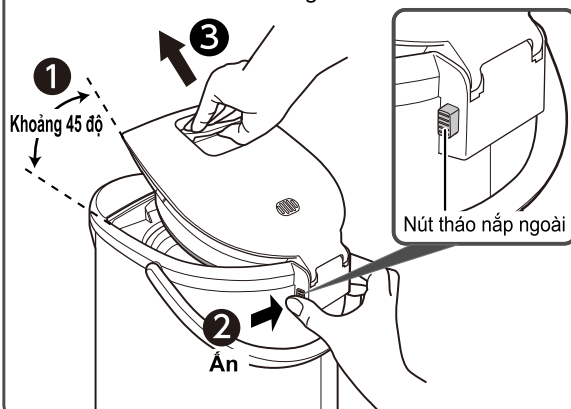

# Đun nóng nước sôi

## 1 Mở nắp ngoài, dùng bình khác để đổ nước vào

Độ đậm của vạch kẻ trên cột mực nước tăng dần, nhìn bằng mắt thường có thể biết mực nước.

Trạng thái rỗng

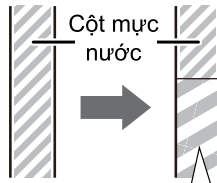

Khi đổ nước vào thì vạch kẻ sẽ đậm lên.

Vạch báo đầy



Mức nước hiện tại

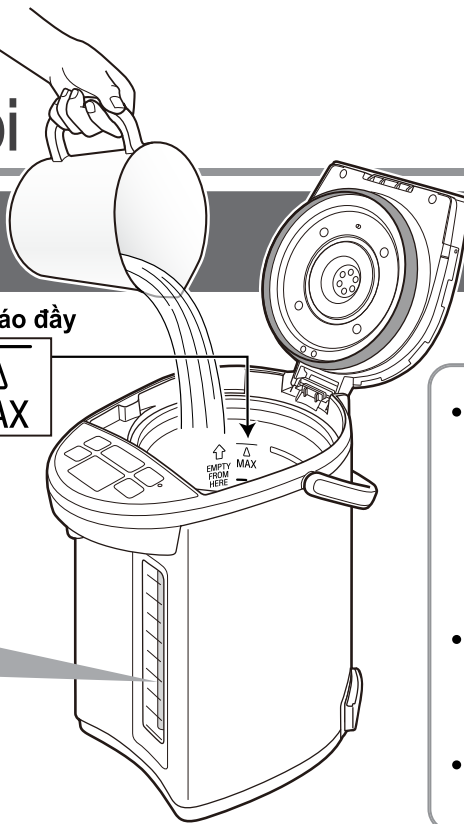

Vui lòng chú ý

- Không đổ nước trực tiếp từ miệng vòi, không làm ướt mặt để khi để bình lên bồn rửa. (Nước đổ vào thân bình là nguyên nhân gây ra sự cố)
- Vui lòng lưu ý để nước không vào thân bình và bộ phận điều khiển. (Nước đổ vào là nguyên nhân gây ra sự cố)
- Không đổ nước trên "Vạch báo đầy". (Một trong những nguyên nhân làm nước trào ra từ lỗ thoát hơi)



## 2 Đóng nắp ngoài và gắn đầu cắm

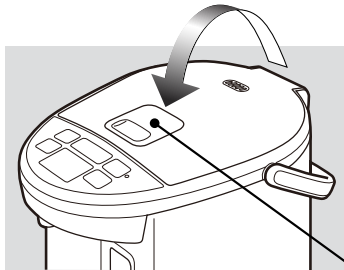

Vui lòng đóng chặt nắp ngoài.

(Nước sôi chảy ra khi bình bị đổ có thể gây phỏng)

Nút đóng mở nắp ngoài

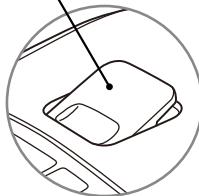

Nếu nút đóng mở nắp ngoài vẫn còn nhô lên, điều đó có nghĩa là nắp bình chưa được đóng hoàn toàn.

## Bắt đầu tự động đun nóng nước

Đèn đun nóng được bật sáng, màn hình tinh thể lỏng hiển thị nhiệt độ nước.

Từ 170°F trở xuống: tăng/giảm mỗi lần 10°F

Từ 175°F trở lên: "175" → "180" → "185" → "190" → "195" → "200" → "205" → "212"

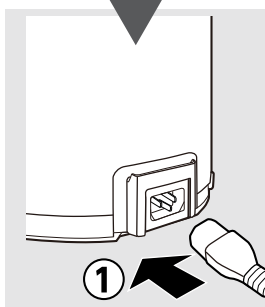

1

Cắm sâu và chặt vào bên trong.

(Một trong những nguyên nhân gây giật điện, đoản mạch, bốc khói, phát hỏa)

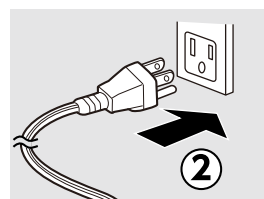

2

Vui lòng chú ý

- Vui lòng không để mảnh kim loại như đinh, bụi bẩn bám dính vào chân đầu cắm thiết bị.

Đèn sáng

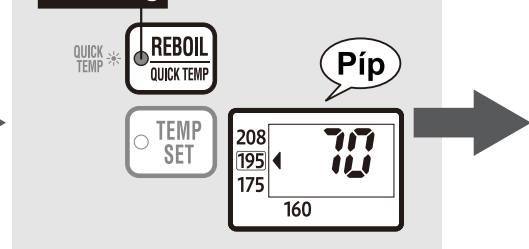

- Khi muốn cài đặt sang chế độ QUICK TEMP... → Tr.48

## ■ Bảng chuyển đổi nhiệt độ

Fahrenheit (°F)	Celsius (°C)
212	100
208	98
195	90
175	80
160	70
73	23

- Không đổ nước đã sôi vào bình. (Một trong những nguyên nhân làm chức năng ngăn ngừa đun bình không có nước hoạt động) →Tr.45
- Vui lòng không đổ gì khác vào bình ngoài nước.
- Không đổ vào bình chất cải tạo chất lượng nước (chẳng hạn như than, v.v...) hoặc chất phụ gia khoáng đang được bán trên thị trường. (Mảnh vụn tắc lại là nguyên nhân gây ra sự cố)
- Trường hợp muốn giảm nhanh nhiệt độ nước sôi, vui lòng giảm lượng nước.

### • Khi sử dụng lần đầu • Khi không sử dụng trong thời gian dài

Đổ nước vào đến vạch báo đầy (MAX) và đun nóng nước một lần như hướng dẫn. Sau đó, để rửa vòi rót nước nóng, ấn nút "Mở khóa" rồi ấn nút "Lấy nước sôi", rót khoảng 34 oz. (1 L) nước sôi ra, tiếp theo đổ bỏ phần còn lại và sử dụng bình. (Phải lắp lại lưới lọc bình.)

Khi mới sử dụng có thể ngửi thấy mùi nhựa, nhưng mùi sẽ mất dần khi sử dụng lâu.

### • Lưu ý về sử dụng nước khoáng và nước ion kiềm

Khi sử dụng nước khoáng và nước ion kiềm, có một vài trường hợp xuất hiện lớp vẩn nhỏ trên mặt nước hoặc có thể đóng cặn màu trắng sữa trong bình chứa trong. Đây là thành phần nước (phần khoáng), không độc hại. Khi sử dụng nước khoáng và nước ion kiềm, vui lòng thường xuyên vệ sinh sạch bình.

Sách hướng dẫn sử dụng này giải thích trình tự thông báo bằng âm báo nhạc đã được cài đặt ngay khi mua sản phẩm. →Tr.49

## Khi hoàn tất đun nóng nước, âm báo nhạc vang lên, bình tự động chuyển sang giữ ấm (giữ ấm ở 195)

Đèn đun nóng nước tắt, đèn giữ ấm bật sáng, màn hình tinh thể lỏng hiển thị là "212".

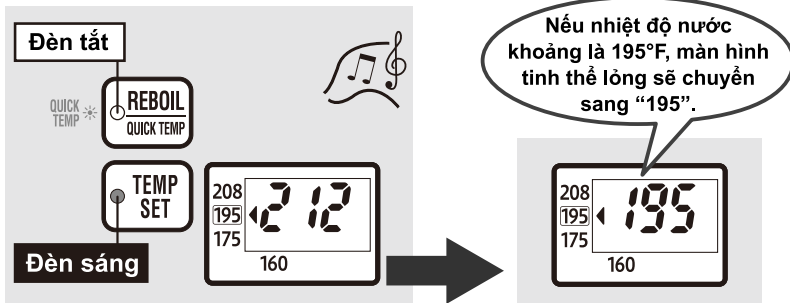

### Thời gian đến khi hoàn tất đun nóng nước

CD-NAC40	Khoảng 35 phút*
CD-NAC50	Khoảng 42 phút*

(Trường hợp nhiệt độ phòng là 73°F, nhiệt độ nước là 73°F, nước ngập mức)

\* Thời gian này bao gồm cả thời gian loại bỏ clo. (Mất khoảng 4 phút sau khi đun sôi)

### Sau khi hoàn tất đun nóng nước, thời gian tính đến khi nhiệt độ nước sôi khoảng 195°F (90°C)

CD-NAC40	Khoảng 45 phút*
CD-NAC50	Khoảng 45 phút*

(Trường hợp nhiệt độ phòng là 73°F, nước ngập mức)

• Thời gian đun sôi có thể thay đổi tùy theo lượng nước, nhiệt độ phòng, v.v...

### Khi muốn chuyển đổi nhiệt độ cài đặt giữ ấm

Giữ ấm ở 208	→ Tr.46
Giữ ấm ở 175	→ Tr.46
Giữ ấm ở 160	→ Tr.47

### Vui lòng chú ý

- Nếu nước sôi tràn trong thời gian giữ ấm, vui lòng châm đầy nước. (Bình bắt đầu tự động đun nóng nước.) Tuy nhiên, có trường hợp bình sẽ không đun nóng nước nếu lượng nước châm vào ít. Trong trường hợp đó, vui lòng ấn nút "Đun nóng/QUICK TEMP". →Tr.45
- Vì có thể gây phỏng, nên vui lòng tuân thủ những nội dung dưới đây.
  - Không dùng khăn phủ lên lỗ thoát hơi
  - Không chạm, để tay và mặt vào gần lỗ thoát hơi
  - Không mở nắp ngoài trong khi đèn đun nóng nước bật sáng
  - Không rót nước sôi trong khi đang đun nóng nước

# Rót nước sôi

**1** Ấn **UNLOCK**

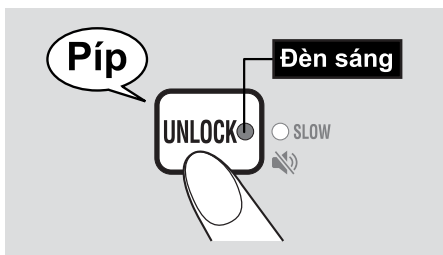

Đèn mở khóa bật sáng, đạt trạng thái có thể rót nước sôi.

### Vui lòng chú ý

- Nếu bình chứa trong rỗng, vui lòng không ấn nút “Lấy nước sôi” sau khi mở khóa.

**2** Ấn **DISPENSE** rồi rót nước sôi



**Lưu ý rót sao cho thân bình không bị xoay.**

- Có thể nước chỉ âm ỉ nếu không lấy nước sôi ngay sau khi đun hoặc để lâu mà không lấy nước. Vui lòng đổ bỏ ly nước sôi thứ nhất.
- Không rót nước sôi trong khi đang đun nóng nước.
- Có thể nước nóng sẽ khó chảy ra sau khi hoàn tất việc đun nóng nước. Trong trường hợp như vậy, vui lòng chờ một lúc rồi rót lại nước nóng một lần nữa.
- Vui lòng lưu ý vì thân bình sẽ nóng lên trong khi đun nóng nước và trong khi giữ ấm.

# Đổ bỏ phần nước sôi còn lại

Vui lòng đổ bỏ nước sôi khi không sử dụng.

**1** Rút đầu cắm, gỡ nắp ngoài

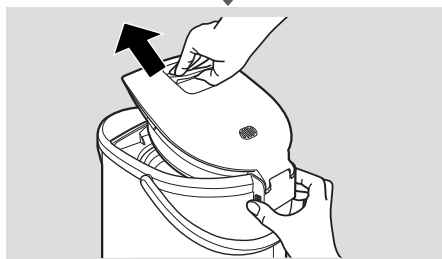
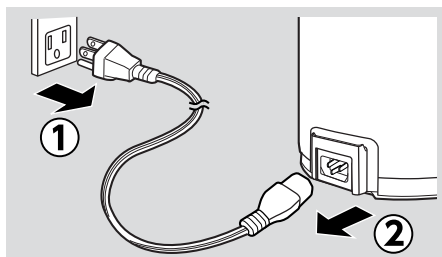

### Khi gỡ nắp ngoài

- Vui lòng lưu ý cẩn thận với hơi nước nóng. (Có thể gây phỏng)

**2** Cầm thân bình bằng hai tay và đổ bỏ từ “vị trí đổ bỏ nước sôi”

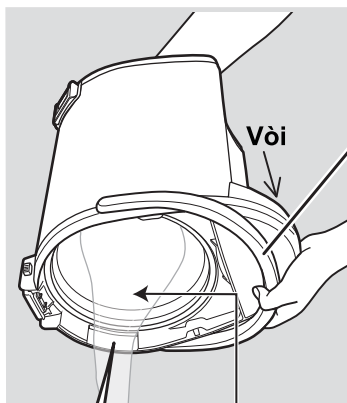

Vui lòng giữ chắc tay cầm.

### Khi đổ bỏ nước nóng

- Vui lòng lưu ý cẩn thận với nước sôi cần đổ bỏ và hơi nước nóng. (Có thể gây phỏng)
- Vui lòng lưu ý vì nước đọng có thể rỉ ra từ vòi. (Có thể gây phỏng)

# Rót nước sôi

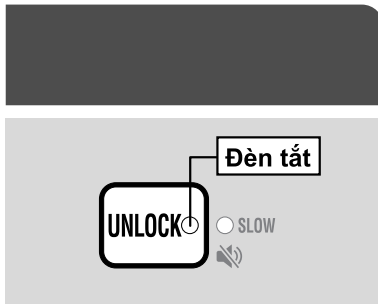

Khi rót xong, đèn mở khóa tắt sau khoảng 10 giây, bình chuyển sang chế độ “Khóa lấy nước sôi tự động”.

## Khóa lấy nước sôi tự động

Chức năng an toàn sẽ không cho nước chảy ra khi vô tình chạm vào nút “Lấy nước sôi”.

- Ngay cả khi không rót, bình vẫn được khóa lại sau khoảng 10 giây.

Vui lòng không nghiêng, lắc sản phẩm sau khi lấy nước sôi.  
(Nước rỉ ra từ vòi có thể gây phỏng)

## Vui lòng chú ý

- Vui lòng không cầm đầu cắm hoặc đầu cắm thiết bị bằng tay ướt.  
(Có thể gây đoản mạch, giật điện)
- Vui lòng đổ bỏ nước sôi sau khi đã tháo nắp ngoài.  
(Nắp ngoài rơi ra, có thể gây phỏng)
- Vui lòng lưu ý để nước sôi không dính vào bộ phận điều khiển, bộ phận khớp nối, tay cầm, lỗ cắm.  
(Một trong những nguyên nhân gây phỏng, sự cố)
- Vui lòng lưu ý nếu gắn lưới lọc bình không chắc chắn thì lưới có thể bị rơi ra khi đổ bỏ nước nóng.
- Vui lòng đổ bỏ nước sôi còn lại mỗi ngày một lần.  
(Một trong những nguyên nhân gây bám cặn và mùi khó chịu)

## Đun sôi lại

Khi đun sôi lại nước đang được giữ ấm

Ấn **REBOIL QUICK TEMP** trong khi đang giữ ấm

Đèn đun nóng nước bật sáng và bắt đầu đun nóng nước

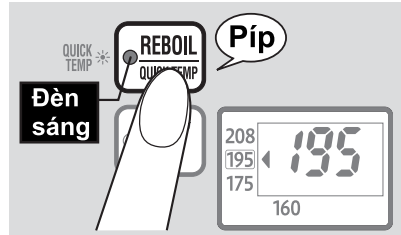

## Thời gian cho đến khi hoàn tất đun sôi lại

(Trường hợp nhiệt độ phòng là 73°F (23°C), nước ngập mức)

Trường hợp giữ ấm ở 208
Khoảng 4 ~ 6 phút
Trường hợp giữ ấm ở 195
Khoảng 7 ~ 9 phút

Sau khi hoàn tất đun sôi lại, âm báo nhạc vang lên, và bình sẽ chuyển sang chế độ giữ ấm.

- Nếu ấn nút “Đun nóng/QUICK TEMP” 2 lần thì bình sẽ chuyển sang chế độ QUICK TEMP. →Tr.48
- Vui lòng không rót nước sôi trong khi đun sôi lại.
- Có thể nước sôi sẽ hơi khó chảy ra một chút sau khi hoàn tất đun sôi lại. Trong trường hợp như vậy, vui lòng chờ một lúc rồi rót lại nước nóng một lần nữa.

## Vui lòng chú ý

- Khi đun sôi lại, vui lòng ấn nút “Đun nóng/QUICK TEMP” sau khi đã chắc chắn rằng nước sôi đã được đổ trên vạch hiển thị lấy nước.

## Ngăn ngừa đun bình không có nước

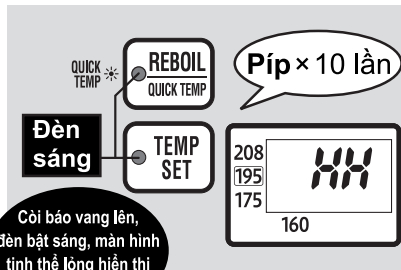

Còi báo vang lên, đèn bật sáng, màn hình tinh thể lỏng hiển thị “HH”

- Vui lòng chú ý vì lặp đi lặp lại việc đun bình không có nước là một trong những nguyên nhân gây đổi màu, bong tróc lớp vỏ flo.

Trong những trường hợp sau đây, chức năng ngăn ngừa đun bình không có nước được kích hoạt để dừng truyền điện đến thiết bị làm nóng, tiến hành thông báo bằng màn hình hiển thị và còi báo nhằm phòng tránh sự cố do quá nóng.

- Khi gắn phích cắm mà chưa đổ nước vào
- Khi đun nóng nước với lượng nước dưới vạch hiển thị lấy nước
- Khi tiếp tục đun bình hết nước sôi và tiếp tục mở nắp ngoài sau khi lấy nước
- Khi đổ nước nóng vào ngay sau khi gắn phích cắm

## Xử lý

Rút phích cắm, để bình chứa trong nguội hẳn rồi đổ nước vào và gắn lại phích cắm

# Cài đặt giữ ấm

Ấn  và chuyển đổi cài đặt

Mỗi khi ấn nút, dấu “◀” ở màn hình hiển thị sẽ di chuyển, do đó vui lòng điều chỉnh phù hợp mục đích sử dụng.

195 → 208 → 195 → 175 → 160  
 (Ban đầu)      ↑

- Nhiệt độ đã cài đặt sẽ vẫn được lưu lại dù rút phích cắm điện ra.

Đối với cà phê, hồng trà, mì ly

## Giữ ấm ở 208

208°F là nhiệt độ thích hợp cho cà phê, hồng trà, mì ly.

Chọn “208”

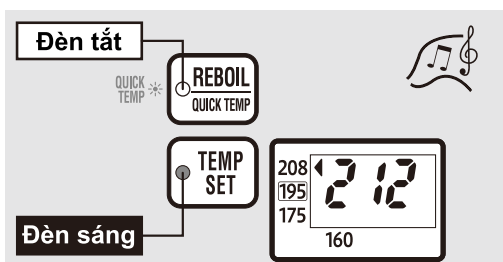

Khi hoàn tất đun nóng nước, âm báo nhạc vang lên, đèn đun nóng nước tắt, đèn giữ ấm bật sáng

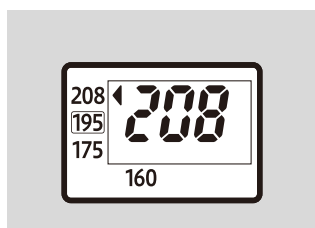

Khi nhiệt độ sôi lên khoảng 208°F, chỉ báo nhiệt độ sẽ thay đổi

- Để tránh tiếp tục đun sôi, có trường hợp sẽ thực hiện giữ ấm ở 205~207°F tùy theo điều kiện áp suất không khí.

Đối với trà Nhật

## Giữ ấm ở 175

175°F là nhiệt độ thích hợp cho trà Nhật (trà xanh).

Chọn “175”

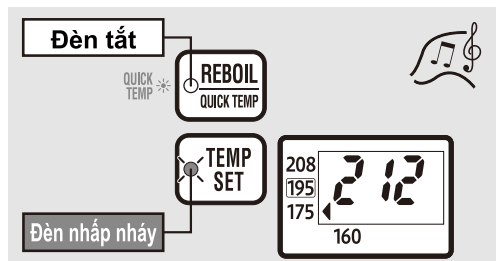

Khi hoàn tất đun nóng nước, âm báo nhạc vang lên, đèn đun nóng nước tắt, đèn giữ ấm nhấp nháy

(Trường hợp đã cài đặt khi đang giữ ấm, sau 2 giây khi cài đặt giữ ấm ở 175, đèn chuyển sang nhấp nháy.)



Khi nhiệt độ sôi lên khoảng 175°F, chỉ báo nhiệt độ thay đổi, đèn giữ ấm chuyển từ nhấp nháy sang bật sáng

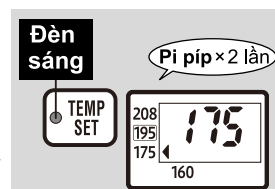

(Trường hợp đun nóng nước bằng chế độ QUICK TEMP, thì đèn giữ ấm không nhấp nháy mà sẽ bật sáng. →Tr.48)

Sau khi hoàn tất đun nóng nước, thời gian tính đến khi nhiệt độ nước sôi khoảng 175°F

CD-NAC40	Khoảng 2 tiếng 20 phút
CD-NAC50	Khoảng 2 tiếng 20 phút

(Trường hợp nhiệt độ phòng là 73°F, nước ngập mức)

- Thời gian đun sôi có thể thay đổi tùy theo lượng nước, nhiệt độ phòng, v.v...

# Cài đặt giữ ấm

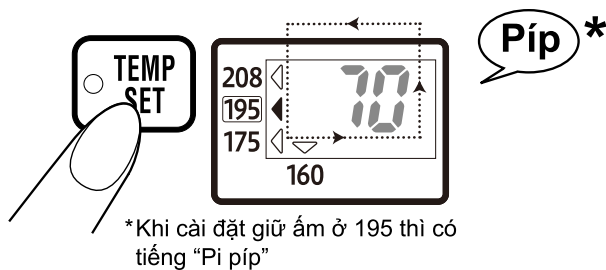

- Có thể thực hiện chuyển đổi ngay cả khi đang giữ ấm.  
(Tùy theo nhiệt độ nước sôi, có trường hợp bình tự động bắt đầu đun sôi lại.)
- Không thể chọn giữ ấm ở 208 khi đang chọn chế độ QUICK TEMP.

## Đối với việc pha sữa cho trẻ sơ sinh

### Giữ ấm ở 160

160°F là nhiệt độ thích hợp pha sữa cho trẻ sơ sinh.

#### Chọn "160"

Khi hoàn tất đun nóng nước, âm báo nhạc vang lên, đèn đun nóng nước tắt, đèn giữ ấm nhấp nháy

(Trường hợp đã cài đặt khi đang giữ ấm, sau 2 giây khi cài đặt giữ ấm ở 160, đèn chuyển sang nhấp nháy.)

- Trường hợp muốn giảm nhanh nhiệt độ nước sôi, vui lòng giảm lượng nước.

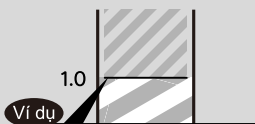

Đổ nước vào đến mức 1,0 của bộ phận hiển thị lượng nước và đun nóng nước sôi

Khi nhiệt độ sôi lên khoảng 160°F, chỉ báo nhiệt độ thay đổi, đèn giữ ấm chuyển từ nhấp nháy sang bật sáng

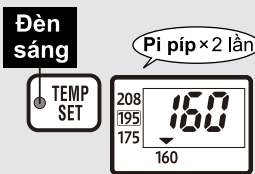

Sau khi hoàn tất đun nóng nước, thời gian tính đến khi nhiệt độ nước sôi khoảng 160°F

	Trường hợp 1,0 L	Trường hợp nước ngập mức
CD-NAC40	Khoảng 1 tiếng 20 phút	Khoảng 4 tiếng
CD-NAC50	Khoảng 1 tiếng 20 phút	Khoảng 4 tiếng

(Trường hợp nhiệt độ phòng là 73°F)

- Thời gian đun sôi có thể thay đổi tùy theo lượng nước, nhiệt độ phòng, v.v...

#### ■ Khi pha sữa...

Nước sôi ở 160°F là nhiệt độ thích hợp để pha sữa cho trẻ sơ sinh. Sau khi hòa tan sữa bột, **vui lòng để nguội cho đến khi đạt nhiệt độ thích hợp (ấm hơn da người một chút). Nếu cho trẻ nhỏ bú sữa khi chưa để nguội, có thể gây phỏng cho trẻ.**

- Vui lòng xác nhận rằng đèn giữ ấm đã chuyển từ nhấp nháy sang bật sáng.
- Vui lòng không sử dụng chế độ QUICK TEMP. → Tr.48

#### ■ Bảng chuyển đổi nhiệt độ

Fahrenheit (°F)	Celsius (°C)
212	100
208	98
207	97
205	96
195	90
175	80
160	70
73	23

# Chế độ QUICK TEMP

Chế độ này là chức năng đun nóng đến nhiệt độ giữ ấm đã chọn mà không cần phải đun sôi nước. Đạt đến nhiệt độ giữ ấm đã chọn chỉ trong thời gian ngắn so với đun nóng nước thông thường. Ưu điểm khác là giảm lượng hơi nước, tiết kiệm điện năng. Vui lòng sử dụng khi dùng nước đóng chai hoặc nước sạch không cần khử clo.

**Ấn  trong khi đun nóng nước, và chọn chế độ QUICK TEMP**

Không thể chọn chế độ QUICK TEMP khi cài đặt giữ ấm ở 208.

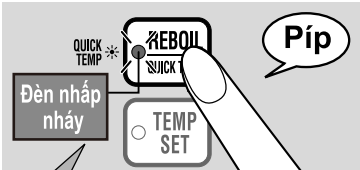

**Đèn nhấp nháy**

➔

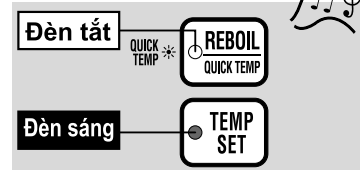

**Đèn tắt**

**Đèn sáng**

**Khi đạt đến nhiệt độ đã chọn, bình thủy tự động bắt đầu giữ ấm**

Khi âm báo nhạc vang lên, đèn đun nóng nước tắt, đèn giữ ấm bật sáng

**Chỉ khi cài đặt giữ ấm ở 160**

- Sau khi đun nóng nước đến 175°F (80°C) một lần, bình thủy giữ ấm ở nhiệt độ 160°F (70°C). Thời gian từ sau khi đun nóng nước đến khi nước sôi giảm nhiệt độ còn khoảng 160°F là khoảng 30 phút. (Trường hợp nhiệt độ phòng là 73°F (23°C), nước ngập mức)
- Sau khi đèn giữ ấm nhấp nháy, bình chuyển sang chế độ giữ ấm.

Mỗi khi ấn nút “Đun nóng/QUICK TEMP”, quá trình đun nóng sẽ chuyển đổi.

**Đun nóng nước bình thường (Ban đầu)**

**Chế độ QUICK TEMP**

Nếu ấn nút “Đun nóng/QUICK TEMP” từ 3 giây trở lên, bình chuyển sang chế độ nửa bằng axit citric. →Tr.51

- Trong khi đang ở chế độ QUICK TEMP, không thể chọn giữ ấm ở 208.
- Nếu sử dụng nước máy, có thể vẫn còn sót lại mùi clo. Nếu không thích, vui lòng cài đặt đun nóng nước bình thường.
- Tùy theo nhiệt độ phòng, lượng nước, nhiệt độ nước sôi thực tế sau khi đun nóng nước xong có thể khác với chỉ báo nhiệt độ.
- Tùy theo nhiệt độ phòng, lượng nước, áp suất không khí, có thể xuất hiện hơi nóng thoát ra.
- Nếu phích cắm bị rút ra một lần, chế độ QUICK TEMP có thể bị hủy bỏ, vì vậy vui lòng cài đặt lại.
- Khi châm thêm nước vào, bình sẽ khởi động chế độ đun nóng nước bình thường. Vui lòng cài đặt lại chế độ QUICK TEMP.

**Vui lòng chú ý**

- Vì không phải là chế độ đun sôi, nên vui lòng không cài đặt khi pha sữa.
- Chế độ QUICK TEMP là chức năng không đun sôi, nhưng vì lỗ thoát hơi có nhiệt độ cao, nên vui lòng không chạm tay vào.

# Hẹn giờ tiết kiệm

Hoàn tất đun nóng nước sau thời gian cài đặt.  
(Trong khi cài đặt hẹn giờ tiết kiệm, vì bình thủy sẽ dùng truyền điện đến thiết bị làm nóng cho đến khi bắt đầu đun nóng nước, nên giúp tiết kiệm lượng điện năng tiêu thụ.)

**Ấn , và cài đặt thời gian mong muốn (6H~10H)**

Mỗi khi ấn nút “Hẹn giờ”, thời gian sẽ chuyển đổi.

**6H → 7H → 8H → 9H → 10H**

Hủy (Hiện thị nhiệt độ)

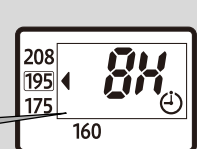

**TIMER**

➔

**Âm báo nhạc vang lên, bình tự động bắt đầu hẹn giờ tiết kiệm**

\* Khi cài đặt ở 6H thì sẽ có tiếng “Píp píp”

**Hoàn tất đun nóng nước sau thời gian cài đặt**

**Âm báo nhạc vang lên, đèn đun nóng nước tắt, bình chuyển sang chế độ giữ ấm. →Tr.43, 46, 47**

Tùy theo nhiệt độ phòng, nhiệt độ nước, lượng nước, có thể hoàn tất đun nóng nước trước thời gian cài đặt.

**Vui lòng chú ý**

- Khi hủy hẹn giờ, vui lòng nhấn nhiều lần nút “Hẹn giờ” cho đến khi xuất hiện màn hình hiển thị nhiệt độ hoặc ấn 1 lần vào nút “Đun nóng/QUICK TEMP”.
- Khi cài đặt đồng thời chế độ QUICK TEMP và Hẹn giờ tiết kiệm, vui lòng cài đặt hẹn giờ tiết kiệm sau khi đã chọn chế độ QUICK TEMP.
- Vì có trường hợp hẹn giờ tiết kiệm bị hủy nếu phích cắm bị rút ra vào lúc nào đó, do đó vui lòng cài đặt lại.



# Lấy nước sôi dạng nhỏ giọt cà phê chậm

Có thể lấy nước sôi theo từng lượng nhỏ (khoảng 60% cách lấy nước bình thường), nên nước sôi ít bị bắn lên và thích hợp nhất cho cà phê nhỏ giọt.

**1** Ấn **UNLOCK** 2 lần

Đèn mở khóa và đèn lấy nước sôi chậm sáng lên, bình chuyển sang lấy nước sôi dạng nhỏ giọt cà phê chậm.

- Sau khi lấy nước sôi dạng nhỏ giọt cà phê chậm, nếu ấn thêm nút “Mở khóa” thì bình sẽ trở về chế độ lấy nước sôi bình thường.
- Khi đèn mở khóa và đèn lấy nước sôi chậm tắt, bình chuyển sang chế độ “Khóa lấy nước sôi tự động”.
- Khi lượng nước sôi ít, có thể sẽ tốn thời gian để nước sôi chảy ra sau khi ấn nút “Lấy nước sôi” hoặc nước sôi khó chảy ra.
- Có thể nước nóng sẽ khó chảy ra sau khi hoàn tất việc đun nóng nước. Trong trường hợp như vậy, vui lòng chờ một lúc rồi rót lại nước nóng một lần nữa.

**2** Ấn **DISPENSE**

rồi rót nước sôi

Có thể rót nước sôi trong khi đèn mở khóa và đèn lấy nước sôi chậm đang sáng lên (khoảng 60 giây).

**Vui lòng chú ý**

- Vui lòng lưu ý cẩn thận để tránh bị phỏng.
- Khi thường xuyên pha cà phê theo kiểu đơn giản, vui lòng sử dụng sau khi đã đặt ngay ngăn phin lọc cà phê lên tách để tránh bị đổ.
- Nước sôi có thể chỉ âm ấm nếu không rót nước sau khi hoàn tất đun nóng nước hoặc để lâu mà không rót nước. Vui lòng đổ bỏ ly nước sôi thứ nhất.
- Nếu các đồ đựng như tách, v.v... lạnh thì có thể nước sôi sẽ nhanh nguội. Vui lòng làm ấm đồ đựng trước rồi sử dụng.

# Cách chuyển đổi âm báo

- **Âm báo nhạc** Chức năng thông báo bằng âm báo nhạc hoặc tiếng còi báo khi hoàn tất đun nóng nước và khi hoàn tất cài đặt hẹn giờ tiết kiệm.

**Thời gian và loại âm báo vang lên**

Hẹn giờ	Loại âm báo	Thông báo bằng âm báo nhạc (Ban đầu)	Thông báo bằng còi báo	Tắt âm báo
	<b>Khi hoàn tất đun nóng nước</b>	“Minuet”	“Pi” × 5 lần	Không vang lên
	<b>Khi hoàn tất cài đặt hẹn giờ tiết kiệm</b>	“Beautiful Dreamer”	Không vang lên	Không vang lên

**Cách chuyển đổi**

**1** Ấn **UNLOCK** từ 3 giây trở lên trong khi đang đun nóng nước hoặc trong khi đang giữ ấm

Mỗi khi ấn nút “Mở khóa” từ 3 giây trở lên, âm báo sẽ thay đổi từ ①→②→③.

① Thông báo bằng âm báo nhạc

Khi âm báo Beautiful Dreamer vang lên là đã hoàn tất cài đặt

→

② Thông báo bằng còi báo

Khi âm báo “Pi” × 3 lần vang lên là đã hoàn tất cài đặt

→

③ Tắt âm báo

Khi âm báo “Pi” × 1 lần vang lên là đã hoàn tất cài đặt

**2** Khi âm thanh muốn chuyển đổi vang lên, nghĩa là đã hoàn tất việc chuyển đổi

- Âm báo đã cài đặt sẽ vẫn được lưu lại dù rút phích cắm điện ra.

# Vệ sinh

Vui lòng rút đầu cắm, đổ bỏ hết phần nước sôi còn lại, để phần thân bình nguội rồi mới thực hiện vệ sinh.

## Vui lòng chú ý

- Vui lòng không úp ngược sản phẩm để làm khô trong trạng thái để bình còn ướt. (Nước thấm vào bộ phận bên trong là nguyên nhân gây sự cố, gỉ sét)
- Vui lòng không sử dụng những vật dụng sau để vệ sinh.
  - Dung môi pha loãng, chất tẩy trắng, v.v... (một trong những nguyên nhân làm đổi màu, hư hỏng, xuống cấp, ăn mòn)
  - Bột đánh bóng, bàn chải nylon, miếng chà nổi kim loại, xốp melamine, bề mặt nylon của miếng bọt biển, các chất tẩy rửa ăn mòn, v.v... (một trong những nguyên nhân gây xước bề mặt)
  - Bột giặt (có nguy cơ gây phồng do sôi trào và để lại mùi)
- Vui lòng không sử dụng bàn chải cho các bộ phận ngoài lưới lọc bình. (Một trong những nguyên nhân gây xước bề mặt)
- Trường hợp sử dụng vải hóa học, vui lòng không lau mạnh và để tiếp xúc trong thời gian dài. (Một trong những nguyên nhân gây xước bề mặt, biến đổi hóa học)
- Vui lòng không sử dụng máy sấy rửa chén bát hoặc máy sấy chén bát. (Một trong những nguyên nhân gây biến dạng nhựa)
- Khi không sử dụng trong thời gian dài, vui lòng làm khô hoàn toàn để không bị ám mùi và phải bảo quản trong túi nylon.
- Tuyệt đối không rửa toàn bộ thân bình, nắp ngoài, dây điện.

## Nắp trong

Lau sạch vết bẩn bằng miếng bọt biển mềm ướt

## Bình chứa trong

Rửa định kỳ bằng axit citric →Tr.51

Vui lòng thực hiện rửa bằng axit citric trong những trường hợp dưới đây.

- Có đốm gỉ màu đỏ (gỉ sét)
  - Nước đổi màu như màu trắng sữa, màu đen, v.v... và có màng vàng nổi
  - Tạo âm thanh lớn khi đun nóng nước sôi
  - Nước sôi có mùi
- (Trạng thái nhiễm bẩn khác nhau tùy theo loại nước sử dụng và số lần đun nóng nước.)

## Lưới lọc bình

Tháo từ bình chứa trong ra, và dùng bàn chải để rửa sạch

Kéo ra và tháo. Ấn và đẩy thật chặt khi gắn.

Trường hợp không thể làm sạch vết bẩn, vui lòng thay mới lưới lọc bình. →Tr.51

- Vui lòng sử dụng sau khi đã lắp lưới lọc bình. (Dị vật đi vào trong ống nước và bơm điện là nguyên nhân làm nước sôi không thể chảy ra)

## Dây điện

Lau sạch vết bẩn bằng vải khô mềm

## Thân bình, nắp ngoài

Lau sạch vết bẩn bằng vải mềm đã vắt khô nước

- Vui lòng không dội nước lên bộ phận điều khiển, bộ phận hiển thị lượng nước hoặc rửa toàn bộ bình. (Nước thấm vào bộ phận bên trong là nguyên nhân gây sự cố, gỉ sét)

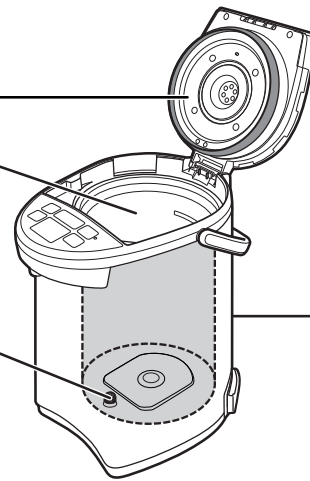

## Thay mới vòng đệm nắp trong

Vòng đệm nắp trong là linh kiện tiêu hao. Khuyến nghị thay mới định kỳ mỗi năm 1 lần.

Vui lòng lau sạch vòng đệm nắp trong mới bằng miếng bọt biển mềm ướt rồi mới gắn vào bình.

### Cách tháo

- 1 Tháo 4 ốc vít, tháo nắp trong ra
  - Vui lòng không làm mất ốc vít.

- 2 Tháo vòng đệm đã gắn với nắp trong

Sau khi đã tháo nắp trong ra, vui lòng xác nhận xem nắp ngoài có bất thường gì ở bộ phận nhựa hay không.

→ Vui lòng thay mới (có tính phí) trong trường hợp bộ phận nhựa bị đổi màu, cấu sụn.

### Cách lắp

- 1 Khớp chặt vòng đệm nắp trong như trong hình với rìa nắp trong
- 2 Căn chỉnh ăn khớp chốt của nắp ngoài và vị trí lỗ của nắp trong, siết chặt 4 ốc vít

Khi vòng đệm nắp trong đổi màu sang màu trắng, nước sôi chảy ra từ khe hở giữa nắp ngoài và thân bình có thể gây phồng khi bình bị vô tình bị nghiêng, đổ. Khi đã thay mới vòng đệm nắp trong nhưng hơi nước vẫn bị rò rỉ, nước sôi bị trào, có thể là do bộ phận khác bị hư hỏng. Vì thế, vui lòng liên hệ trung tâm dịch vụ khách hàng Zojirushi.

Nếu vòng đệm nắp trong bị hao mòn như bị cứng lại, biến dạng, chuyển sang màu trắng, v.v..., thì

Vui lòng thay vòng đệm nắp trong mới (có tính phí).

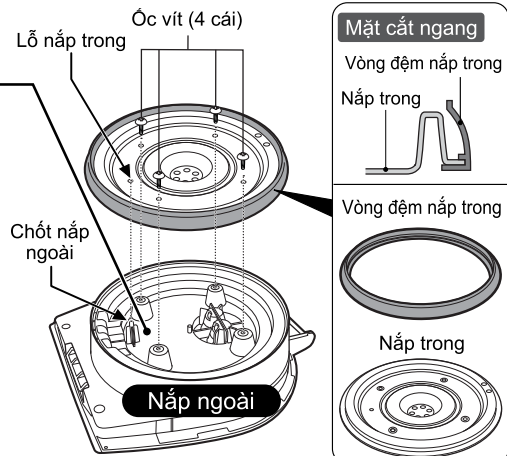

1~3 tháng một lần

# Rửa bằng axit citric

Không uống nước sôi đang rửa bằng axit citric

**Vui lòng chú ý** Vui lòng sử dụng axit citric (loại CD-K03E-JU) dùng để vệ sinh bình chứa trong của công ty để ngăn ngừa sỏi bọt, nước trà. (Sản phẩm bán riêng) → **Tham khảo phần dưới đây**

**Chuẩn bị** Xác nhận xem đã gắn lưới lọc bình vào bình chứa trong hay chưa

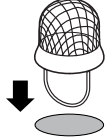

**Vui lòng chú ý**

- Trường hợp lưới lọc bình bị bẩn, vui lòng tháo ra khỏi bình chứa trong, rửa sạch bằng bàn chải rồi gắn lại.

**1** Đổ 1 gói axit citric (loại CD-K03E-JU) vào tách, hòa tan bằng nước ấm, và đổ cùng với nước vào bình chứa trong đến vạch báo đầy (  $\Delta$  / MAX )

**Vui lòng chú ý**

- Vui lòng không đổ nước trên vạch báo đầy. (Có thể gây trào nước)

**2** Đóng nắp ngoài, gắn phích cắm, rồi ấn **REBOIL QUICK TEMP** từ 3 giây trở lên

Âm báo vang lên, bắt đầu rửa

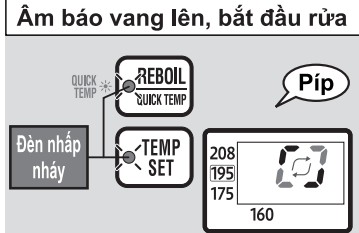

Hai đèn đồng thời nhấp nháy

Màn hình tinh thể lỏng hiển thị xoay chuyển

Âm báo vang lên, hoàn tất việc rửa bình

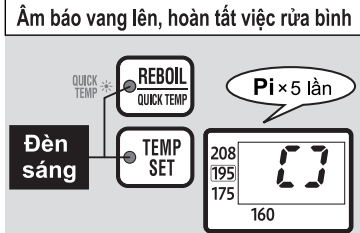

Hai đèn chuyển sang bật sáng

Màn hình tinh thể lỏng chuyển sang hiển thị như trong hình

**Thời gian rửa**  
**Khoảng 1 tiếng 30 phút\***

\* Thời gian rửa thay đổi ít nhiều tùy theo lượng nước, nhiệt độ nước, nhiệt độ phòng, v.v...

**3** Rút phích cắm, tháo nắp ngoài, đổ bỏ hết nước sôi ra từ vị trí đổ bỏ nước sôi (Vui lòng lưu ý không để nước sôi dính vào bộ phận khớp nối.)

**4** Đổ nước vào rồi đun nóng nước, rót khoảng 1 tách nước nóng, sau đó đổ bỏ hết phần nước nóng còn lại (Để súc nhẹ bình chứa trong và phần bên trong vòi)

**Trường hợp hủy việc rửa bằng axit citric giữa chừng, vui lòng rút phích cắm từ 5 giây trở lên.**

**Vui lòng chú ý**

- Trong trường hợp vết bẩn khó rửa và trường hợp nước sôi không chảy ra, vui lòng rửa lại bằng axit citric.

**Khi đổ bỏ nước sôi**

- Vui lòng lưu ý cẩn thận với nước sôi cần đổ bỏ và hơi nước nóng. (Có thể gây phỏng)
- Vui lòng lưu ý vì nước đọng có thể rỉ ra từ vòi. (Có thể gây phỏng)

- Trong trường hợp sử dụng nước khoáng và nước ion kiềm, các vết bẩn như thành phần của nước (phần khoáng), v.v... sẽ dễ bám vào bình chứa trong và lưới lọc bình. Ngoài ra, nếu cứ để nguyên các vết bẩn bám trên bình chứa trong và lưới lọc bình, âm thanh lớn sẽ phát ra trong lúc đun nóng nước, nước sôi cũng trở nên khó chảy ra. Trong trường hợp sử dụng nước khoáng và nước ion kiềm, vui lòng thường xuyên vệ sinh sạch bình.

## Về việc thay mới và mua linh kiện

- Trong trường hợp hư hỏng, vui lòng thay linh kiện mới (có tính phí).
  - Sau khi xác nhận được tên linh kiện và mẫu mã của sản phẩm khi mua, vui lòng tìm đến, zojirushi.com, trung tâm dịch vụ khách hàng Zojirushi hoặc cửa hàng nơi đã mua sản phẩm.
- Zojirushi Customer Service**  
1-800-733-6270    www.zojirushi.com

Tên linh kiện	Mã linh kiện
Vòng đệm nắp trong	BF426007M-00
Lưới lọc bình	627402-00
Axit citric để rửa bình chứa trong của bình thủy (1 oz./30 g x 4 gói)	CD-K03E-JU

# Hỏi đáp về sản phẩm

<b>Tôi có thể đổ vào bình chất gì khác ngoài nước được không?</b>	Vui lòng chỉ đổ nước vào bình. Chất khác ngoài nước khi đổ vào bình sẽ bị trào và có thể gây phỏng. Ngoài ra, đây là một trong những nguyên nhân gây ra sự cố ở thân bình.	▶ <b>Tr.38</b>
<b>Có cần phải thay nước sôi mỗi ngày không?</b>	Vui lòng đổ bỏ hết phần nước sôi còn lại mỗi ngày 1 lần. Nếu không đổ bỏ phần nước sôi còn lại, bình chứa trong sẽ bị bám cặn, tạo ra âm thanh lớn trong lúc đun nóng nước và làm nước có mùi.	▶ <b>Tr.44</b>
<b>Tôi sử dụng nước khoáng và nước ion kiềm có được không?</b>	Có thể sử dụng. Tuy nhiên, có trường hợp xuất hiện vẩn nhỏ trên mặt nước hoặc bình chứa trong bị sạm màu trắng sữa. Đây là thành phần nước (phần khoáng), không độc hại. Vui lòng thường xuyên vệ sinh sạch bình.	▶ <b>Tr.43</b> ▶ <b>Tr.51</b>
<b>Tôi đã lỡ uống nước sôi rửa bình bằng axit citric!!</b>	Vui lòng xử lý theo nội dung đã ghi trên bao bì chất tẩy rửa axit citric.	
<b>Tôi đi ra ngoài khi đang cắm bình thủy điện vào nguồn điện thì có sao không?</b>	Nhìn chung, khi hết nước, vì bình sẽ dùng truyền điện đến thiết bị làm nóng nhờ chức năng ngăn ngừa đun bình không có nước, nên hãy an tâm. Tuy nhiên, vui lòng chú ý cẩn thận vì việc đun bình không có nước lặp đi lặp lại là nguyên nhân gây đổi màu và bong tróc lớp vỏ flo của bình chứa trong.	▶ <b>Tr.45</b>

## Khi cảm thấy có sự cố

Vui lòng kiểm tra một lần trước khi yêu cầu sửa chữa.

<b>Khi có dấu hiệu hư hỏng</b>	<b>Yêu cầu kiểm tra</b>	<b>Cách thức sửa chữa</b>
<b>Nước không sôi</b>	Phích cắm có bị rút ra không?	Vui lòng cắm lại phích cắm.
<b>Không đun sôi</b>	Bạn có chọn chế độ QUICK TEMP hay không? (Chế độ QUICK TEMP sẽ không thể đun sôi nước.)	Vui lòng ấn nút "Đun nóng/QUICK TEMP", và chọn đun nóng nước bình thường. → <b>Tr.48</b>
<b>Nước sôi có mùi</b>	Bình chứa trong có bị bám cặn hay không?	Vui lòng vệ sinh bình chứa trong bằng axit citric. → <b>Tr.51</b>
	Bạn đã vệ sinh (rửa bằng axit citric) hay chưa?	
	Bạn không sử dụng trong một thời gian dài?	Vui lòng đun sôi nước một lần, ấn nút "Mở khóa" rồi ấn nút "Lấy nước sôi", sau khi rót khoảng 34 oz. (1 L) nước sôi, đổ bỏ hết nước sôi còn lại rồi hãy sử dụng bình. → <b>Tr.43</b>
<ul style="list-style-type: none"> <li>• Khi mới sử dụng có thể ngửi thấy mùi nhựa, nhưng mùi sẽ mất dần khi sử dụng lâu.</li> <li>• Có thể còn sót lại chất clo dùng để khử trùng (mùi clo) chứa trong nước máy.</li> </ul>	Bạn đã đun nóng nước máy ở chế độ QUICK TEMP chưa?	Nếu không thích, vui lòng cài đặt đun nóng nước bình thường. → <b>Tr.48</b> Đun nóng nước bình thường sẽ loại bỏ clo cho đến khi hoàn tất đun nóng nước.
	<b>Nước sôi trào ra từ vòi và lỗ thoát hơi</b>	Bạn có đổ nước trên vạch báo đầy không?
<b>Hơi nước thoát ra trong quá trình đun nóng nước ở chế độ QUICK TEMP</b>	• Chế độ QUICK TEMP là chức năng không đun sôi nhưng tùy theo nhiệt độ phòng, lượng nước, áp suất không khí mà có thể có hơi nước thoát ra.	
<b>Không thể chọn chế độ QUICK TEMP</b>	Bạn có đang để giữ ấm ở 208 không?	Vui lòng chuyển sang chế độ QUICK TEMP sau khi cài đặt sang giữ ấm ở 195, giữ ấm ở 175, giữ ấm ở 160. → <b>Tr.48</b>
<b>Không thể cài đặt giữ ấm ở 208 với chế độ QUICK TEMP</b>	Không thể cài đặt giữ ấm ở 208 với chế độ QUICK TEMP.	Vui lòng sử dụng chế độ QUICK TEMP ngoại trừ trường hợp cài đặt giữ ấm ở 208. → <b>Tr.48</b>
<b>Âm điều khiển (âm thanh khi ấn nút) không vang lên</b>	Có đang tắt âm báo không?	Vui lòng thay đổi cài đặt âm báo. → <b>Tr.49</b>
<b>Nước sôi không chảy ra hoặc khó chảy ra</b>	Có thể nước nóng sẽ khó chảy ra sau khi hoàn tất việc đun nóng nước một lúc.	Khi đun nóng nước, sỏi bọt từ đáy bình chứa trong sẽ xuất hiện. Vui lòng chờ một lúc rồi rót lại nước nóng một lần nữa.
	Bình chứa trong và lưới lọc bình có bị bám cặn không?	Vui lòng vệ sinh bình chứa trong và lưới lọc bình. → <b>Tr.50</b>
	Có đang khóa lấy nước tự động hay không?	Vui lòng ấn nút "Mở khóa" rồi ấn nút "Lấy nước sôi". → <b>Tr.44</b>
	Phích cắm có bị rút ra không?	Vui lòng cắm lại phích cắm.

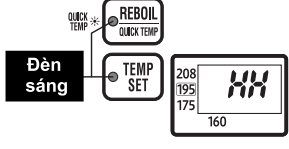
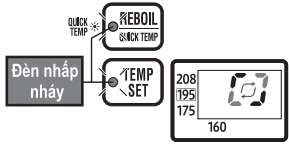
Khi có dấu hiệu hư hỏng	Yêu cầu kiểm tra	Cách thức sửa chữa	
Nước sôi không chảy ra hoặc khó chảy ra	Có trường hợp nước sôi khó chảy ra do thành phần của nước (thành phần khoáng chất) bám vào trong ống nước và bơm điện.	Vui lòng vệ sinh bình chứa trong bằng axit citric. →Tr.51	
Trong nước sôi có màng váng nổi (Lớp vỏ flo có bị bong tróc) không?	Do thành phần của nước (thành phần khoáng chất) gây ra, không phải là ăn mòn bình chứa trong và bong tróc lớp vỏ flo.	<div style="border: 2px solid black; padding: 5px; text-align: center;"> <b>Cặn lắng</b>            Trong quá trình sử dụng sản phẩm, thành phần của nước (thành phần khoáng chất) chứa trong nước bám vào bình chứa trong và lưới lọc bình. Đây được gọi là “cặn lắng”, không phải là chất độc hại.         </div>	
Bình chứa trong bám cặn màu trắng sữa	Do thành phần của nước (thành phần khoáng chất) gây ra, nếu để nguyên vết bẩn cặn lắng bám trong bình chứa trong sẽ làm âm thanh của bình càng lớn.		
Máy tạo ra âm thanh lớn trong khi đun nóng nước	Do thành phần sắt trong nước gây ra, không phải là ăn mòn bình chứa trong.		
Bình chứa trong xuất hiện đốm gỉ sét	Do thành phần sắt trong nước gây ra, không phải là ăn mòn bình chứa trong.	Vui lòng thay mới vòng đệm (có tính phi) trong trường hợp vòng đệm bị đổi màu, cấu sụn.	
Trong nước sôi nổi lên chất màu trắng	Vui lòng tháo nắp trong ra và kiểm tra xem bộ phận nhựa của nắp ngoài có gì bất thường không. →Tr.50	Vui lòng đổ bỏ ly nước sôi thứ nhất.	
Nước âm ẩm	Vì nước vẫn còn trong cột mực nước nên có thể nước chỉ âm ẩm nếu không lấy nước sôi sau khi hoàn tất đun nóng nước hoặc để lâu mà không lấy nước.		
	Có đang cài đặt hẹn giờ tiết kiệm không?	Vui lòng ấn nút “Đun nóng/QUICK TEMP”. →Tr.48	
Thân bình bị nóng	<ul style="list-style-type: none"> <li>• Khi nhiệt độ nước sôi và nhiệt độ phòng cao, nhiệt độ phía ngoài thân bình có thể lên tới khoảng 140°F (60°C), tuy nhiên điều này không có gì bất thường.</li> </ul>		
Dây điện bị nóng	<ul style="list-style-type: none"> <li>• Có trường hợp dây điện bị nóng trong khi đun nước, tuy nhiên điều này không có gì bất thường.</li> </ul>		
Sẽ có âm thanh “lách cách” phát ra khi đóng mở nắp ngoài	<ul style="list-style-type: none"> <li>• Là âm thanh chuyển động của vật nặng để ngăn nước nóng đổ nếu không may làm rơi đồ sản phẩm. Điều này không có gì bất thường.</li> </ul>		
Màn hình hiển thị và bộ phận hiển thị lượng nước bị mờ	<ul style="list-style-type: none"> <li>• Đồ nước trực tiếp từ vòi nước vào bình hoặc đặt bình trên bồn rửa, làm đáy bình bị ướt và khiến nước thấm vào thân bình, làm cho màn hình hiển thị bị mờ. Vui lòng rút phích cắm ra vì đây là một trong những nguyên nhân gây đoản mạch, giật điện và liên hệ với trung tâm dịch vụ khách hàng Zojirushi.</li> </ul>		
<b>Khi có dấu hiệu hiển thị này</b>	Đèn bật sáng, màn hình tinh thể lỏng hiển thị như trong hình 	Nước có vôi không? Có đổ nước nóng vào ngay sau khi gắn phích điện không? Chức năng ngăn ngừa đun bình không có nước đang hoạt động.	Rút phích cắm, sau khi bình chứa trong nguội hẳn hãy đổ nước vào và cắm lại phích cắm. →Tr.45
	Hai đèn đồng thời nhấp nháy, màn hình tinh thể lỏng hiển thị xoay chuyển 	Có ấn nút “Đun nóng/QUICK TEMP” từ 3 giây trở lên không? Đang rửa bằng axit citric.	Trường hợp hủy việc rửa bằng axit citric, vui lòng rút phích điện, đợi quá 5 giây, sau đó cắm lại lần nữa. →Tr.51
	Màn hình tinh thể lỏng hiển thị là <span style="border: 1px solid black; padding: 2px;">E2</span> / <span style="border: 1px solid black; padding: 2px;">E3</span> / <span style="border: 1px solid black; padding: 2px;">E4</span>	Đã có sự cố.	Vui lòng liên hệ đến trung tâm dịch vụ khách hàng Zojirushi.
<b>Hao mòn nắp ngoài</b>	<b>Vòng đệm nắp trong</b> <ul style="list-style-type: none"> <li>• Vòng đệm nắp trong là linh kiện tiêu hao, do đó khuyến nghị thay mới định kỳ mỗi năm 1 lần. Vui lòng thay mới vòng đệm trong trường hợp hơi nước bị rò rỉ từ khe hở giữa nắp ngoài và thân bình và trường hợp vòng đệm nắp trong bị hao mòn như bị cứng lại, biến dạng, chuyển sang màu trắng, v.v... →Tr.50</li> </ul> <b>Bộ phận nhựa</b> <ul style="list-style-type: none"> <li>• Có trường hợp bộ phận nhựa ở nắp ngoài bị trầy xước trong quá trình sử dụng. Khi thay vòng đệm nắp trong, vui lòng kiểm tra luôn bộ phận nhựa, vui lòng thay mới (có tính phi) nếu bộ phận này bị đổi màu và bám sụn. (Bộ phận bằng nhựa sử dụng vật liệu an toàn về mặt vệ sinh thực phẩm.)</li> </ul>		

**Bình chứa trong (có xử lý flo) có thể bị trầy xước trong quá trình sử dụng. Vui lòng liên hệ đến trung tâm dịch vụ khách hàng Zojirushi. (1-800-733-6270)**

# Thông số kỹ thuật

Tên mẫu		CD-NAC40	CD-NAC50
Thể tích quy định		135 oz. (4,0 L)	169 oz. (5,0 L)
Nguồn điện		Dòng điện 120 V 60 Hz	
Điện năng tiêu thụ		800 W	
Điện năng tiêu thụ bình quân khi giữ ấm	Giữ ấm ở 208°F (98°C)	Khoảng 36 W	Khoảng 39 W
	Giữ ấm ở 195°F (90°C)	Khoảng 31 W	Khoảng 34 W
	Giữ ấm ở 175°F (80°C)	Khoảng 25 W	Khoảng 27 W
	Giữ ấm ở 160°F (70°C)	Khoảng 22 W	Khoảng 24 W
Độ dài của dây điện		2' 11" (0,9 m)	
Kích thước bên ngoài	(Khoảng inch)	Rộng 9-1/8 × Sâu 12-1/2 × Cao 11-7/8	Rộng 9-1/8 × Sâu 12-1/2 × Cao 13-1/2
	(Khoảng cm)	Rộng 23 × Sâu 31,5 × Cao 30	Rộng 23 × Sâu 31,5 × Cao 34
Khối lượng (bao gồm dây)		Khoảng 7 lbs. (3,2 kg)	Khoảng 8 lbs. (3,4 kg)

- Điện năng tiêu thụ bình quân khi giữ ấm là trường hợp giữ ấm với thể tích ở mức cao nhất trong điều kiện nhiệt độ phòng là 73°F (23°C) và tương ứng với thời gian 1 giờ.
- Chiều cao là kích thước khi hạ tay cầm xuống.
- Ở các khu vực đặc biệt (vùng núi cao, vùng cực lạnh), một số hiệu năng mặc định không thể đảm bảo. Vui lòng tránh tối đa sử dụng bình ở những khu vực đặc biệt này.
- Sản phẩm này không thể sử dụng ở các quốc gia và khu vực có điện áp nguồn hoặc tần số nguồn điện khác.

# 仕 様

型 名		CD-NAC40	CD-NAC50
定 格 容 量		135oz. (4.0L)	169oz. (5.0L)
電 源		交流120V 60Hz	
消 費 電 力		800W	
平均保温時 消費電力	208°F(98°C)	約36W	約39W
	195°F(90°C)	約31W	約34W
	175°F(80°C)	約25W	約27W
	160°F(70°C)	約22W	約24W
コ ー ド の 長 さ		2' 11" (0.9m)	
外 形 寸 法	(約inch)	幅9-1/8×奥行12-1/2×高さ11-7/8	幅9-1/8×奥行12-1/2×高さ13-1/2
	(約cm)	幅23×奥行31.5×高さ30	幅23×奥行31.5×高さ34
質 量 (コード含む)		約7lbs. (3.2kg)	約8lbs. (3.4kg)

- 平均保温時消費電力とは、1時間当たりを示し、室温73°F(23°C)で満水保温の場合です。
- 高さは、ハンドルを倒した場合の寸法です。
- 特定地域(高い山・厳寒地)においては、所定の性能が確保できないことがあります。こうした場所での使用はなるべくおさげください。
- この製品は、電源電圧や電源周波数の異なる他の国や地域では、使用できません。

# 安全上のご注意

必ずお守りください

お使いになる人や他の人への危害、財産への損害を未然に防止するため、必ずお守りいただくことを説明しています。

■誤った使い方をしたときに生じる危険や損害の程度を、次の区分で説明しています。



**警告** 死亡や重傷に結びつく恐れがある内容です。



**注意** 軽傷または家屋・家財などの損害に結びつく恐れがある内容です。

■お守りいただく内容を、次の区分で説明しています。



してはいけない「禁止」内容です。



実行しなければならない「指示」内容です。

## 警告

<p> <b>改造はしない。また修理技術者以外の人は分解したり修理をしない</b> 火災・感電・けがの原因になります。修理は象印カスタマーサービスにご相談ください。</p>	<p> <b>器具用プラグをなめさせない</b> 感電・けがの恐れがあります。特に乳幼児には触らせないようにご注意ください。</p>	<p> <b>氷を入れて保冷用に使わない</b> 結露が生じ、感電・故障の原因になります。</p>
<p> <b>水に浸けたり、水をかけたりしない</b> 流し台など水にぬれた場所に置かない ショート・感電の恐れがあります。</p>	<p><b>満水表示以上の水を入れない</b> 湯がふきこぼれ、やけどの恐れがあります。</p> 	<p><b>コードや差し込みプラグが傷んだり、コンセントの差し込みが緩いときは使用しない</b> 感電・ショート・発火の原因になります。</p> 
<p><b>プラグ差し込み口や電源コードは液体に浸けたり、液体をかけたりしない</b> ショート・感電の恐れがあります。</p>	<p><b>上ぶたをつけたまま残り湯を捨てない</b> 上ぶたがはずれたときに湯がかかって、やけどの恐れがあります。</p>	<p><b>交流120V以外では使用しない</b> 火災・感電の原因になります。</p>
<p> <b>ぬれた手で差し込みプラグを抜き差ししない</b> 感電・けがの恐れがあります。</p>	<p><b>本体を抱きかかえたり、傾けたり、揺すったり、上ぶたを持って移動や排湯をしない</b> 自動給湯ロックされていても、本体を傾けたり倒したりすると注ぎ口や蒸気口から湯が流れ出て、やけどの恐れがあります。</p>	<p><b>水以外のものを入れたり、沸かしたりしない</b> 泡立ちが起こり、内容物がふき出して、やけどの恐れがあります。また水路や電動ポンプ内が詰まったり内容物の焦げつきや腐食・フッ素被膜がはがれる原因になります。</p>
<p> <b>蒸気口に触ったり、手や顔を近づけない</b> やけどの恐れがあります。特に乳幼児には触らせないようにご注意ください。</p>	<p><b>ポットを転倒させない</b> 自動給湯ロックされていても、本体を傾けたり倒したりすると注ぎ口や蒸気口から湯が流れ出て、やけどの恐れがあります。</p>	<ul style="list-style-type: none"> <li>●牛乳・酒・スープ・備長炭・ティーバッグ・お茶の葉</li> <li>●インスタント食品の調理</li> <li>●レトルト食品のあたためや食材をポリ袋などに入れて加熱する調理</li> </ul>
<p> <b>蒸気口をふきんなどでふさがない</b> 湯がふきこぼれ、やけどの恐れがあります。上ぶたの変形・変色や故障の原因になります。</p> <p><b>子供だけで使わせたり、幼児の手の届くところで使わない</b> やけど・感電・けがの恐れがあります。</p>	<p><b>コードを傷つけない</b> 無理に曲げたり、引っ張ったり、ねじったり、束ねたり、高温部に近づけたり、重いものを載せたり、挟み込んだり、加工したりするとコードが破損し、火災・感電の原因になります。</p>	<p><b>器具用プラグの先端にピンなど金属片やごみを付着させない</b> 感電・ショート・発火の原因になります。</p> <p><b>上ぶたを勢いよく閉めない</b> 湯がふきこぼれ、やけどの恐れがあります。</p> <p><b>湯沸かし中に上ぶたを開けない</b></p>

●お買い上げの製品と本書に記載したイラストは異なることがあります。



## ⚠ 警告

<p><b>❗ 差込みプラグは根元まで確実に差し込む</b> 感電・ショート・発煙・発火の原因になります。</p> <p><b>定格15A以上のコンセントを単独で使う</b> 他の器具と併用すると分岐コンセント部が異常発熱して、発火の原因になります。</p> <p><b>差込みプラグの刃(プラグの先端)および刃の根元にほこりが付着している場合はよくふく</b> 火災の原因になります。</p> <p><b>上ぶたは確実に閉める</b> 倒れたときに湯が流れ出て、やけどの恐れがあります。</p>	<p><b>❗ 内ぶたパッキンが硬くなったり、変形したり、白く変色するなど、消耗したら交換する</b> 傾けたり誤って倒したときに湯が流れ出て、やけどの恐れがあります。また、蒸気漏れにより、やけど・故障の原因になります。</p> <p>この機器は、安全に対する責任者によってこの機器の使用に関する指揮管理または指示が与えられない限り、運動能力、感覚能力もしくは知的能力が低下した、または経験および知識が不足した人(子供を含む)による使用を意図していない。子供は、機器で遊ばないことを確実なものとするよう指揮管理を受けることが望ましい</p>	<p><b>❗ 異常・故障時には直ちに使用を中止する</b> そのまま使用すると、発煙・発火・感電・けがの原因になります。</p> <p>&lt;異常・故障例&gt;</p> <ul style="list-style-type: none"> <li>●差込みプラグ・コードが異常に熱くなる</li> <li>●コードに傷がついたり、触れると通電したりしなかったりする</li> <li>●本体が変形したり、異常に熱くなる</li> <li>●本体から煙が出たり、焦げくさいにおいがする</li> <li>●本体の一部が割れたり、緩みやがたつきがある</li> <li>●蒸気が10分以上出続け、保温に切りかわらない</li> <li>●本体から水が漏れる</li> </ul> <p>このような場合は、すぐに差込みプラグを抜いて、象印カスタマーサービスに必ず点検・修理を依頼する</p>
--	--	---

## ⚠ 注意

<p><b>🚫 上ぶたを開けるときは、出る蒸気に触れない</b> やけどの恐れがあります。</p> <p><b>使用中や使用後しばらくは高温部に触れない</b> やけどの恐れがあります。</p>	<p><b>🚫 壁や家具の近くで使わない</b> 蒸気または熱で壁や家具を傷め、変色・変形の原因になります。</p> <p><b>湯沸かし中は、湯を注がない</b> 湯が飛び散り、やけどの恐れがあります。</p> <p><b>専用の電源コード以外は使用しない</b> 電源コードは他の機器に転用しない</p> <p>また海外仕様の電気製品に使用しない</p> <p>故障・発火の原因になります。</p> <p><b>直火(ガス台など)や電気ヒーター・IH調理器・IHクッキングヒーターなどの上に載せない</b> 火災・故障の原因になります。</p>	<p><b>👉 使用時以外は、差込みプラグをコンセントから抜く</b> けが、やけど・絶縁劣化による感電・漏電火災の原因になります。</p> <p><b>❗ お手入れは冷めてから行う</b> 高温部に触れ、やけどの恐れがあります。</p> <p>差込みプラグを抜くときは、コードを持たずに必ず先端の差込みプラグを持って抜く</p> <p>感電・ショート・発火の原因になります。</p> <p>電源コードが破損した場合には、製造者もしくはその代理店から入手できる特別に製造したコードまたはその組立品と交換すること</p>
<p><b>🚫 本体を持ち運ぶときは、上ぶた開閉つまみに触れない</b> 上ぶたが開いて、けが、やけどの恐れがあります。</p> <p><b>給湯中に本体を回さない</b> 湯が飛び散り、やけどの恐れがあります。</p> <p><b>不安定な場所では使用しない</b> やけど・けがの恐れがあります。</p> <p><b>熱に弱い敷物の上では使用しない</b> 火災の原因になります。</p>		

## お願い

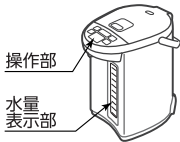
<p>■ <b>本体を引きずって移動しない</b> 机などに傷がつく恐れがあります。</p> <p>■ <b>落とす・ぶつけるなどの衝撃を与えない</b> 故障・破損の原因になります。</p> <p>■ <b>キッチン用収納棚などの上で湯沸かしをする場合は、蒸気が天井部分に当たらないように注意する</b> 変色・変形の原因になります。</p> <p>■ <b>凍結する恐れのある場所に長時間電源を切って放置する場合は、必ず内容器の水を完全に捨てる</b> 凍結による故障の原因になります。</p> <p>■ <b>他の電気機器に蒸気が当たる場所では使用しない</b> 蒸気により、電気機器の火災・故障・変色・変形の原因になります。</p>	<p>■ <b>空だきはしない</b> 火災・故障の原因になります。</p> <p>■ <b>ラジオなどの近くで使わない</b> ラジオ・テレビ・無線機・インターホンなどへの影響のないところまで離して使ってください。雑音が入る恐れがあります。</p> <p>■ <b>操作部・水量表示部には湯がかからないように注意する</b> 故障の原因になります。</p> <div style="text-align: right;">  <p>操作部 水量表示部</p> </div> <p>■ <b>本製品は家庭用として使用する</b></p>
--	---

# 各部のなまえと扱い方

## 上ぶた開閉つまみ

上ぶたを開閉するときに「カタカタ」という音がしますが、異常ではありません。  
→P.71

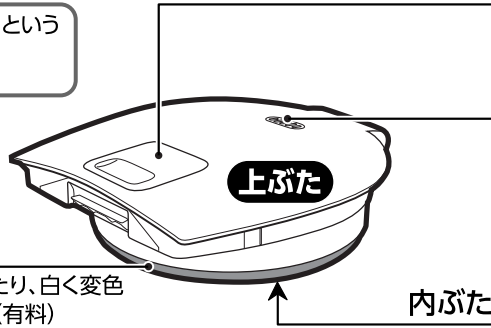

## 蒸気口

- 湯沸かし時に蒸気が出て高温になるので注意してください。

## 内ぶたパッキン(消耗品)

- 内ぶたパッキンが硬くなったり、変形したり、白く変色するなど消耗したら交換してください。(有料)  
→P.68
- 傾けたり誤って倒したときに湯が流れ出て、やけどの恐れがあります。また、蒸気漏れにより、やけど・故障の原因になります。

## 内容器(フッ素加工)

### 湯捨て位置

ここから湯を捨てる

### 満水表示

### 操作部

### 注ぎ口

ここから湯が出る

### 水量表示部

### 給水表示

- 必ず表示以上の水を入れてください。

### 容器ネット

- お手入れ後、忘れずに取りつけてください。→P.68

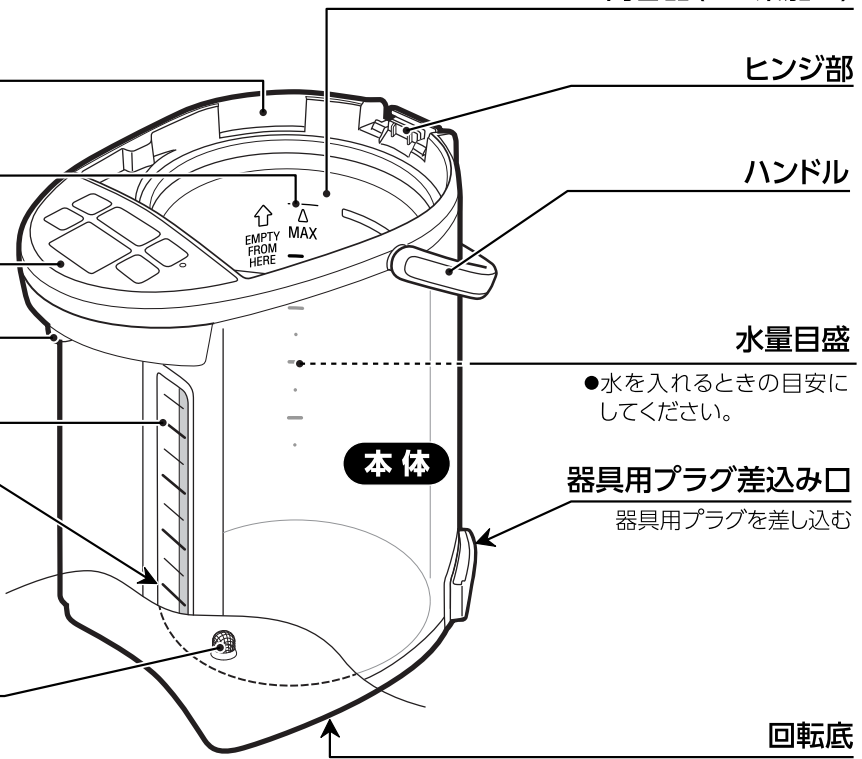

## ヒンジ部

## ハンドル

## 水量目盛

- 水を入れるときの目安にしてください。

## 器具用プラグ差込み口

器具用プラグを差し込む

## 回転底

- 回すときは本体にコードが巻きつかないようにしてください。

## 電源コード

## 結束バンド

- 使用の際にはコードを束ねている結束バンドをはずしてください。
- コードは束ねて使用しないでください。(コードが熱くなり、故障の原因になります。)

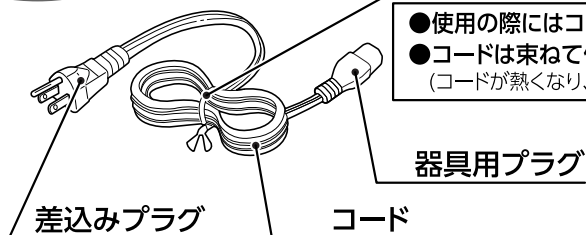

# 各部のなまえと扱い方

## 操作部

- キーは確実に押してください。
- 報知音の変化や、**DISPENSE** キー中央の「●」は、目の不自由な人へ配慮したものです。

### 「給湯」キー

湯を注ぐときに使う → P.62、67

### 「沸かす/QUICK TEMP」キー

再沸とうするときに使う → P.63

QUICK TEMPモードにするときに  
使う → P.66

クエン酸洗浄するときに使う(3秒以上押す)  
→ P.69

### 「ロック解除」キー

ロック解除するときに使う → P.62  
ゆっくりカフェドリップ給湯を選択  
するときに使う → P.67  
報知音の切りかえをするときに使う  
→ P.67

### ロック解除ランプ

### ゆっくり給湯ランプ

### 湯沸かしランプ

### 保温ランプ

### 「保温設定」キー

保温温度を設定するときに使う  
→ P.64

### 表示部

湯温・タイマーの時間などを液晶  
で表示します。

すべてを表していますが、お使いに  
なる中でこのような表示はしません。

### 「タイマー」キー

節約タイマーを設定するときに  
使う → P.66

## 上ぶたの開け方・閉め方

- 開け方**
- ① 「上ぶた開閉つまみ」のくぼみを押す
  - ② そのまま引き上げ、上ぶたを開ける

- 閉め方** 上ぶたを「カチッ」と音がするまで確実に  
押し込む

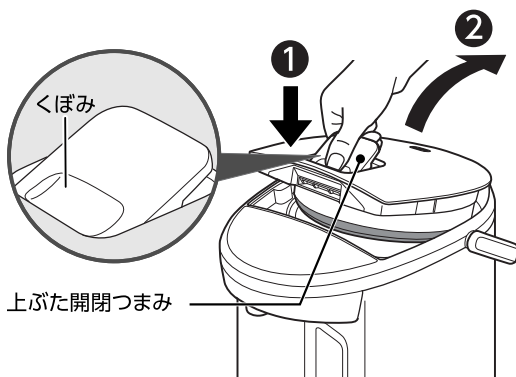

## 上ぶたのはずし方・つけ方

- はずし方**
- ① 上ぶたを約45度開ける
  - ② 「上ぶた着脱ボタン」を押す
  - ③ 押したまま、斜め上に引き抜く

- つけ方** 斜め上から奥に元どおり押し込む

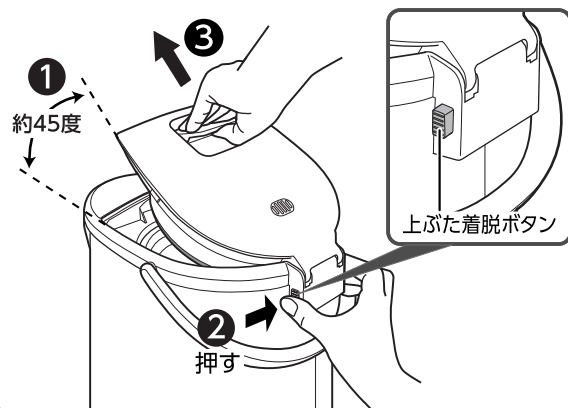

# 湯を沸かす

## 1 上ぶたを開け、別の容器で水を入れる

水位管のラインの太さがかわり水量がひと目で分かります。

空の状態

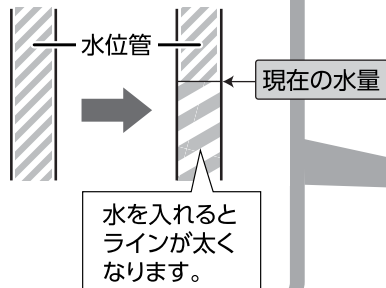

満水表示

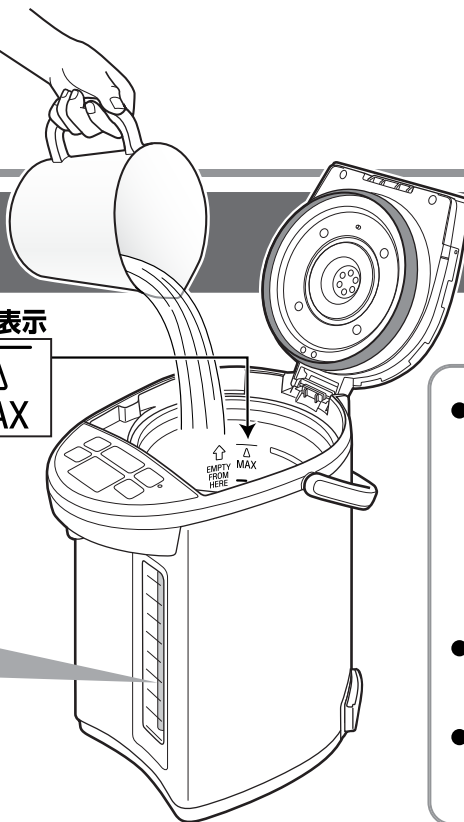

お願い

- 蛇口から水を直接入れたり、流し台に置いて底面をぬらさないでください。(本体に水が入り故障の原因)
- 本体および操作部に水がかからないように注意してください。(水が入り故障の原因)
- 「満水表示」以上、水を入れしないでください。(蒸気口から湯がふきこぼれる原因)



## 2 上ぶたを閉めプラグを接続する

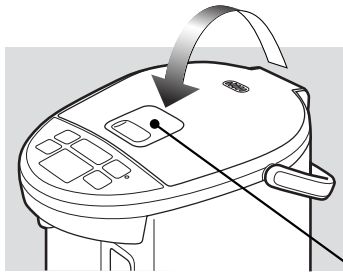

上ぶたは確実に閉めてください。  
(倒れたときに湯が流れ出てやけどの恐れ)

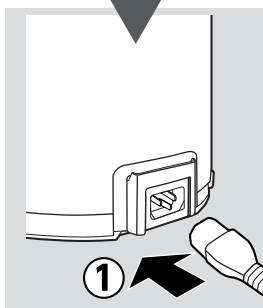
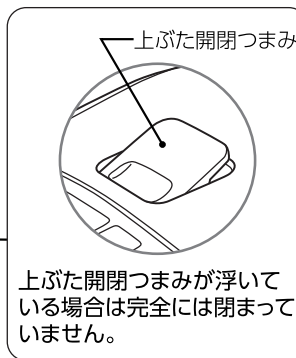

奥までしっかり差し込んでください。  
(感電・ショート・発煙・発火の原因)

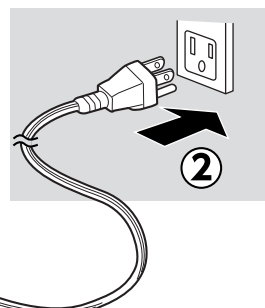

お願い

- 器具用プラグの先端にピンなど金属片やごみを付着させないでください。

## 自動的に湯沸かしを開始

湯沸かしランプが点灯し、液晶に水温を表示します。

170°F以下：10°Fきざみ  
175°F以上：[175]→[180]→[185]→[190]  
→[195]→[200]→[205]→[212]

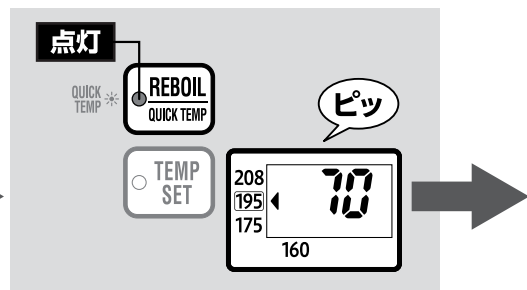

- QUICK TEMPモードに設定したいときには…→P.66

## ■温度換算表

華氏 (°F)	摂氏 (°C)
212	100
208	98
195	90
175	80
160	70
73	23

- 熱湯を入れないでください。  
(空だき防止機能が働く原因)  
→P.63
- 水以外のものを入れないでください。
- 市販の水質改質材(炭など)やミネラル添加材を入れないでください。  
(かけらが詰まり故障の原因)
- 湯温を早く下げたい場合は、水量を減らしてください。

- 初めてお使いになるとき
- 長期間お使いにならなかったとき

一度満水表示 (  $\frac{\Delta}{MAX}$  ) まで水を入れ、

手順通りに湯を沸かしてください。その後、湯の通り道をすすぐため、「ロック解除」キーを押してから「給湯」キーを押し、34oz. (1L) 程度の湯を注いだあと、残り湯を捨ててからお使いください。  
(容器ネットは必ず取りつけてください。)

- ミネラルウォーターやアルカリイオン水のご使用について

ミネラルウォーターやアルカリイオン水を使用すると、水面に細かな浮遊物や内容器に乳白色のザラザラしたものがつく場合があります。これは水の成分(ミネラル分)であり、有害ではありません。ミネラルウォーターやアルカリイオン水をご使用になる場合は、こまめにお手入れをしてください。

使いはじめはプラスチックなどのおいがすることがありますが、ご使用とともに少なくなります。

この取扱説明書では、お買い上げ時に設定されている  
**メロディー報知** で手順を説明しています。→ P.67

湯沸かしが完了するとメロディーが鳴り

## 自動的に保温を開始(195保温)

湯沸かしランプが消灯、保温ランプが点灯し、液晶に「212」を表示します。

### 保温の設定温度をかえたいとき

208保温	→	P.64
175保温	→	P.64
160保温	→	P.65

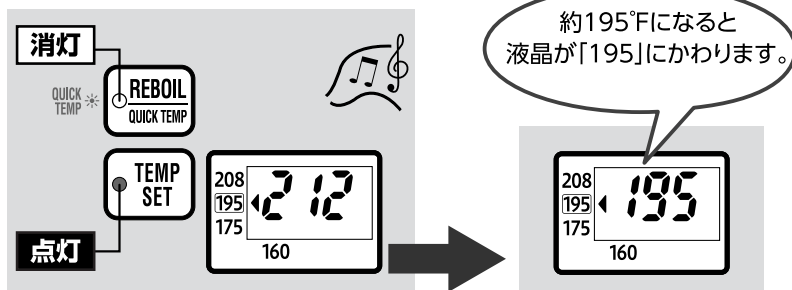

湯沸かし完了までの時間	
CD-NAC40	約35分*
CD-NAC50	約42分*

(室温73°F・水温73°F・満水の場合)

\*カルキとばしの時間を含んでいます。  
(沸とう後、約4分かかります。)

湯沸かし完了後、湯温が約195°Fになるまでの時間	
CD-NAC40	約45分
CD-NAC50	約45分

(室温73°F・満水の場合)

●室温・水量などにより時間がかわることがあります。

### お願い

- 保温中に湯が少なくなったら水をつぎ足してください。  
(自動的に湯沸かしを開始します。)ただし、つぎ足す水の量が少ないと湯沸かしにならない場合があります。その場合は「沸かす/QUICK TEMP」キーを押してください。→P.63
- やけどの恐れがありますので、以下の内容をお守りください。
  - ・蒸気口にふきんをかけない
  - ・蒸気口に触ったり、手や顔を近づけない
  - ・湯沸かしランプ点灯中は上ぶたを開けない
  - ・湯沸かし中は湯を注がない

# 湯を注ぐ

**1** **UNLOCK**を押す



ロック解除ランプが点灯し、湯が注げる状態になります。

**お願い**

- 内容器が空のとき、ロック解除して「給湯」キーを押さないでください。

**2** **DISPENSE**を押して湯を注ぐ



注ぐときに本体が回らないように注意してください。

- 湯沸かし完了後やしばらく湯を注いでいないときは、湯がぬるい場合があります。1杯目の湯は捨ててください。
- 湯沸かし中は湯を注がないでください。
- 湯沸かし完了後は湯が出にくいことがあります。そのような場合はしばらくしてから、もう一度湯を注いでください。
- 湯沸かしおよび保温中は本体が熱くなりますので注意してください。

# 残り湯を捨てる

使わないときは湯を捨ててください。

**1** プラグを抜き、上ぶたをはずす

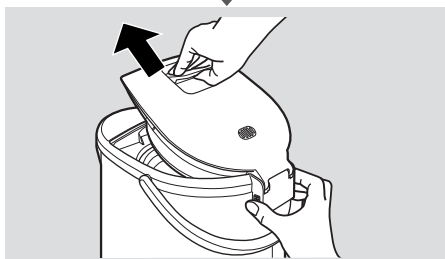
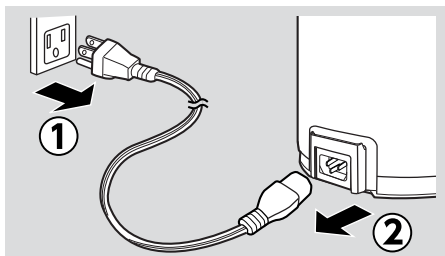

上ぶたをはずすとき

- 蒸気に注意してください。(やけどの恐れ)

**2** 両手で本体を持ち「湯捨て位置」から捨てる

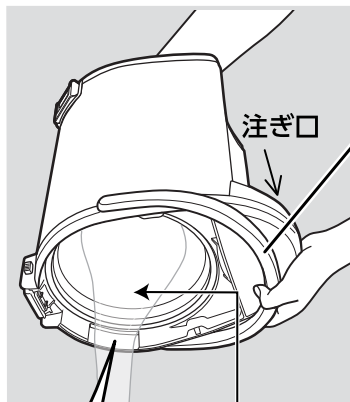

ハンドルをしっかりおさえてください。

**湯を捨てるとき**

- 捨てる湯や蒸気に注意してください。(やけどの恐れ)
- 注ぎ口からしずくが垂れることがあるので注意してください。(やけどの恐れ)

# 湯を注ぐ



注ぎ終わると約10秒後にロック解除ランプが消え、「自動給湯ロック」がかかります。

## 自動給湯ロック

うっかり「給湯」キーに触れたとき、湯が出ない安全機能です。

- 注がないときも約10秒後にロックされます。

湯を注いだあと、製品を傾けたり、揺すらないでください。  
(注ぎ口からしずくが垂れてやけどの恐れ)

## お願い

- ぬれた手で差し込みプラグや器具用プラグを持たないでください。  
(ショート・感電の恐れ)
- 必ず上ぶたをはずしてから湯を捨ててください。  
(上ぶたがはずれ、やけどの恐れ)
- 操作部やヒンジ部・ハンドル・プラグ差し込み口に湯がかからないよう注意してください。  
(やけど・故障の原因)
- 容器ネットの取り付けが不十分な場合、お湯を捨てたときに抜け落ちることがあるので注意してください。
- 1日1回は残り湯を捨ててください。  
(水アカ付着やにおいの原因)

## 再沸とう 保温中の湯を再び沸かすとき

保温中に



を押す

湯沸かしランプが点灯し、湯沸かしを開始

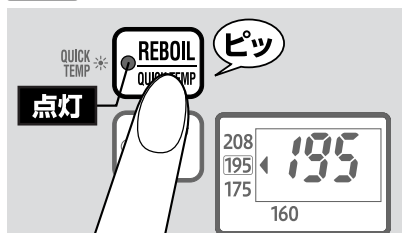

再沸とう完了までの時間

(室温73°F/23°C・満水の場合)

208保温の場合
約4～6分
195保温の場合
約7～9分

再沸とうが完了するとメロディーが鳴り、保温に切りかわります。

- 「沸かす/QUICK TEMP」キーを2回押すとQUICK TEMPモードになります。→P.66
- 再沸とう中は湯を注がないでください。
- 再沸とう完了後は湯が出にくいことがあります。そのような場合はしばらくしてから、もう一度湯を注いでください。

**お願い** ●再沸とうするときは、給水表示以上の湯が入っていることを確かめてから「沸かす/QUICK TEMP」キーを押してください。

## 空だき防止

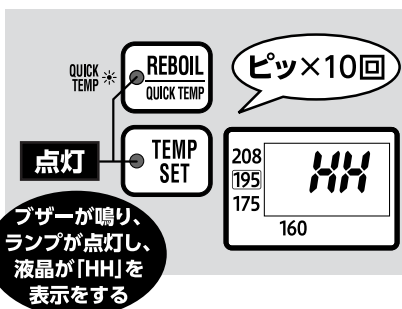

- 空だきを繰り返すとフッ素被膜が変色したり、はがれたりする原因になりますのでご注意ください。

次のようなときは、過熱による故障を防ぐために空だき防止機能が働いてヒーターへの通電を停止し、表示とブザーでお知らせします。

- 水を入れずにプラグを接続したとき
- 給水表示以下の水量で湯沸かししたとき
- 湯を使いきったまま放置したり、給水するため上ぶたを開けたまま放置したとき
- プラグを接続後、すぐ熱湯を入れたとき

## 処置

プラグを抜き、内容器が十分冷めてから水を入れ、再びプラグを接続する

# 保温設定

○ **TEMP SET** を押して設定を切りかえる

キーを押すごとに液晶の「◀」マークが移動しますので用途に応じて合わせてください。



●一度設定した温度はプラグを抜いても記憶しています。

コーヒーや紅茶・カップめん

## 208保温

208°Fはコーヒーや紅茶・カップめんに適した温度です。

### 「208」を選ぶ

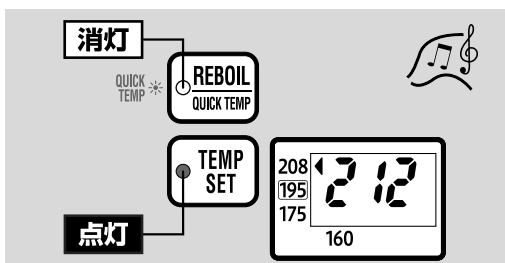

湯沸かしが完了するとメロディーが鳴り、湯沸かしランプが消灯、保温ランプが点灯

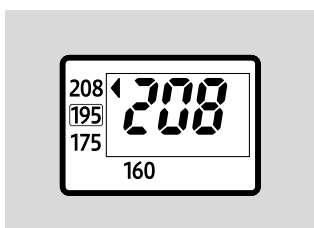

湯温が約208°Fになると温度表示が変わる

●沸とうし続けるのを防ぐため、気圧などの条件によっては、205～207°Fで保温することがあります。

日本茶に

## 175保温

175°Fは日本茶(煎茶)に適した温度です。

### 「175」を選ぶ

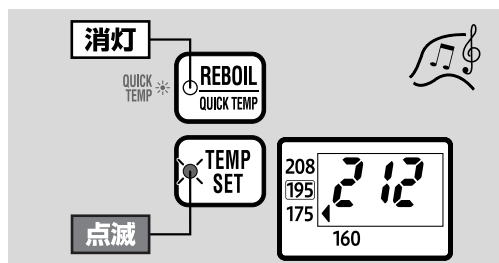

湯沸かしが完了するとメロディーが鳴り、湯沸かしランプが消灯、保温ランプが点滅  
(保温中に設定した場合、175保温設定の2秒後に点滅にかわります。)



湯温が約175°Fになると温度表示が変わり、保温ランプが点滅から点灯にかわる

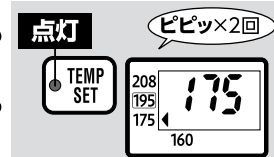

(QUICK TEMPモードで湯沸かしした場合、保温ランプは点滅せずに点灯します。→P.66)

湯沸かし完了後、湯温が約175°Fになるまでの時間

CD-NAC40	約2時間20分
CD-NAC50	約2時間20分

(室温73°F・満水の場合)

●室温・水温などにより時間がかわることがあります。



# 保温設定

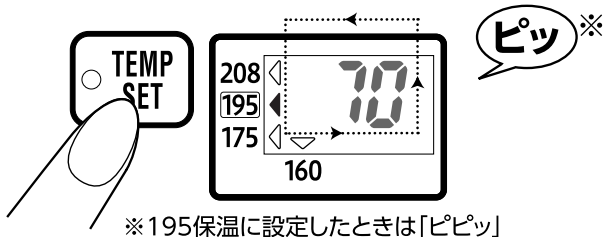

- 切りかえは保温中でも行えます。  
(湯温により、自動的に再沸とうを開始する場合があります。)
- QUICK TEMPモード選択中は208保温は選べません。

## 赤ちゃんのミルク作りに

### 160保温

160°Fは赤ちゃんのミルク作りに適した温度です。

#### 「160」を選ぶ

湯沸かしが完了するとメロディーが鳴り、湯沸かしランプが消灯、保温ランプが点滅

(保温中に設定した場合、160保温設定の2秒後に点滅にかわります。)

- 湯温を早く下げたい場合は、水量を減らしてください。



湯温が約160°Fになると温度表示が変わり、保温ランプが点滅から点灯にかわる

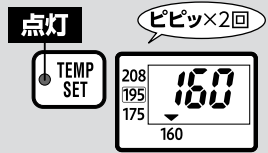

#### 湯沸かし完了後、湯温が約160°Fになるまでの時間

	1.0Lの場合	満水の場合
CD-NAC40	約1時間20分	約4時間
CD-NAC50	約1時間20分	約4時間

(室温73°Fの場合)

- 水量・室温などにより時間がかわることがあります。

#### ■ミルクを作るときは・・・

160°Fの湯は赤ちゃんのミルク作りに適した温度です。粉ミルクを溶かしてから適温(人肌より少し熱め)まで冷ましてください。冷まさずに授乳すると、やけどの恐れがあります。

- ・保温ランプが点滅から点灯に切りかわっていることを確認してください。
- ・QUICK TEMPモードを使用しないでください。→P.66

#### 温度換算表

華氏 (°F)	摂氏 (°C)
212	100
208	98
207	97
205	96
195	90
175	80
160	70
73	23

# QUICK TEMPモード

このモードは、湯を沸とうさせずに、選択した保温温度に沸かす機能です。通常の湯沸かしに比べ短時間で選択した保温温度になります。その他の利点は、蒸気が減ることと、消費電力量を節約できることです。カルキとばしの必要のないボトルの水や浄水を使用するときにご利用ください。

湯沸かし中に **REBOIL QUICK TEMP** を押し、**QUICK TEMPモード** を選ぶ

208保温設定時にQUICK TEMPモードは選択できません。

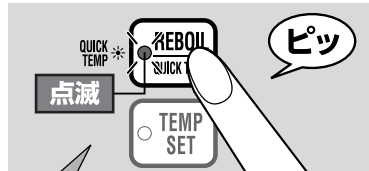

選択した温度になると自動的に保温を開始

メロディーが鳴り、湯沸かしランプが消灯、保温ランプが点灯

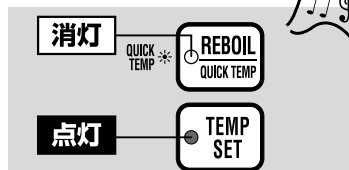

160保温設定時のみ

- 一度約175°F(80°C)まで湯沸かししたあと、約160°F(70°C)で保温します。湯沸かし後、湯温が約160°Fになるまでの時間は約30分です。(室温73°F/23°C満水の場合)
- 保温ランプが点滅したあと保温にかかります。

「沸かす/QUICK TEMP」キーを押すごとにモードが切りかわります。

通常の湯沸かし (初期)

QUICK TEMPモード

「沸かす/QUICK TEMP」キーを3秒以上押すとクエン酸洗浄になります。→P.69

- QUICK TEMPモード中は208保温を選択できません。
- 水道水をお使いの場合は、カルキ臭が残ることがあります。気になるときは通常の湯沸かしに設定してください。
- 室温・水量などにより湯沸かし完了後の実際の湯温は温度表示と異なる場合があります。
- 室温・水量・気圧により蒸気が出ることがあります。
- 一度プラグがはずれると、QUICK TEMPモードは解除されることがありますので再度設定してください。
- 水をつぎ足すと通常の湯沸かしを開始します。QUICK TEMPモードを再度設定してください。

お願い

- 沸とうさせていないため、ミルク作りをするときには設定しないでください。
- QUICK TEMPモードは沸とうさせない機能ですが、蒸気口は高温になりますので、手を触れないでください。

# 節約タイマー

設定時間後に湯沸かしが完了します。(節約タイマー中は湯沸かしを開始するまでヒーターへの通電を停止するので消費電力量を節約できます。)

**TIMER** を押し、希望の時間(6H~10H)に設定する

「タイマー」キーを押すごとに時間が切りかわります。

6H → 7H → 8H → 9H → 10H

取消(温度表示)

- 約2秒間キー操作をしなければ表示されている時間に設定されます。

お願い

- タイマーを取り消すときは、温度表示になるまで「タイマー」キーを数回押すか「沸かす/QUICK TEMP」キーを1回押してください。
- QUICK TEMPモードと節約タイマーを同時に設定するときは、QUICK TEMPモードを選択したあとで節約タイマーを設定してください。
- 一度プラグがはずれると、「節約タイマー」は解除されることがありますので再度設定してください。

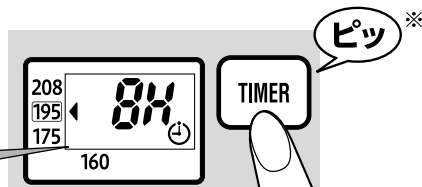

※6Hに設定したときは「ピッピッ」

メロディーが鳴り、自動的に節約タイマーを開始

設定時間後に湯沸かし完了

メロディーが鳴り、湯沸かしランプが消灯、保温に切りかわります。→P.61, 64, 65

室温・水温・水量により設定時間前に湯沸かしが完了することがあります。

# ゆっくりカフェドリップ給湯

少量(通常給湯の約60%)ずつ給湯できるので、湯のはね返りが少なくコーヒードリップに最適です。

## 1 UNLOCK○を2回押す

ロック解除ランプとゆっくり給湯ランプが点灯し、ゆっくりカフェドリップ給湯にかかります。



- ゆっくりカフェドリップ給湯になったあと、さらに「ロック解除」キーを押すと、通常の給湯モードに戻ります。
- ロック解除ランプとゆっくり給湯ランプが消えると「自動給湯ロック」がかかります。
- 湯量が少ないときは、「給湯」キーを押してから湯が出るまでに時間がかかることや湯が出にくいことがあります。
- 湯沸かし完了後は湯が出にくいことがあります。そのような場合はしばらくしてから、もう一度湯を注いでください。

## 2 DISPENSEを押して湯を注ぐ

ロック解除ランプとゆっくり給湯ランプが点灯している間(約60秒)注げます。



### お願い

- やけどに十分注意してください。
- 簡易型レギュラーコーヒーは、ドリッパーが倒れないようにしっかりとカップにセットしてご使用ください。
- 湯沸かし完了後やしばらく湯を注いでいないときは、湯がぬるい場合があります。1杯目の湯は捨ててください。
- カップなどの容器が冷たいと、湯が早く冷める場合があります。あらかじめ容器を温めてからお使いください。

# 報知音の切りかえ方

## ●お知らせメロディー

湯沸かし完了時や節約タイマー設定完了時にメロディー音または、ブザー音でお知らせする機能です。

### 報知音の鳴るタイミングと種類

報知音の種類	報知音の種類		
	メロディー報知 (初期)	ブザー報知	消音
タイミング			
湯沸かし完了時	メヌエット	「ピー」×5回	鳴りません
節約タイマー設定完了時	ビューティフルドリーマー	鳴りません	鳴りません

### 切りかえ方

## 1 湯沸かし中または、保温中に UNLOCK○を3秒以上押す

「ロック解除」キーを3秒以上押すごとに①→②→③と切りかわります。

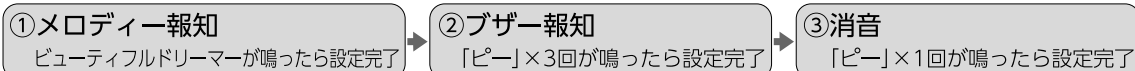

## 2 切りかえたい音が鳴ったら切りかえ完了

- 一度設定した報知音はプラグを抜いても記憶しています。

# お手入れ

必ずプラグを抜き、残り湯を捨て、本体が冷めてから行ってください。

**お願い** ●底がぬれた状態で製品を逆さまにして乾燥させないでください。(内部に水が入り、故障・さびの原因)

- 次のものは、使用しないでください。
  - シンナー・漂白剤など (変色・割れ・劣化・腐食の原因)
  - みがき粉・ナイロンたわし・金属製のもの・メラミンスポンジ・スポンジのナイロン面・研磨剤入り洗剤など (表面が傷つく原因)
  - 洗剤 (吹きこぼれてやけどの恐れ・においが残る原因)
- 容器ネット以外の部分にブラシは使用しないでください。(表面を傷つける原因)
- 化学ぞうきんを使用する場合は、強くふいたり長時間触れさせたりしないでください。(表面が傷ついたり、化学変化を起こす原因)
- 食器洗い乾燥機・食器乾燥器を使用しないでください。(樹脂の変形の原因)
- 長期間使用しないときは、十分乾燥させて、においがつかないようにし、ポリ袋などに入れて保管してください。
- 本体・上ぶた・電源コードの丸洗いは絶対にしないでください。

**内ぶた** ぬれた柔らかいスポンジで汚れをふき取る

**内容器** 定期的にクエン酸洗浄をする →P.69

以下のようなときに、クエン酸洗浄を行ってください。

- 赤さび状の斑点(もらいさび)がある
- 乳白色・黒色などの変色・膜状のものが浮遊している
- 湯を沸かしたとき、大きな音がする
- 湯がにおう

(使用される水質や湯沸かしの回数によって汚れの状態は異なります。)

**容器ネット** 内容器からはずし、ブラシで洗う

引き抜くとはずれます。取りつけるときは、しっかりと押し込みます。



汚れが取れない場合は、容器ネットを交換してください。→P.69

- 必ず取りつけて使用してください。(異物が水路や電動ポンプ内に入り、湯が出なくなる原因)

**電源コード** 乾いた柔らかい布で汚れをふき取る

**本体・上ぶた** よく絞った柔らかい布で汚れをふき取る

- 操作部・水量表示部に水をかけたり、丸洗いをしないでください。(内部に水が入り、故障・さびの原因)

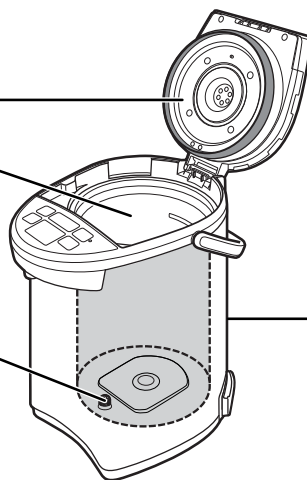

## 内ぶたパッキンの交換

内ぶたパッキンは消耗品です。1年を目安に交換することをおすすめします。

新しい内ぶたパッキンは、ぬれた柔らかいスポンジでふいてから取りつけてください。

### はずし方

①4本のネジをはずし、内ぶたを取りはずす

- ネジをなくさないでください。

②内ぶたに取りつけられたパッキンをはずす

内ぶたを取りはずしたあと、上ぶたの樹脂部品に異常がないか確認してください。

→変色したりザラザラするなど消耗している場合は交換(有料)してください。

### つけ方

①内ぶた外周に、内ぶたパッキンを図の通りきっちりとはめ込む

②上ぶたのピンと内ぶたの穴の位置を合わせ、4本のネジを確実に締めつける

内ぶたパッキンが硬くなったり、変形したり、白く変色するなど消耗すると、傾けたり誤って倒したときに、上ぶたと本体のすき間から湯が流れ出てやけどの恐れがあります。また、蒸気漏れによりやけど・故障の原因になります。内ぶたパッキンを交換しても蒸気が漏れたり、湯がふきこぼれるときは、その他の部品が傷んでいることがありますので象印カスタマーサービスにお問い合わせください。

内ぶたパッキンが硬くなったり、変形したり、白く変色するなど、消耗してきたら…

新しい内ぶたパッキン(有料)と交換してください。

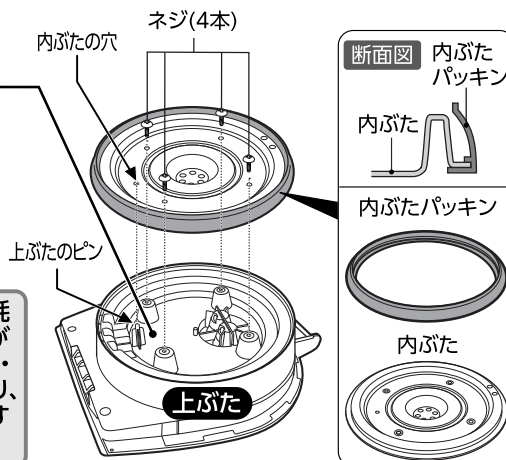

# 1~3カ月に1回は クエン酸洗浄

クエン酸洗浄中の湯は飲まない

**お願い** 泡立ち・ふきこぼれ防止のため弊社のポット内容器洗浄用クエン酸(CD-K03E-JU)をお使いください。(別売品)→下記参照

**準備** 内容器に容器ネットが取り付けられているか確認する

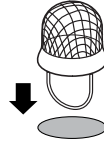

**お願い**

●容器ネットが汚れている場合は、内容器からはずし、ブラシで洗って再度取りつけてください。

**1** コップにクエン酸(CD-K03E-JU)1包を入れて、ぬるま湯で溶かし、内容器に水といっしょに満水表示(△ MAX)まで入れる

**お願い**

●水は満水表示以上入れないでください。(ふきこぼれる恐れ)

**2** 上ぶたを閉めプラグを接続して、**REBOIL QUICK TEMP** を3秒以上押す

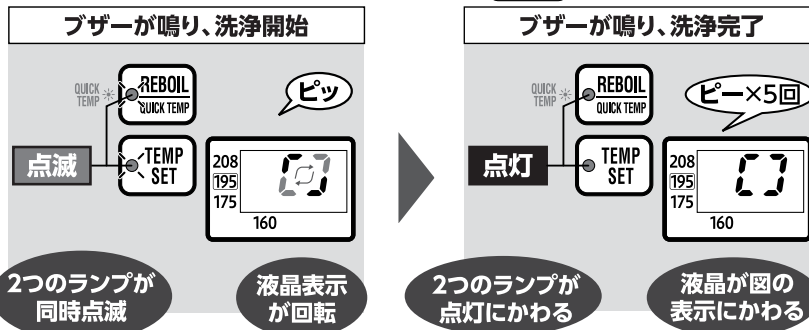

洗浄時間 ※  
**約1時間30分**

※洗浄時間は、水量・水温・室温などにより多少かわります。

**3** プラグ・上ぶたをはずして湯捨て位置から湯を捨てる  
(ヒンジ部に湯がかからないように注意してください。)

湯を捨てるとき

- 捨てる湯や蒸気に注意してください。(やけどの恐れ)
- 注ぎ口からしずくが垂れることがあるので注意してください。(やけどの恐れ)

**4** 水を入れて湯を沸かし、コップ1杯程度の湯を注いだあと、残りの湯を捨てる  
(内容器および注ぎ口内部をすすぐため)

途中でクエン酸洗浄を取り消す場合は  
**プラグを5秒以上** 抜いてください。

**お願い**

●汚れが落ちにくい場合や湯が出にくい場合は、繰り返しクエン酸洗浄をしてください。

●ミネラルウォーターやアルカリイオン水をご使用になる場合は、内容器や容器ネットに水の成分(ミネラル分)などの汚れが付着しやすくなります。また、内容器や容器ネットに付着した汚れをそのままにしておくと、湯沸かし中の音が大きくなったり、湯が出にくくなります。ミネラルウォーターやアルカリイオン水をご使用になる場合はこまめにお手入れしてください。

## 部品の交換・購入について

- 損傷した場合は、新しい部品と交換(有料)してください。
- お買い求めの際には、製品の型名および部品名をご確認のうえ、zojirushi.com、象印カスタマーサービスまたはお買い上げの販売店でお求めください。

Zojirushi Customer Service

1-800-733-6270 www.zojirushi.com

部品名	部品番号
内ぶたパッキン	BF426007M-00
容器ネット	627402-00
ポット内容器洗浄用クエン酸 (1oz./30g×4包入)	CD-K03E-JU

# 商品 Q&A

水以外のものを入れてもいいのですか？	▶ 水以外は入れないでください。入れたものがふき出してやけどの恐れがあります。また、本体の故障の原因になります。	▶ P.56
毎日湯はかえないといけないのですか？	▶ 1日1回は残り湯を捨ててください。残り湯を捨てないと、内容器に水アカが付着し、湯沸かし中の音が大きくなったり、湯がにおう原因になります。	▶ P.62
ミネラルウォーターやアルカリイオン水を使用してもいいのですか？	▶ 使用できます。ただし、水面に細かな浮遊物や内容器に乳白色のザラザラしたものがつく場合があります。これは水の成分(ミネラル分)であり、有害ではありません。こまめにお手入れしてください。	▶ P.61 ▶ P.69
クエン酸洗浄中の湯を飲んでしまった!!	▶ クエン酸洗浄剤に記載されている内容に従って処置してください。	
電気ポットの電源を入れたままで外出しても大丈夫？	▶ 万一、水がなくなっても空だき防止機能によりヒーターへの通電を停止しますので、ご安心ください。ただし、空だきを繰り返すと内容器のフッ素被膜が変色したりはがれたりする原因になりますので注意してください。	▶ P.63

## 故障かなと思ったとき

修理を依頼される前に、一度お調べください。

こんなときは	お調べいただくこと	直し方
湯が沸かない	▶ プラグがはずれていませんか？	▶ プラグを差し込んでください。
沸とうしない	▶ QUICK TEMPモードを選んでいませんか？(QUICK TEMPモードは沸とうしません。)	▶ 「沸かす/QUICK TEMP」キーを押し、通常の湯沸かしを選んでください。→P.66
湯がにおう	▶ 内容器に水アカなどがついていませんか？	▶ クエン酸で内容器をお手入れしてください。→P.69
	▶ お手入れ(クエン酸洗浄)されていますか？	
	▶ 長期間使っていなかったのでは？	▶ 一度湯を沸かし、「ロック解除」キーを押してから「給湯」キーを押し、34oz.(1L)程度の湯を注いだあと、残り湯を捨ててからご使用ください。→P.61
●使いはじめはプラスチックなどのおいがすることがありますが、ご使用とともに少なくなります。 ●水道水に含まれる消毒用塩素(カルキ臭)が残ることがあります。	▶ 水道水をQUICK TEMPモードで湯沸かししていませんか？	▶ 気になるときは、通常の湯沸かしを選んでください。→P.66 通常の湯沸かしは湯沸かし完了までにカルキとばしをしています。
注ぎ口や蒸気口から湯がふきこぼれる	▶ 水を満水表示以上入れていませんか？	▶ 水を満水表示以下に減らしてください。
QUICK TEMPモードで湯沸かし中に蒸気が出る	▶ ●QUICK TEMPモードは沸とうさせない機能ですが、室温・水量・気圧により蒸気が出る場合があります。	
QUICK TEMPモードが選べない	▶ 208保温になっていませんか？	▶ 195保温・175保温・160保温に設定してからQUICK TEMPモードにしてください。→P.66
QUICK TEMPモードで208保温が設定できない	▶ QUICK TEMPモードで208保温は設定できません。	▶ QUICK TEMPモードは208保温の設定以外で使用してください。→P.66
操作音(キー受付音)が鳴らない	▶ 消音になっていませんか？	▶ 報知音の設定を変更してください。→P.67
湯が出ない、出にくい	▶ 湯沸かし完了後しばらくは、湯が出にくいことがあります。	▶ 湯沸かし時は内容器底から泡が発生します。しばらくしてから、もう一度湯を注いでください。
	▶ 内容器・容器ネットに水アカなどがついていませんか？	▶ 内容器・容器ネットをお手入れしてください。→P.68
	▶ 自動給湯ロックになっていませんか？	▶ 「ロック解除」キーを押してから「給湯」キーを押してください。→P.62

こんなときは	お調べいただくこと	直し方
湯が出ない、出にくい	<p>プラグがはずれていませんか？</p> <p>水路や電動ポンプ内に水の成分(ミネラル分)が付着して湯が出にくくなることがあります。</p>	<p>プラグを差し込んでください。</p>
湯の中で膜状のものが浮遊している (フッ素被膜がはがれてきているのでは？)	<p>水の成分(ミネラル分)によるもので、内容器の腐食やフッ素被膜のはがれではありません。</p>	<p>クエン酸で内容器をお手入れしてください。→P.69</p>
内容器に乳白色のザラザラしたものが見つく	<p>水の成分(ミネラル分)によるもので、内容器についた水アカなどの汚れをそのままにしておくと、音が大きくなります。</p>	<p><b>水アカ</b></p> <p>お使いいただいているうちに、水の中に含まれている水の成分(ミネラル分)が、内容器や容器ネットに付着してきます。これは「水アカ」と言われているもので、有害ではありません。</p>
湯沸かし中に大きな音がする	<p>水の中の鉄分によるもので、内容器の腐食ではありません。</p>	
内容器に赤さび状の斑点がつく	<p>内ぶたを取りはずし、上ぶたの樹脂部品に異常がないか確認してください。→P.68</p>	<p>変色したりザラザラしている場合は交換(有料)してください。</p>
湯の中で白いものが浮遊している	<p>湯沸かし完了後しばらく給湯していないときは、水位管に水が残っているため、湯がぬるい場合があります。</p>	<p>1杯目の湯は捨ててください。</p>
湯がぬるい	<p>節約タイマーになっていませんか？</p>	<p>「沸かす/QUICK TEMP」キーを押してください。→P.66</p>
本体が熱くなる	<p>●湯温や室温が高いときは本体外側が約140°F(60°C)になることがあります。異常ではありません。</p>	
電源コードが熱くなる	<p>●湯沸かし中は、電源コードが熱くなる場合がありますが異常ではありません。</p>	
上ぶたを開閉するときに「カタカタ」という音がする	<p>●万一転倒した場合に、湯の流出を防ぐためのおもりの動く音です。異常ではありません。</p>	
表示部や水量表示部がくもる	<p>●蛇口から直接給水したり、流し台に置いて底面がぬれたりすると、本体に水が浸入し、表示部や水量表示部がくもることがあります。ショート・感電の原因になりますのでプラグを抜いて象印カスタマーサービスにご相談ください。</p>	

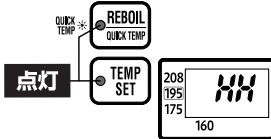
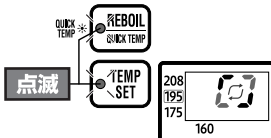
こんな表示をしたときは	<p>ランプが点灯し、液晶が図のような表示をする</p> 	<p>水は少なくないですか？プラグ接続直後に熱湯を入れませんでしたか？空だき防止機能が働いています。</p>	<p>プラグを抜き、内容器が十分冷めてから水を入れ、再びプラグを接続してください。→P.63</p>
	<p>2つのランプが同時に点滅し、液晶表示が回転する</p> 	<p>「沸かす/QUICK TEMP」キーを3秒以上押しませんでしたか？クエン酸洗浄中です。</p>	<p>クエン酸洗浄を取り消す場合、プラグをいったん抜き、5秒以上たってからもう一度接続してください。→P.69</p>
	<p>液晶が E2・E3・E4 表示をする</p>	<p>故障です。</p>	<p>象印カスタマーサービスにご連絡ください。</p>
上ぶたの消耗	<p>●内ぶたパッキンは消耗品です。1年を目安に交換することをおすすめします。上ぶたと本体のすき間から蒸気が漏れたり、内ぶたパッキンが硬くなったり、変形したり、白く変色するなど、消耗してきた場合は交換してください。→P.68</p> <p>●上ぶたの樹脂部品は、ご使用にともない傷んでくる場合があります。内ぶたパッキンを交換するときなどに樹脂部品を確認し、変色したりザラザラしている場合は、交換(有料)してください。(樹脂部品は食品衛生上安全な材料を使用しています。)</p>		

内容器(フッ素加工)は、ご使用にともない傷んでくる場合があります。象印カスタマーサービスにご相談ください。(1-800-733-6270)



[www.zojirushi.com](http://www.zojirushi.com)

CD-NAC\_2 ©(B)(A)