



USA CAN

微電腦電動給水熱水瓶

使用説明書

マイコン沸とう電動ポット

取扱説明書

CD-WCC30 / CD-WCC40

目録 / もくじ

安全注意事項	38
各部位名稱和使用方法	40
燒開水	42
注水	44
倒掉剩餘熱水時	44
再沸騰	45
關於防止空燒	45
保溫設定	46
QUICK TEMP模式	48
省電定時	48
減量給水	49
提示音の切換方法	49
清理	50
●更換內蓋墊圈	50
檸檬酸清洗方法	51
關於零件更換、購買	51
商品Q&A	52
認為故障時	52
規格	54
仕様	55
安全上のご注意	56
各部のなまえと扱い方	58
湯を沸かす	60
湯を注ぐ	62
残り湯を捨てる	62
再沸とう	63
空だき防止	63
保溫設定	64
QUICK TEMPモード	66
節約タイマー	66
カフェドリップ給湯	67
報知音の切りかえ方	67
お手入れ	68
●内ぶたパッキンの交換	68
クエン酸洗浄	69
部品の交換・購入について	69
商品Q&A	70
故障かなと思ったとき	70

ZOJIRUSHI CORPORATION

安全注意事項 務請遵守

為了防止給使用者或他人帶來危害及財產損害，特此說明務請遵守事項。

■將因錯誤操作而導致的危險及損害程度，按以下區分說明。

<p>警告 表示如果操作有誤，可能會導致死亡或重傷的內容。</p>	<p>注意 表示如果操作有誤，可能會導致輕傷或房屋、家產等損害的內容。</p>
--	--

■務請遵守的內容，按以下的區分予以說明。

<p>禁止 不得進行的“禁止”內容。</p>	<p>指示 務必實行的“指示”內容。</p>
-------------------------------	-------------------------------

警告

<p>請勿改造。除了本公司技術人員以外，請勿拆卸、修理。 否則，有火災、觸電、受傷之危險。需修理時，請洽詢象印客戶服務中心。</p>	<p>請勿將容器用插頭放入口中。 否則，會導致觸電、受傷。特別是應注意請勿讓嬰幼兒放入口中。</p>	<p>請勿放入冰塊作為保冷使用。 否則，將會導致漏電或發生故障。</p>
<p>請勿浸水或濺水。請勿放在洗碗槽的台上等潮濕的地方。 否則，會有短路、觸電之危險。</p>	<p>裝水請勿超過滿水標示。 否則，熱水溢出，會導致燙傷。</p> 	<p>電源線或電源插頭有損傷或電源插座鬆動時，請勿使用。 否則，會導致觸電、短路、著火。</p> 
<p>請勿讓容器用插頭插入口和電源線沾濕，或浸泡於液體中。 否則，會有短路、觸電之危險。</p>	<p>請勿未取下上蓋就倒水。 否則，上蓋脫落濺出熱水而導致燙傷。</p>	<p>請勿使用交流120伏特以外的電源。 否則，會導致火災、觸電。</p>
<p>請勿用濕的手插拔電源插頭。 否則，有可能會導致觸電或受傷。</p>	<p>移動或倒水時，請勿抱本體或使其傾斜、晃動或手持上蓋。 自動鎖定時也請勿傾斜、翻倒本體。否則，熱水流出，會導致燙傷。</p>	<p>請勿放入水以外的東西。 否則，可能生成氣泡，或因內容物溢出導致燙傷，還會導致注水管路或電動馬達堵塞，內容器燒焦、腐蝕、防沾塗層脫落。</p> <ul style="list-style-type: none"> ●牛奶、酒、湯、備長炭、茶包、茶葉 ●烹調速食食品 ●加熱調理包食品或將食材放入塑膠袋中加熱烹調
<p>請勿觸摸蒸氣口，勿將手、臉靠近。 否則，會導致燙傷。尤其應注意請勿讓嬰幼兒觸摸。</p>	<p>請勿翻倒本體。 否則，雖然蒸氣口部分會自動塞住，也可能從注水口或蒸氣口流出少量熱水，會導致燙傷。</p>	<p>容器用插頭請勿吸附金屬物或灰塵等。 否則，會導致觸電、短路、著火。</p>
<p>請勿用抹布等東西覆蓋在蒸氣口上。 否則，熱水溢出，會導致燙傷。也可能會導致上蓋的變形、變色及故障。</p> <p>請勿讓嬰幼兒單獨使用，請勿放在嬰幼兒摸得到的地方。 否則，會有燙傷、觸電、受傷之危險。</p>	<p>電源線請勿受損。 電源線請勿割傷、損壞、過度彎曲、拉扯、扭轉、打結、或靠近高溫處。並請勿壓上重物、擠壓、或重新自行組裝。否則，電源線損傷，會導致漏電、著火。</p> <p>在煮沸過程中不要打開上蓋。</p>	<p>請勿用力關閉上蓋。 否則，熱水溢出，會導致燙傷。</p>

● 您所購買的商品與說明書的插圖可能會有不符之處。

⚠ 警告

<p>! 務必把電源插頭完全插入插座。 否則，會導致觸電、短路、冒煙、著火。</p> <p>需單獨使用額定15安培以上的電源插座。 若與其他器具共同使用，多孔插座會出現異常發熱現象，以致電線著火。</p> <p>電源插頭及其前端有灰塵附著時，應仔細擦拭。 否則，會導致火災。</p> <p>務請確實蓋好上蓋。 否則，翻倒或倒水時熱水流出，會導致燙傷。</p>	<p>! 內蓋墊圈有變硬、萎縮或顏色變白等老化情形時請更換。 否則，傾斜或不慎翻倒時，熱水流出會導致燙傷。</p> <p>在沒有成年人或監護人等對本機器的使用給予指揮管理或指示的情況下，本身對於運動能力、感覺能力或是智力低下及缺乏經驗和知識的人（包括兒童）嚴禁使用本機器。請確保兒童不能隨便玩弄本產品。</p>	<p>! 發生異常及故障時，請立即停止使用。 如果照常使用會導致冒煙、著火、觸電、受傷的危險。 〈異常、故障例〉</p> <ul style="list-style-type: none"> ● 電源插頭、電源線異常發熱 ● 電源線損傷，觸碰導致通電斷續 ● 本體變形或異常發熱 ● 本體冒煙，有焦臭味 ● 本體的部分破損、鬆動或晃動 ● 蒸氣持續冒出10分鐘以上無法轉換為保溫 ● 水從本體流出 <p>發生以上現象時，請立即拔下電源插頭，並諮詢象印客戶服務中心。</p>
--	--	--

⚠ 注意

<p>🚫 打開上蓋時，請勿觸摸到冒出的蒸氣。 否則，會導致燙傷。</p> <p>在使用中或剛剛使用後，請勿用手觸摸高溫部位。 否則，將會導致燙傷。</p>	<p>🚫 請勿在距離牆壁或傢俱過近之處使用。 否則，蒸氣或散熱將會導致牆壁或傢俱損傷、變色或變形。</p> <p>煮沸時請勿注水。 否則，熱水濺出，會導致燙傷。</p> <p>必須使用專用電源線。該專用電源線請勿用於其他電器產品，或國外規格的電器產品。 否則，可能引起故障或火災。</p> <p>請勿放置於火源（如瓦斯爐等）、電暖器、電磁爐等上方。 否則，會導致火災、破損。</p> <p>請勿在注出熱水時轉動本體。 否則，熱水飛濺將會導致燙傷。</p>	<p>🔌 不使用時，請將電源插頭拔離插座。 否則，會導致受傷、燙傷，或因電源線材破損導致觸電、漏電、火災。</p> <p>! 請待本體冷卻後再進行清理。 否則，碰觸到高溫部位會導致燙傷。</p> <p>拔下電源插頭時，務必手持插頭，請勿拉扯電源線。 否則，會導致觸電、短路、發生火災。</p> <p>若電源線損壞時，必需從製造商或其服務處取得專用的電源線或組合更換之。</p>
<p>🚫 搬運本體時，不可碰觸上蓋開閉鈕。 否則，上蓋打開會導致受傷、燙傷。</p> <p>請勿放在不穩定的地方或不耐熱的墊子或桌面上使用。 否則，會導致東西損壞、火災等危險。</p>		

敬請注意

<p>■ 請勿空燒。 否則，會導致火災、故障。</p> <p>■ 請避免掉落、碰撞等撞擊。 否則，會導致故障、破損。</p> <p>■ 本產品適用於一般家庭以及下列類似用途。 ● 可用於商店、辦公室或其他工作環境中之員工用廚房。 ● 可用於住家的起居室或與廚房類似的環境中。 ※但請勿在不特定人數多的情況下長時間使用。</p>	<p>■ 長時間拔下電源插頭放置不使用時，請務必將內容器的水完全倒淨。 否則，會導致故障。</p> <p>■ 請勿牽拉本體移動。 否則，有可能刮傷桌面等。</p> <p>■ 放置於廚房用收藏架等處使用時，注意不要讓蒸氣碰到上層架板或天花板。（而且，請勿在靠近牆壁或傢俱（30公分以內）進行使用。） 否則，會導致變色或變形。</p>	<p>■ 請勿讓熱水濺到操作面板上或水量顯示板上。 否則，會導致故障。</p> <div style="text-align: right;">  <p>操作面板 水量顯示板</p> </div> <p>■ 請勿在蒸氣會噴到其他電器的地方使用。 否則，蒸氣噴出會導致電器的火災、故障、變色及變形。</p> <p>■ 請勿放置於收音機等電器附近。 請與收音機、電視、無線電、對講機...等保持距離，否則可能上述電器使用時會產生雜音。</p>
---	---	--

各部位名稱和使用方法

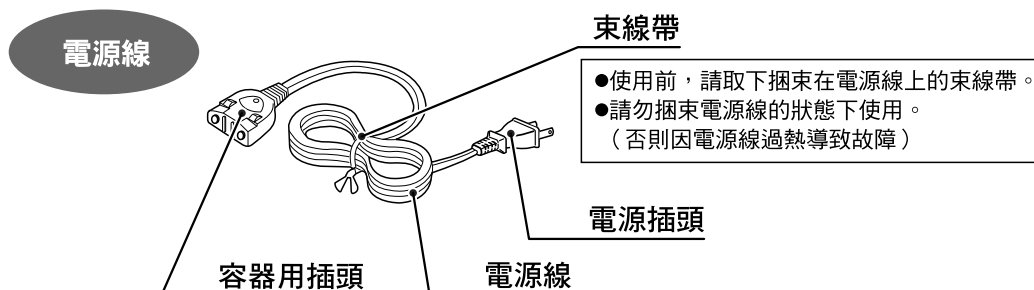
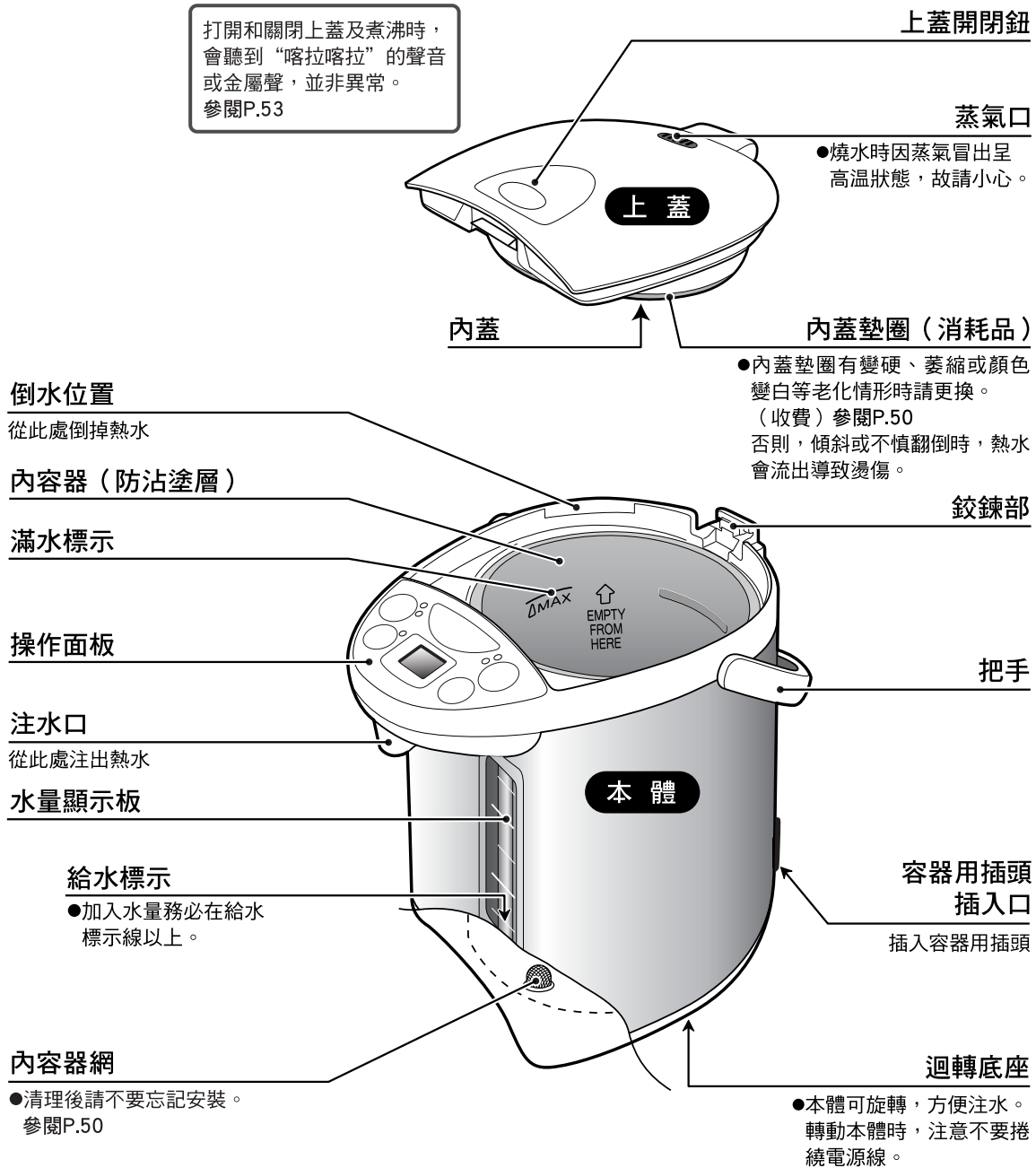

操作面板 ● 請確實按下操作鍵。

QUICK TEMP燈

沸騰燈

“再沸騰 / QUICK TEMP” 鍵

進行再沸騰時使用。
參閱P.45

設定QUICK TEMP
模式時使用。
參閱P.48

檸檬酸清洗時使用。
(按3秒以上)
參閱P.51

“保溫設定” 鍵

設定保溫溫度時使用。參閱P.46

保溫燈

液晶顯示面板

液晶顯示水溫以及定時器的設定時間等。

顯示一切，在使用中不會出現如上顯示。

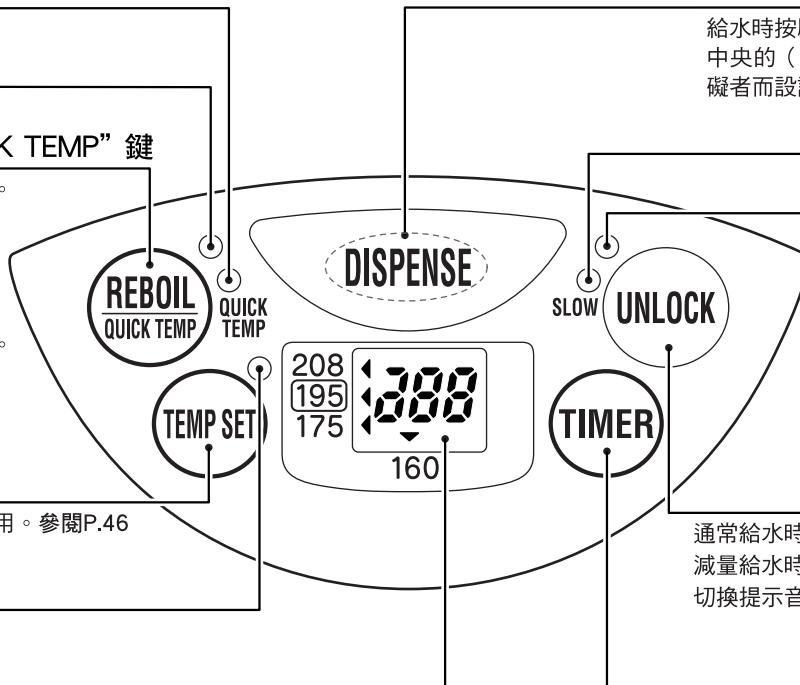

“給水” 鍵

給水時按壓。參閱P.44、49
中央的(●)，是為視力障
礙者而設計的。

減量給水燈

鎖定解除燈

“鎖定解除” 鍵

通常給水時使用。參閱P.44

減量給水時使用。參閱P.49

切換提示音時使用。參閱P.49

“省電定時” 鍵

設定省電定時時使用。
參閱P.48

上蓋的打開和關閉方法

- 打開方法**
- 1 按“上蓋開閉鈕”的凹處
 - 2 同時鉤拉打開上蓋

關閉方法 按到確實聽到“喀嚓”聲為止

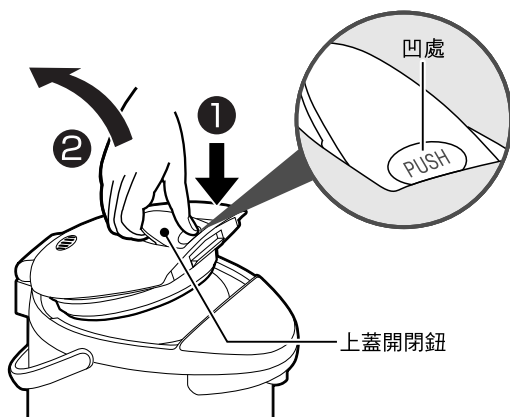

上蓋的拆卸和安裝方法

- 拆卸方法**
- 1 打開上蓋約45度
 - 2 按著“上蓋裝卸扭”
 - 3 同時傾斜拉出上蓋

安裝方法 將上蓋從斜上方往裝卸鈕底部裝進即可

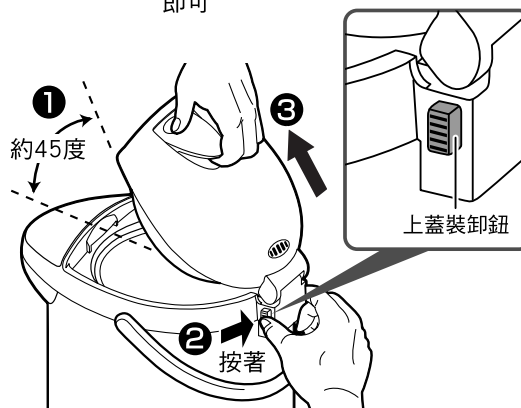

燒開水

1 打開上蓋，使用別的容器加入水

可根據水位管的條紋粗度，一目了然的知道水量的多少。

無水狀態

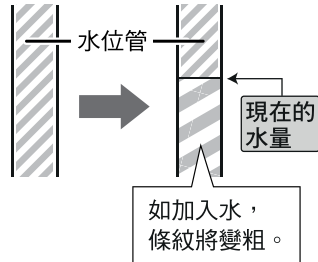

滿水標示
(Δ MAX)

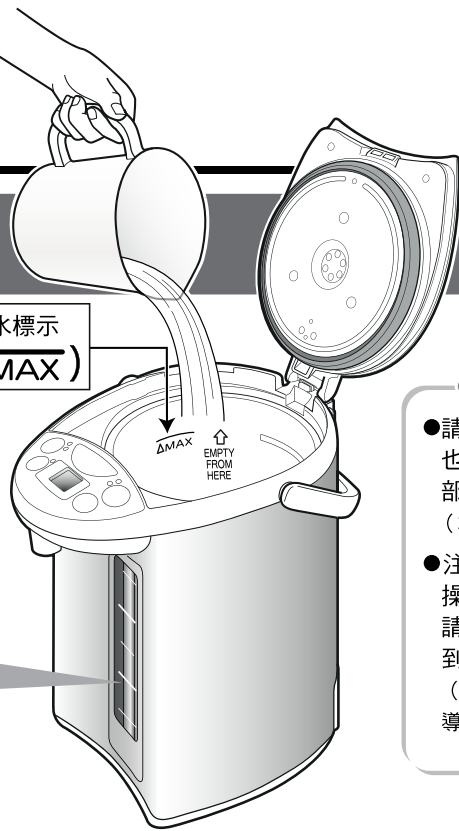

敬請注意

- 請不要從水龍頭直接加水，也不要放置於水槽內將底部弄濕。
(本體進水會導致故障)
- 注意本體和操作面板上請不要淋澆到水。
(一旦進水會導致故障)



2 關閉上蓋 插入插頭

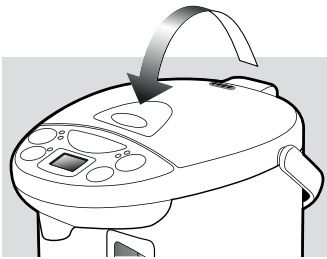

確實蓋好上蓋

(否則，翻倒時熱水會流出而導致燙傷。)

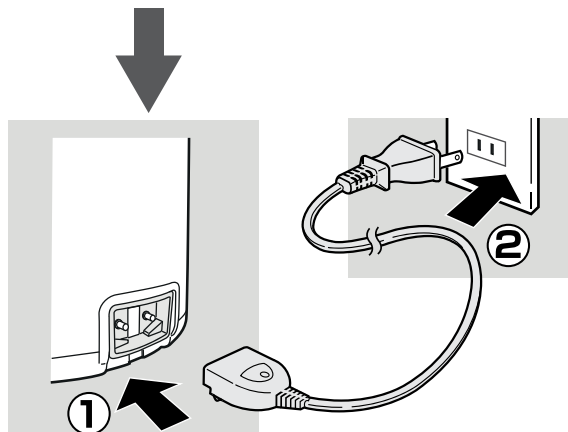

將插頭完全插入插座

(否則，會有造成觸電、短路、冒煙、起火的危險。)

敬請注意

- 容器用插頭不要吸附金屬物或灰塵。

自動開始煮沸

在沸騰燈亮時，液晶顯示面板將顯示水溫

170°F以下：以每10°F為單位顯示
175°F以上：[175]→[180]→[185]→
[190]→[195]→[200]→[205]→[212]

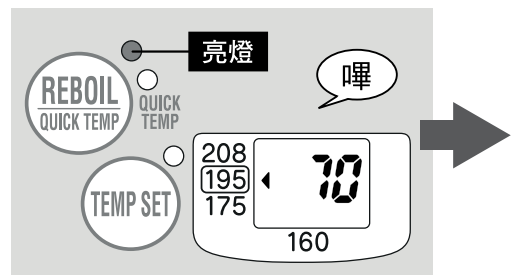

- 如想設定QUICK TEMP模式時。
→P.48

■ 溫度換算表

華氏 (°F)	攝氏 (°C)
212	100
208	98
195	90
175	80
160	70
73	23

- 加水時，請勿超過滿水標示。
(否則，會導致熱水從蒸氣口溢出)
- 請不要加入熱水。
(否則，會使防止空燒功能自動啟動)
參閱P.45
- 請不要放入水以外的物品。
- 請不要放入商店出售的水質改良物
(碳等)及礦物質添加物。
(否則，碎渣會引起堵塞導致故障)
- 如想快些下降水溫時，請減少水量。

剛開始使用時
可能有塑膠等異味，
經使用後會逐漸消失。

●初次使用時

●長時間未使用後

按順序先加一次水至滿水標示處，將水燒沸。然後，為了沖洗注水管路，注出34oz(1L)左右的熱水後，倒掉剩餘熱水後再使用。(請務必安裝好內容器網。)

●有關礦泉水或鹼性離子水的使用

如使用礦泉水或鹼性離子水，有時水中會有細小的浮游物、或內容器附著乳白色粗糙物，這是水質成分(礦物質)，並非有害物質。
使用礦泉水或鹼性離子水時，請勤加清洗。

沸騰結束後提示音鳴響

自動進入保溫 (195°F 保溫)

沸騰燈滅燈，保溫燈亮燈，液晶顯示面板上顯示“212”。

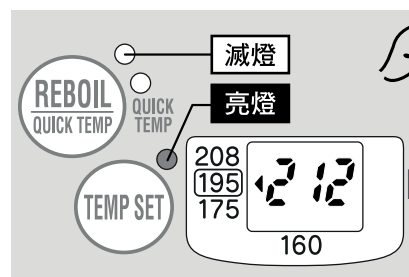

溫度降到約195°F後，
液晶顯示面板上的
溫度顯示為“195”。

可切換出廠時設定的提示音報知，
本說明書記載有具體操作方法。
參閱P.49

●保溫設定●

208°F 保溫	→P.46
175°F 保溫	→P.46
160°F 保溫	→P.47

完成沸騰所需時間

CD-WCC30	約31分鐘 [※]
CD-WCC40	約39分鐘 [※]

(在室溫73°F、水溫73°F、滿水時)

※該時間包含沸騰後除氯所用的時間
(約4分鐘)。

沸騰後至熱水溫度 降為195°F的時間

CD-WCC30	約25分鐘
CD-WCC40	約25分鐘

(在室溫73°F、滿水時)

●根據水量、室溫等，有時時間會
有變化。

敬請注意

- 在保溫中如果水量減少時請加水。
(會自動開始燒水)
加入水量過少時，有時無法自動開始煮沸。此時請按“再沸騰 / QUICK TEMP”鍵。參閱P.45
- 避免導致燙傷，請遵守以下事項。
 - 不要將抹布覆蓋在蒸氣口上
 - 請勿觸摸蒸氣口，勿將手、臉靠近
 - 沸騰燈亮燈時不要打開上蓋
 - 煮沸時不要注出熱水

注水

1 按 UNLOCK 鍵

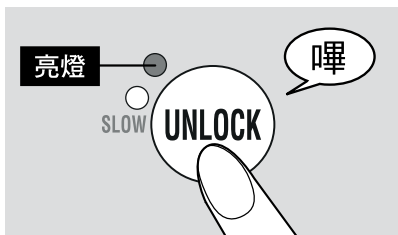

鎖定解除燈亮時，表示能夠出水。

敬請注意

- 內容器沒水時，不要按“鎖定解除”鍵及“給水”鍵。

2 按 DISPENSE 鍵注出熱水

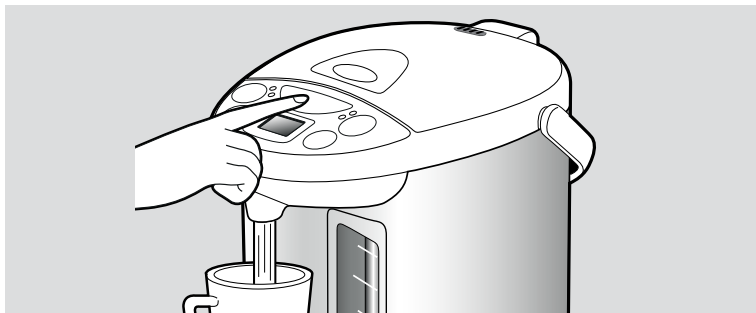

注水時，注意不要轉動本體。

- 剛煮沸後或長時間未注水使用時，因水位管內的水溫較低，有時熱水可能會不太熱，請將第一杯熱水倒掉。
- 煮沸時請勿注水。
- 剛煮沸後數分鐘內，注水可能會有些不順暢。
- 煮沸中以及保溫時，請小心本體也會變熱。

倒掉剩餘熱水時

不使用時，請倒掉剩餘熱水。

1 拔下本體的插頭，卸上蓋

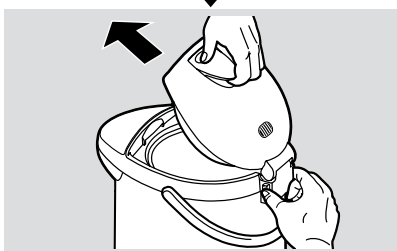
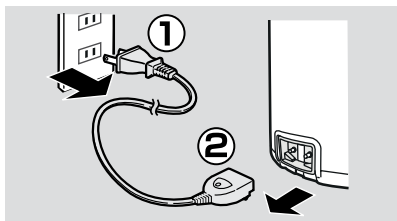

拆卸上蓋時

- 請注意蒸氣。(否則，會導致燙傷。)

2 用兩手拿著本體，從內容器的“倒水位置”把水倒淨

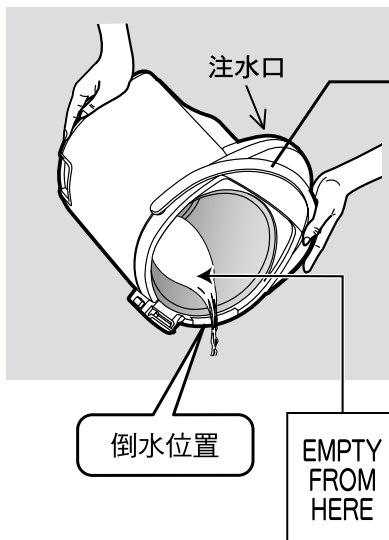

請按緊把手

倒掉熱水時

- 請注意熱水和蒸氣。(否則，會導致燙傷。)
- 請注意從注水口可能有水滴滴落。(否則，會導致燙傷。)

注水

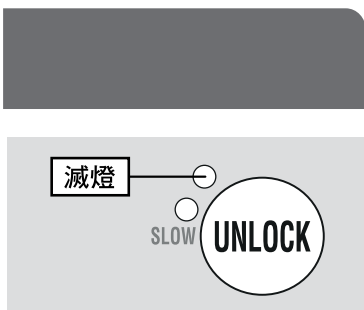

注水完畢約10秒鐘後，鎖定解除燈滅時，“給水”鍵會自動鎖定。

何謂自動鎖定“給水”鍵

即使無意觸碰“給水”鍵，也不會注出熱水的的功能。

- 即使沒有注水，約10秒鐘後會自動鎖定。

注水後請勿傾斜或搖晃本體。

(否則，從注水口可能有水滴滴落，會導致燙傷。)

敬請注意

- 不要用手沾濕，插拔電源插頭或容器用插頭。
(否則，會導致短路或觸電。)
- 務必卸下上蓋後，再倒淨剩餘熱水。
(一旦上蓋脫落會導致燙傷。)
- 注意不要讓熱水淋到操作面板、鉸鍊部、把手或容器用插頭入口。
(否則，會導致燙傷或故障。)
- 請不要弄丟內容器網。
- 建議每天要把剩餘熱水倒掉。
(否則，會導致水垢附著、有異味。)

再沸騰

用於重新沸騰保溫中的熱水。

在保溫中

按 **REBOIL QUICK TEMP** 鍵 沸騰燈亮時，再沸騰開始。

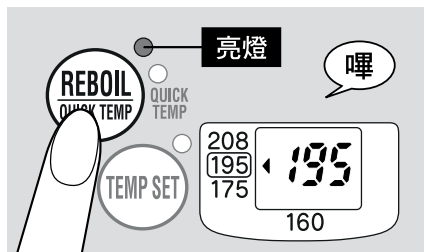

再沸騰結束後自動進入保溫。

- 按2次“再沸騰 / QUICK TEMP”鍵會變回QUICK TEMP模式。
參閱P.48
- 再沸騰中請勿注水。
- 再沸騰剛結束後數分鐘內，注水可能會有些不順暢。

完成再沸騰 所需時間 (室溫73°F/23°C、滿水時)
208°F 保溫時
約3~4分鐘
195°F 保溫時
約5~8分鐘

敬請注意

- 實行再沸騰時，請確認水量在給水標示線以上，再按“再沸騰 / QUICK TEMP”鍵。

關於防止空燒

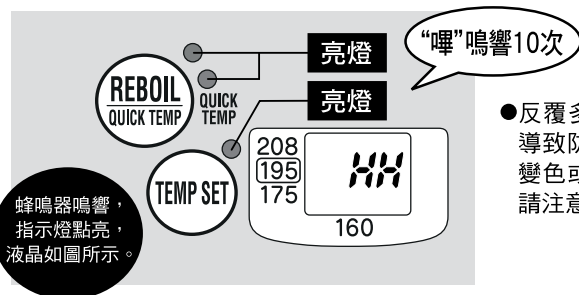

- 反覆多次空燒會導致防沾塗層膜變色或脫落，故請注意。

下列情況發生時，為了防止過熱而導致故障，將啟動防止空燒功能，並停止加熱器的供電，同時以亮燈告知及液晶顯示“HH”。

- 沒有加水就插入插頭時
- 水量低於給水標示下進行燒水時
- 熱水用完未再加水或打開上蓋後卻忘記加水時
- 在插上電源後立即加入熱水

處理 拔下插頭，等內容器充分冷卻後再加水，然後插上插頭。

保溫設定

按 鍵變更設定

每按一次鍵，液晶顯示面板中的“◀”箭頭移動，請根據用途選擇設定。



使用於咖啡、紅茶、杯麵（速食麵）時

208°F保溫

咖啡、紅茶、杯麵（速食麵）的適宜溫度為208°F。

選擇“208”

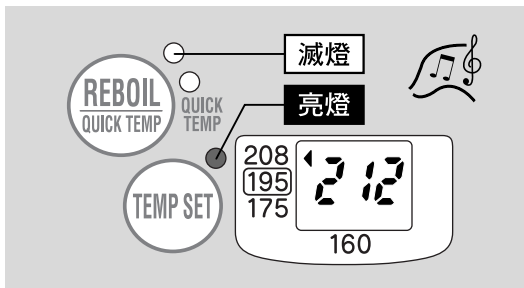

沸騰結束後，提示音鳴響，沸騰燈滅時，保溫燈亮起。

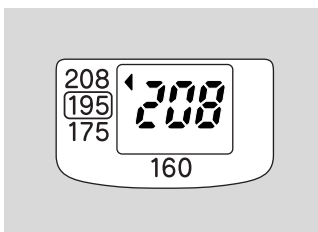

熱水溫度降為約208°F時，液晶顯示變換。

●為了防止持續沸騰，根據氣壓條件，保溫溫度可能保持在205~207°F。

沖泡日本茶時

175°F保溫

日本茶（煎茶）的適宜溫度為175°F。

選擇“175”

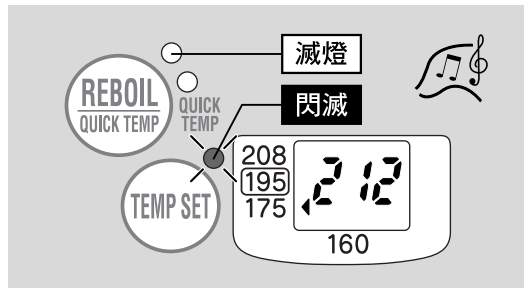

沸騰結束後，提示音鳴響，沸騰燈滅時，保溫燈閃滅。

（在保溫中進行設定時，設定175°F保溫2秒鐘後，保溫燈開始閃滅。）



熱水溫度降為約175°F時，液晶顯示變換，保溫燈由閃滅變換為亮燈。

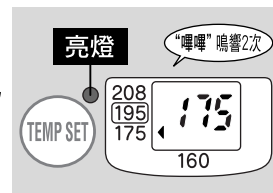

沸騰後至熱水溫度降為約175°F的時間

CD-WCC30	約1小時10分鐘
CD-WCC40	約1小時10分鐘

（室溫73°F、滿水時）

●根據水量、室溫等，有時時間會有變化。

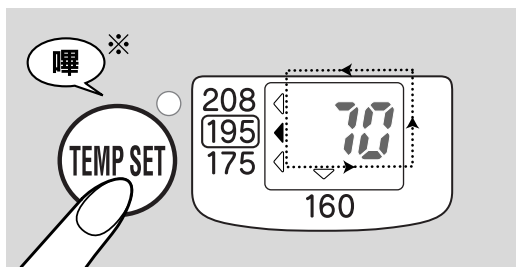

※設定為195°F保溫後，發出“嘩嘩”聲。

- 在保溫中也能進行切換。
(根據熱水溫度，有時會自動開始再沸騰。)

沖泡奶粉時

160°F保溫

奶粉的適宜溫度為160°F。

選擇“160”

沸騰結束後，提示音鳴響，沸騰燈滅時，保溫燈閃滅。

(在保溫中進行設定時，設定160°F保溫2秒鐘後，保溫燈開始閃滅。)

- 如想快些下降溫度時，請減少水量。

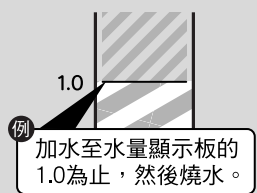

熱水溫度降為約160°F時，液晶顯示變換，保溫燈由閃滅變換為亮燈。

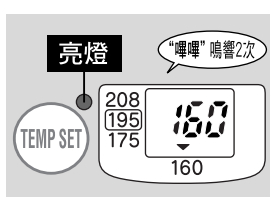

沸騰後至熱水溫度降為約160°F的時間

	1.0L時	滿水時
CD-WCC30	約1小時	約2小時10分鐘
CD-WCC40	約1小時	約2小時10分鐘

(室溫73°F時)

- 根據水量、室溫等，有時時間會有變化。

■沖泡奶粉時...

160°F熱水溫度是沖泡嬰兒奶粉的最佳溫度。奶粉溶解後請放涼至適溫(比人體肌膚稍微高些)。如未冷卻就餵奶，可能導致燙傷。

- 確認保溫燈由閃滅狀態切換為亮燈。
- 沖泡嬰兒奶粉前，請將第一杯熱水倒掉。
(因為水位管中的熱水可能是不夠熱的)
- 請勿使用QUICK TEMP模式。參閱P.48

插頭拔下時

- 不慎拔下插頭時，請將插頭再次插入。
- 插頭拔下狀態持續數分鐘後，再次插入時，有可能會回復到原廠設定195°F保溫，並自動開始再沸騰。

■溫度換算表

華氏(°F)	攝氏(°C)
212	100
208	98
207	97
205	96
195	90
175	80
160	70
73	23

QUICK TEMP模式

此模式為在不沸騰僅加熱時，使水溫達到選擇的保溫溫度的功能。比起一般的沸騰，可短時間達到選擇的保溫溫度。還有減少蒸氣，節省電力的優點。適用於不需除氯的瓶裝水或淨水。

燒水時按 **REBOIL QUICK TEMP** 鍵， 選擇QUICK TEMP模式

208保溫設定時無法選擇QUICK TEMP模式。

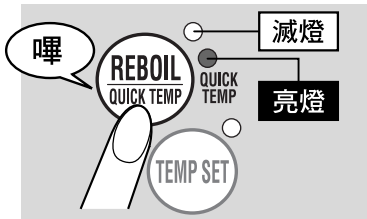

達到選擇的溫度後 自動開始保溫

提示音響起，QUICK TEMP燈滅燈，保溫燈亮燈。

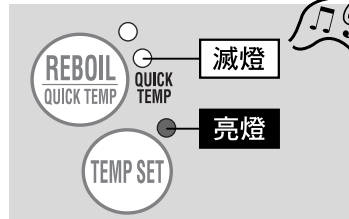

僅限160保溫設定時

- 先燒一次水至約175°F (80°C) 後，再以約160°F (70°C) 保溫。沸騰後至熱水溫度降為約160°F約需40分鐘。(室溫73°F/23°C、滿水時)
- 保溫燈閃滅後切換為保溫。

- QUICK TEMP模式下無法選擇208°F保溫。
- 使用自來水時，可能留有氯(漂白粉)的味道，在意的話請設定為一般的沸騰模式。
- 依水量、室溫等環境條件，沸騰結束後實際上水溫與溫度顯示可能相異。
- 依水量、室溫和氣壓，可能產生蒸氣。
- 插頭脫落數分鐘後，QUICK TEMP模式可能會被解除。

每按一次“再沸騰 / QUICK TEMP”鍵，會切換模式。

一般的沸騰模式 → QUICK TEMP模式
(初期)

長按3秒以上“再沸騰 / QUICK TEMP”鍵時，切換為檸檬酸清洗。(參閱P.51)

敬請注意

- 因不經沸騰，泡奶粉時請勿設定。
- QUICK TEMP模式雖不經沸騰，但蒸氣口仍呈高溫，故請不要觸摸。

省電定時

設定時間後，於開始沸騰前停止對加熱器的通電可以節約電量。

按 **TIMER** 鍵，設定希望的時間

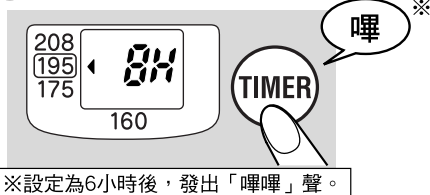

※設定為6小時後，發出「嘩嘩」聲。

提示音鳴響，
省電定時自動開始啟動

設定時數結束時，已完成沸騰

提示音鳴響，沸騰燈滅燈，切換為保溫。
(參閱P.43、46、47)

根據室溫、水溫、水量，有時會在設定時間之前完成燒水。

■每按一次鍵，設定時間會改變。“H”為小時。

6H → 7H → 8H → 9H → 10H

取消

敬請注意

- 取消省電定時時，請按數次“省電定時”鍵，或者按一次“再沸騰 / QUICK TEMP”鍵。
- 同時設定QUICK TEMP模式與省電定時時，請於選擇QUICK TEMP模式後再設定省電定時。
- 一旦拔下插頭，省電定時功能將被解除，請重新設定。

減量給水

夠少量給水（約為通常水量的60%），以減少熱水飛濺，最適用於簡易型濾泡式咖啡的沖泡。

1 按2次 **UNLOCK** 鍵

減量給水燈亮燈，
改變為減量給水模
式。

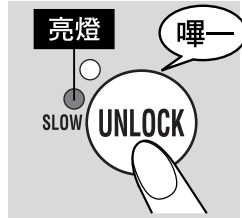

- 在減量給水模式狀態下，如再按“鎖定解除”鍵，將回復到普通的給水模式。
- 如燈亮消失便進入“自動給水鎖定”狀態。
- 熱水量過少時按“給水”鍵，稍後才會注出熱水。
- 熱水量過少時以及剛煮沸後數分鐘內，注水可能會有些不順暢。

2 按 **DISPENSE** 鍵， 注出熱水

減量給水燈在亮燈
時（約60秒鐘）
可注出熱水。

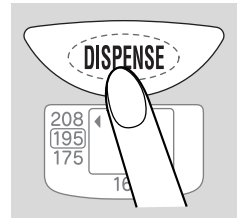

敬請注意

- 請小心燙傷。
- 沖泡簡易型滴漏式咖啡時，請將咖啡袋口牢固地嵌在杯子上，以防止翻倒。
- 在沖泡濾泡式咖啡時，請勿使用第一杯熱水。（第一杯水有可能不夠熱。）

提示音的切換方法

- 告知提示音 是沸騰結束和完成定時設定時，以提示音或蜂鳴音來進行告知的功能。

1 在燒水中或保溫中， 按 **UNLOCK** 鍵3秒以上

- 按鍵的同時，提示音進行切換。

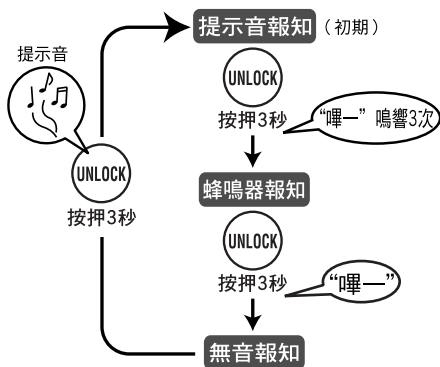

2 希望切換的聲音鳴響後 即切換完成

- 在無音報知設定時進行切換，按下按鍵時仍會有蜂鳴聲告知。（“嗶”、“嗶嗶”或“嗶—”。）
- 拔掉插頭片刻後，提示音的設定將回復到提示音報知。

●各模式提示音的鳴響時刻和種類●

鳴響時刻	模式	提示音報知	蜂鳴器報知	無音報知
沸騰結束時		巴哈小步舞曲	“嗶—”鳴響5次	不鳴響
完成定時設定時		美麗的夢	不鳴響	不鳴響

清理

清洗本體前請務必從插座上拔下插頭，
倒淨剩餘熱水並待本體冷卻。

敬請注意

- 請不要在底部潮濕的狀態下將熱水瓶倒置進行晾乾。（內部一旦進水會導致故障或生鏽）
- 請勿使用以下物品。
 - 稀釋劑、漂白劑等（否則，會導致變色、破裂、退化、腐蝕）
 - 去污粉、尼龍刷、金屬製的東西、科技海綿、尼龍海綿、含有研磨劑的洗潔劑等（否則，會導致表面受損）
 - 洗潔劑（否則，熱水溢出，會導致燙傷、有異味。）
- 內容器網以外的部分請勿使用刷子。（否則，會導致表面受損）
- 使用化學抹布時，請勿大力搓刷或長時間放置。（否則，會導致表面受損或引起化學反應）
- 請勿使用烘碗機或洗碗機。（否則，會導致變形）
- 長時間不使用時，為避免留有異味，請將本體及上蓋充分晾乾後放入塑膠袋內保管。

內蓋

用濕海綿擦拭

內容器

定期進行檸檬酸清洗
參閱P.51

出現以下情況時，請進行檸檬酸清洗。

- 紅色銹狀斑點
- 乳白色、黑色等的變色，及薄膜狀浮游物
- 燒水時聲音過大
- 熱水有異味

（內容器的污垢程度會根據當地的水質和燒水次數而不同。）

內容器網

從內容器上拆下內容器網
並用刷子刷洗

往上拉拔就能取出。
安裝時用力按壓固定。

污垢無法去除時，請更換內容器網。參閱P.51

- 務必安裝好內容器網後再使用。
（否則，一旦異物進入注水管路或電動馬達，會導致熱水無法注出。）

電源線

用乾抹布擦拭

本體・上蓋

用擰乾水分的濕抹布擦拭

- 請不要把產品整個拿來清洗，或將水淋灑到操作面板上、水量顯示板上。（內部一旦進水會導致故障或生鏽）

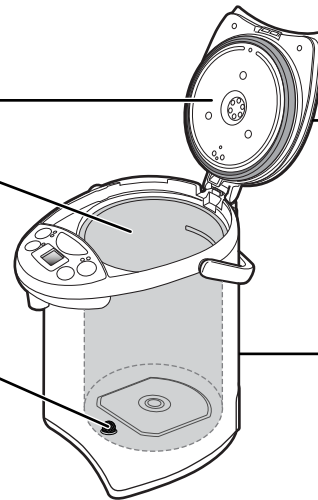

更換內蓋墊圈

內蓋墊圈是消耗品，建議一年更換一次。

新內蓋墊圈，請先用濕海綿擦拭後再安裝。

內蓋墊圈的拆卸方法

- ① 鬆開3支螺絲釘，取下內蓋
 - 一旦取下螺絲釘則請勿遺失。
- ② 拆下安裝在內蓋上的內蓋墊圈

拆卸下內蓋後，確認上蓋的樹脂零件是否有異常。
→如出現變色或變得粗糙等老化情形時請更換。（收費）

內蓋墊圈的安裝方法

- ① 如圖所示，將內蓋墊圈牢固地嵌入內蓋外周
- ② 將上蓋銷和內蓋孔的位置對準，確實鎖緊3支螺絲釘

當內蓋墊圈有變硬、萎縮或顏色變白等老化情形時，如果傾斜或不慎翻倒，熱水有可能從內蓋與內蓋墊圈之間流出，有燙傷的危險。若更換內蓋墊圈後還是蒸氣洩漏或熱水溢出時，可能還有其他零件損壞，請洽詢象印客戶服務中心。

內蓋墊圈有變硬、萎縮或
顏色變白等老化情形時...

請更換新的內蓋墊圈
（收費）

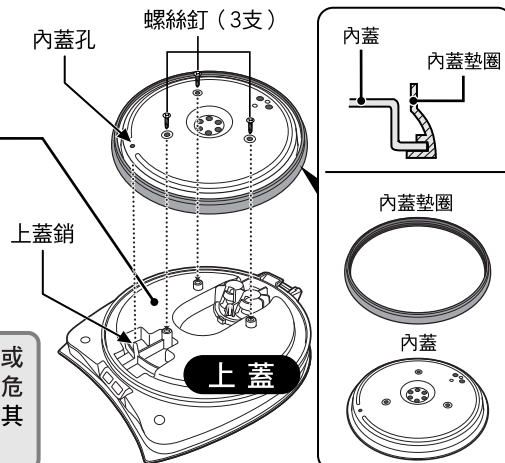

建議每1~3個月清洗1次

檸檬酸清洗方法

不要飲用檸檬酸洗淨中熱水。

敬請注意

為了防止起泡和溢出，請使用本公司的熱水瓶內容器清洗用檸檬酸（CD-K03E-JU、另售）。請參閱以下說明

準備

確認內容器網是否已安裝在內容器上

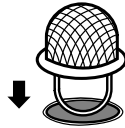

敬請注意

●內容器網附著污垢時，將其從內容器中拆卸下來，用刷子清洗乾淨後再裝回。

1 將檸檬酸 1 包放入杯中，用溫水溶化開，然後在內容器中加水並倒入檸檬酸液體（水量不要超過滿水標示 Δ MAX）

敬請注意

●加水時，請勿超過滿水標示。（否則，熱水會在沸騰時溢出）

2 關閉上蓋，插入插頭，按 **REBOIL QUICK TEMP** 鍵3秒以上

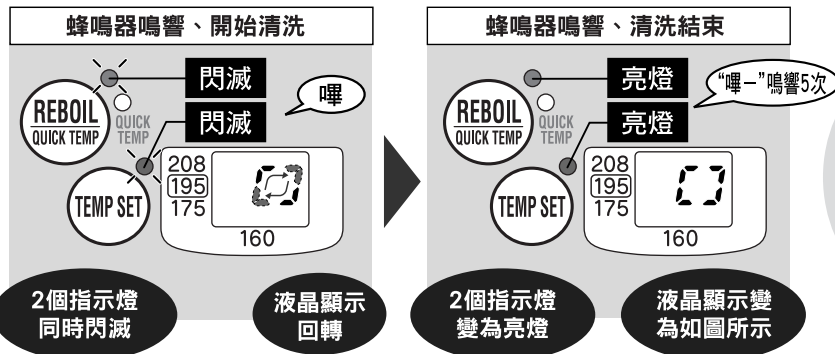

3 拔下插頭，卸下上蓋，從倒水位置把熱水倒淨（請注意不要讓熱水接觸到鉸鍊部。）

敬請注意

●污垢難以去除或出水不順暢時，請反覆使用檸檬酸洗淨。

4 為去除檸檬酸味，請再次加入水並煮沸，經注水口注出一杯熱水後再將剩餘熱水倒淨（為了沖洗內容器和注水管路。）

●使用礦泉水或鹼性離子水時，內容器和內容器網容易附著鈣質。另外，當內容器和內容器網附著水垢等污垢而放置不理時，會使燒水中聲音增大、或出水不順暢。使用礦泉水或鹼性離子水時，請勤加清洗。

倒掉熱水時

- 請注意熱水和蒸氣。（否則，會導致燙傷。）
- 請注意從注水口可能有水滴滴落。（否則，會導致燙傷。）

中途要取消檸檬酸洗淨時，拔掉 **插頭5秒鐘以上**。

關於零件更換、購買

- 右表為更換零件的名稱。損壞時，請更換新的零件（收費）。
- 更換時，請確認好產品的型號及零件名稱後，洽詢象印客戶服務中心購買更換。

象印客戶服務中心

1-800-733-6270 www.zojirushi.com

零件名稱	零件號碼
內蓋墊圈	625702-00
內容器網	627402-00
熱水瓶內容器清洗用檸檬酸 (1oz/30g×4包裝)	CD-K03E-JU

商品Q & A

可以放入水以外的物品嗎？	▶ 請不要放入水以外的物品，因為會導致故障，或因加入物品的溢出而導致燙傷。	▶ P.38
不每天換水可以嗎？	▶ 請1天1次倒掉剩餘熱水，如不倒掉剩餘熱水可能導致內容器附著水垢、煮沸時聲音會變大、水中異味。	▶ P.44
使用礦泉水或鹼性離子水可以嗎？	▶ 可以使用。但有時水中會有細小的浮游物、或內容器附著乳白色粗糙物。這是水質成分（礦物質），並非有害物質。請勤加清洗。	▶ P.43 ▶ P.51
不慎喝入了檸檬酸清洗時的熱水！！	▶ 請依照檸檬酸清洗劑外包裝中所記載的內容進行。	
在電動熱水瓶的電源插入狀態下外出可以嗎？	▶ 萬一熱水瓶中無水時，防止空燒功能會自動啟動，停止加熱器的通電，所以不要擔心。但是，請注意當反覆空燒時，可能導致防沾塗層變色或脫落。	▶ P.45

認為故障時

委託修理前，
請檢查以下項目。

現象	原因	處理方法
水不熱	▶ 插頭脫落。	▶ 插好插頭。
水不沸騰	▶ 是否使用QUICK TEMP模式？ (QUICK TEMP模式不會沸騰。)	▶ 按“再沸騰 / QUICK TEMP”鍵，選擇一般的沸騰模式。參閱P.48
熱水有異味	▶ 內容器內側有附著水垢嗎？	▶ 請用檸檬酸洗淨內容器。 參閱P.51
	▶ 已使用過檸檬酸清洗了嗎？	
	▶ 長時間沒有使用。	▶ 將水沸騰一次，按“給水”鍵注出34oz(1L)左右的熱水後，再倒淨剩餘熱水。重新加水煮沸後使用。 參閱P.43
<ul style="list-style-type: none"> ●新的電動熱水瓶中可能會聞到輕微的塑膠等異味，這種氣味會逐漸消失。 ●有時自來水中會殘留消毒用氯（漂白粉）的味道。 	▶ 使用以QUICK TEMP模式燒開的自來水時，沸騰結束後需約15分鐘達80%除氯。	▶ 在意的話請設定為一般的沸騰模式。 參閱P.48
熱水從注水口或蒸氣口自動流出	▶ 加水超過“滿水標示”以上。	▶ 水量保持在“滿水標示”以下。
不能選擇QUICK TEMP模式	▶ 是否選擇為208°F保溫？	▶ 請於設定為195°F保溫、175°F保溫、160°F保溫後，再設定為QUICK TEMP模式。 參閱P.48
不能於QUICK TEMP模式下設定208°F保溫	▶ 設定為QUICK TEMP模式時，不能設定208°F保溫。	
熱水不出 注水不順暢	▶ 剛煮沸後數分鐘內，注水可能會不順暢。	▶ 打開一次上蓋，排出氣泡，然後蓋好上蓋。（請小心蒸氣）
	▶ 內容器・內容器網附著水垢。	▶ 清洗內容器和內容器網。 參閱P.50
	▶ 處於自動給水鎖定狀態。	▶ 按“鎖定解除”鍵後，再按“給水”鍵。 參閱P.44
	▶ 插頭脫落。	▶ 插入插頭。
	▶ 注水管路或電動馬達內附著水垢時，注水可能會不順暢。	▶ 用檸檬酸洗淨內容器。 參閱P.51

現象	原因	處理方法		
熱水中有薄膜狀的白色浮游物 (是不是防沾塗層脫落?)	這是水質成分(礦物質)所致,並非內容器的腐蝕或是防沾塗層脫落。	用檸檬酸洗淨內容器。 參閱P.51		
內容器附著乳白色粗糙物	這是水質成分(礦物質)所致,內容器附著水垢等污垢而放置不理時,煮沸時聲音會變大。	<div style="border: 2px solid black; padding: 5px; text-align: center;"> <h3>水垢</h3> <p>在使用過程中,水質成分(礦物質)會附著在內容器上,這就是通常所說的“水垢”,並非有害物質。</p> </div>		
燒水時聲音過大	這是水質成分(礦物質)所致,內容器附著水垢等污垢而放置不理時,煮沸時聲音會變大。			
內容器有紅色鏽狀斑點	這是水中的鐵質成分所致,並非內容器的腐蝕。			
水面上漂浮白色粉狀物質	這是主機經過長期使用,上蓋材質老化後掉入內容器裡所致。請拆卸下內蓋後,確認上蓋的樹脂零件是否有異常。參閱P.50	如出現變色或變得粗糙時請更換上蓋(收費)。 請洽詢象印客戶服務中心。		
熱水不夠熱	剛煮沸後或長時間未注水使用時,有時熱水可能會不太熱。	請將第一杯熱水倒掉。		
	設定為省電定時。	按“再沸騰 / QUICK TEMP”鍵。 參閱P.48		
本體發熱	●水溫或室溫較高時,本體的外表會達到約140°F(60°C)。並非故障。			
電源線發熱	●煮沸過程中,有時電源線可能會發熱,並非異常。			
打開和關閉上蓋及煮沸時,有“喀拉喀拉”的聲音或金屬聲	●這是萬一本體傾倒時,為防止熱水流所設置的鋼珠滾動的聲音。			
顯示面板模糊	●從水龍頭直接加水、或放置在水槽內將底部弄濕,會導致本體進水使顯示面板模糊。由於會導致短路或觸電,所以請停止使用。			
出現此現象時	蜂鳴器鳴響,指示燈亮燈,液晶如圖所示		水太少嗎? 插上插頭後是否馬上放入熱水? 防止空燒功能運作中。	拔下插頭並等到內容器冷卻後加水,然後將插頭再次插入。 參閱P.45
	2個指示燈同時閃滅,液晶顯示回轉		按“再沸騰 / QUICK TEMP”鍵3秒以上了嗎? 檸檬酸清洗中。	要取消檸檬酸清洗時,拔下電源插頭並等待5秒以上,然後再插上插頭。 參閱P.51
	液晶顯示 E3 · E4	表示故障。		請洽詢象印客戶服務中心。
上蓋的消耗	內蓋墊圈	●內蓋墊圈是消耗品,建議一年更換一次。如果從上蓋間隙處冒出蒸氣、內容器上緣有殘留水珠、或內蓋墊圈有變硬、萎縮、顏色變白等老化情形時,請更換新的墊圈。參閱P.50		
	樹脂零件	●上蓋的樹脂零件會隨著使用而損傷。 於每年更換內蓋墊圈等時請確認樹脂零件,如出現變色或變得粗糙時請更換。(收費)(樹脂零件使用食品衛生上安全的材料。)		

內容器(防沾塗層)會因使用而損傷。
如果發生損傷或是需要更換各種零件時,請洽詢象印客戶服務中心
(電話號碼: 1-800-733-6270)

規格

型號	CD-WCC30	CD-WCC40	
額定容量	101oz (3.0L)	135oz (4.0L)	
電源	交流120V 60Hz		
消耗功率	700W		
保溫時平均耗電量	208°F (98°C)	約41W	約48W
	195°F (90°C)	約34W	約40W
	175°F (80°C)	約28W	約31W
	160°F (70°C)	約23W	約26W
電源線長度	2' 11" (0.9m)		
外形尺寸	(約inch)	寬8-1/4×深11-1/4×高11-1/2	寬8-1/4×深11-1/4×高13-1/2
	(約cm)	寬21×深28.5×高29	寬21×深28.5×高34
重量 (含電源線)	約5lbs. (2.3kg)	約6lbs. (2.4kg)	

- 保溫時平均耗電量為室溫73°F (23°C)、滿水量時，每小時的平均數據。
- 高度為放下把手時的尺寸。
- 在特定區域 (高山，嚴寒地) 時，功能可能無法正常運作，請避免在這些區域使用。
- 本產品不能在電源電壓或電源頻率相異的地區使用。

仕 様

型 名		CD-WCC30	CD-WCC40
定 格 容 量		101oz (3.0L)	135oz (4.0L)
電 源		交流120V 60Hz	
消 費 電 力		700W	
平均保温時 消費電力	208°F(98°C)	約41W	約48W
	195°F(90°C)	約34W	約40W
	175°F(80°C)	約28W	約31W
	160°F(70°C)	約23W	約26W
コ ー ド の 長 さ		2' 11" (0.9m)	
外 形 寸 法	(約inch)	幅8- $\frac{1}{4}$ × 奥行11- $\frac{1}{4}$ × 高さ11- $\frac{1}{2}$	幅8- $\frac{1}{4}$ × 奥行11- $\frac{1}{4}$ × 高さ13- $\frac{1}{2}$
	(約cm)	幅21 × 奥行28.5 × 高さ29	幅21 × 奥行28.5 × 高さ34
質 量 (コード含む)		約5lbs. (2.3kg)	約6lbs. (2.4kg)

- 平均保温時消費電力とは、1時間当たりを示し、室温73°F(23°C)で満水保温の場合です。
- 高さは、ハンドルを倒した場合の寸法です。
- 特定地域(高い山・厳寒地)においては、所定の性能が確保できないことがあります。こうした場所での使用はなるべくおさげください。
- この製品は、電源電圧や電源周波数の異なる他の国や地域では、使用できません。

安全上のご注意

必ずお守りください

お使いになる人や他の人への危害、財産への損害を未然に防止するため、必ずお守りいただくことを説明しています。

■誤った使い方をしたときに生じる危険や損害の程度を、次の区分で説明しています。

<p>警告 死亡や重傷に結びつく恐れがある内容です。</p>	<p>注意 軽傷または家屋・家財などの損害に結びつく恐れがある内容です。</p>
---------------------------------------	---

■お守りいただく内容を、次の区分で説明しています。

<p>⊘ してはいけない「禁止」内容です。</p>	<p>❗ 実行しなければならない「指示」内容です。</p>
---------------------------	-------------------------------

警告

<p>⊘ 改造はしない。また修理技術者以外の方は分解したり修理をしない 火災・感電・けがの原因になります。修理は象印カスタマーサービスにご相談ください。</p>	<p>⊘ 器具用プラグをなめさせない 感電・けがの恐れがあります。特に乳幼児には触らせないようにご注意ください。</p>	<p>⊘ 水を入れて保冷用に使わない 結露が生じ、感電・故障の原因になります。</p>
<p>⊘ 水に浸けたり、水をかけたりしない 流し台など水にぬれた場所に置かない ショート・感電の恐れがあります。</p>	<p>⊘ 満水表示以上の水を入れない 湯がふきこぼれ、やけどの恐れがあります。</p> 	<p>コードや差し込みプラグが傷んだり、コンセントの差し込みが緩いときは使用しない 感電・ショート・発火の原因になります。</p> 
<p>プラグ差し込み口や電源コードは液体に浸けたり、液体をかけたりしない ショート・感電の恐れがあります。</p>	<p>⊘ 上ぶたをつけたまま残り湯を捨てない 上ぶたがはずれたときに湯がかかって、やけどの恐れがあります。</p>	<p>⊘ 交流120V以外では使用しない 火災・感電の原因になります。</p>
<p>⊘ ぬれた手で差し込みプラグを抜き差ししない 感電・けがの恐れがあります。</p>	<p>⊘ 本体を抱きかかえたり、傾けたり、揺すったり、上ぶたを持って移動や排湯をしない 自動給湯ロックされていても、本体を傾けたり倒したりすると注ぎ口や蒸気口から湯が流れ出て、やけどの恐れがあります。</p>	<p>⊘ 水以外のものを入れたり、沸かししたりしない 泡立ちが起こり、内容物がふき出して、やけどの恐れがあります。また水路や電動ポンプ内が詰まったり内容物の焦げつきや腐食・フッ素被膜がはがれる原因になります。</p> <ul style="list-style-type: none"> ●牛乳・酒・スープ・備長炭・ティーバッグ・お茶の葉 ●インスタント食品の調理 ●レトルト食品のあたためや食材をポリ袋などに入れて加熱する調理
<p>⊘ 蒸気口に触ったり、手や顔を近づけない やけどの恐れがあります。特に乳幼児には触らせないようにご注意ください。</p>	<p>⊘ ポットを転倒させない 自動給湯ロックされていても、本体を傾けたり倒したりすると注ぎ口や蒸気口から湯が流れ出て、やけどの恐れがあります。</p>	<p>⊘ 器具用プラグの先端にピンなど金属片やごみを付着させない 感電・ショート・発火の原因になります。</p>
<p>⊘ 蒸気口をふきんなどでふさがない 湯がふきこぼれ、やけどの恐れがあります。上ぶたの変形・変色や故障の原因になります。</p>	<p>⊘ コードを傷つけない 無理に曲げたり、引っ張ったり、ねじったり、束ねたり、高温部に近づけたり、重いものを載せたり、挟み込んだり、加工したりするとコードが破損し、火災・感電の原因になります。</p>	<p>⊘ 上ぶたを勢いよく閉めない 湯がふきこぼれ、やけどの恐れがあります。</p> <p>湯沸かし中に上ぶたを開けない</p>

●お買い上げの製品と本書に記載したイラストは異なることがあります。

警告

<p>! 差込みプラグは根元まで確実に差し込む 感電・ショート・発煙・発火の原因になります。</p> <p>定格15A以上のコンセントを単独で使う 他の器具と併用すると分岐コンセント部が異常発熱して、発火の原因になります。</p> <p>差込みプラグの刃（プラグの先端）および刃の取付面にほこりが付着している場合はよくふく 火災の原因になります。</p> <p>上ぶたは確実に閉める 倒れたときに湯が流れ出て、やけどの恐れがあります。</p>	<p>! 内ぶたパッキンが硬くなったり、変形したり、白く変色するなど、消耗したら交換する 傾けたり誤って倒したときに湯が流れ出て、やけどの恐れがあります。</p> <p>この機器は、安全に対する責任者によってこの機器の使用に関する指揮管理または指示が与えられない限り、運動能力、感覚能力もしくは知的能力が低下した、または経験および知識が不足した人(子供を含む)による使用を意図していない。子供は、機器で遊ばないことを確実なものとするよう指揮管理を受けることが望ましい</p>	<p>! 異常・故障時には直ちに使用を中止する そのまま使用すると、発煙・発火・感電・けがの原因になります。</p> <p><異常・故障例></p> <ul style="list-style-type: none"> ●差込みプラグ・コードが異常に熱くなる ●コードに傷がついたり、触れると通電したりしなかったりする ●本体が変形したり、異常に熱くなる ●本体から煙が出たり、焦げくさいにおいがする ●本体の一部が割れたり、緩みやがたつきがある ●蒸気が10分以上出続け、保温に切りかわらない ●本体から水が漏れる <p>このような場合は、すぐに差込みプラグを抜いて、象印カスタマーサービスに必ず点検・修理を依頼する</p>
---	--	---

注意

<p>! 上ぶたを開けるときは、出る蒸気に触れない やけどの恐れがあります。</p> <p>使用中や使用後しばらくは高温部に触れない やけどの恐れがあります。</p> <p>! 本体を持ち運ぶときは、上ぶた開閉つまみに触れない 上ぶたが開いて、けが・やけどの恐れがあります。</p> <p>出湯中に本体を回さない 湯が飛び散り、やけどの恐れがあります。</p> <p>不安定な場所や熱に弱い敷物の上では使用しない 火災の原因になります。</p>	<p>! 壁や家具の近くで使わない 蒸気または熱で壁や家具を傷め、変色・変形の原因になります。</p> <p>湯沸かし中は、湯を注がない 湯が飛び散り、やけどの恐れがあります。</p> <p>専用の電源コード以外は使用しない 電源コードは他の機器に転用しない また海外仕様の電気製品に使用しない 故障・発火の原因になります。</p> <p>直火（ガス台など）や電気ヒーター・IH調理器・IHクッキングヒーターなどの上に載せない 火災・破損の原因になります。</p>	<p>! 使用時以外は、差込みプラグをコンセントから抜く けが・やけど・絶縁劣化による感電・漏電火災の原因になります。</p> <p>! お手入れは冷めてから行う 高温部に触れ、やけどの恐れがあります。</p> <p>差込みプラグを抜くときは、コードを持たずに必ず先端の差込みプラグを持って抜く 感電・ショート・発火の原因になります。</p> <p>電源コードが破損した場合には、製造者もしくはその代理店から入手できる特別に製造したコードまたはその組立品と交換すること</p>
---	--	--

お願い

<p>■ 本体を引きずって移動しない 机などに傷がつく恐れがあります。</p> <p>■ 落とす・ぶつけるなどの衝撃を与えない 故障・破損の原因になります。</p> <p>■ キッチン用収納棚などの上で湯沸かしをする場合は、蒸気が天井部分に当たらないように注意する 変色・変形の原因になります。</p> <p>■ 凍結する恐れのある場所に長時間電源を切って放置する場合は、必ず内容器の水を完全に捨てる 凍結による故障の原因になります。</p> <p>■ 他の電気機器に蒸気が当たる場所では使用しない 蒸気により、電気機器の火災・故障・変色・変形の原因になります。</p>	<p>■ 空だきはしない 火災・故障の原因になります。</p> <p>■ ラジオなどの近くで使わない ラジオ・テレビ・無線機・インターホンなどへの影響のないところまで離して使ってください。雑音が入る恐れがあります。</p> <p>■ 操作部・水量表示部には湯がかからないように注意する 故障の原因になります。</p> <p>■ 本製品は一般家庭用途および下記の類似用途に使用する</p> <ul style="list-style-type: none"> ● 商店、オフィスまたはその他の作業環境に存在するスタッフ（従業員）用キッチンに使用する ● 居住の居間やキッチンと類似した環境で使用する <p>※ただし、不特定多数による長時間の使用としては使用しないでください。</p>
---	--

各部のなまえと扱い方

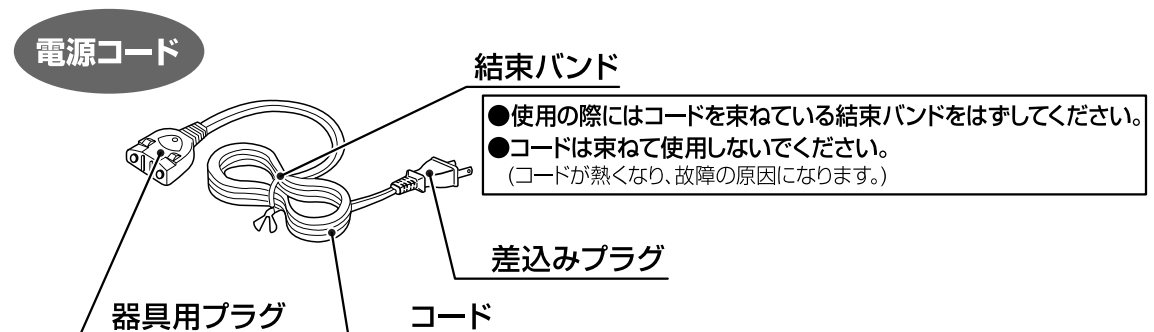
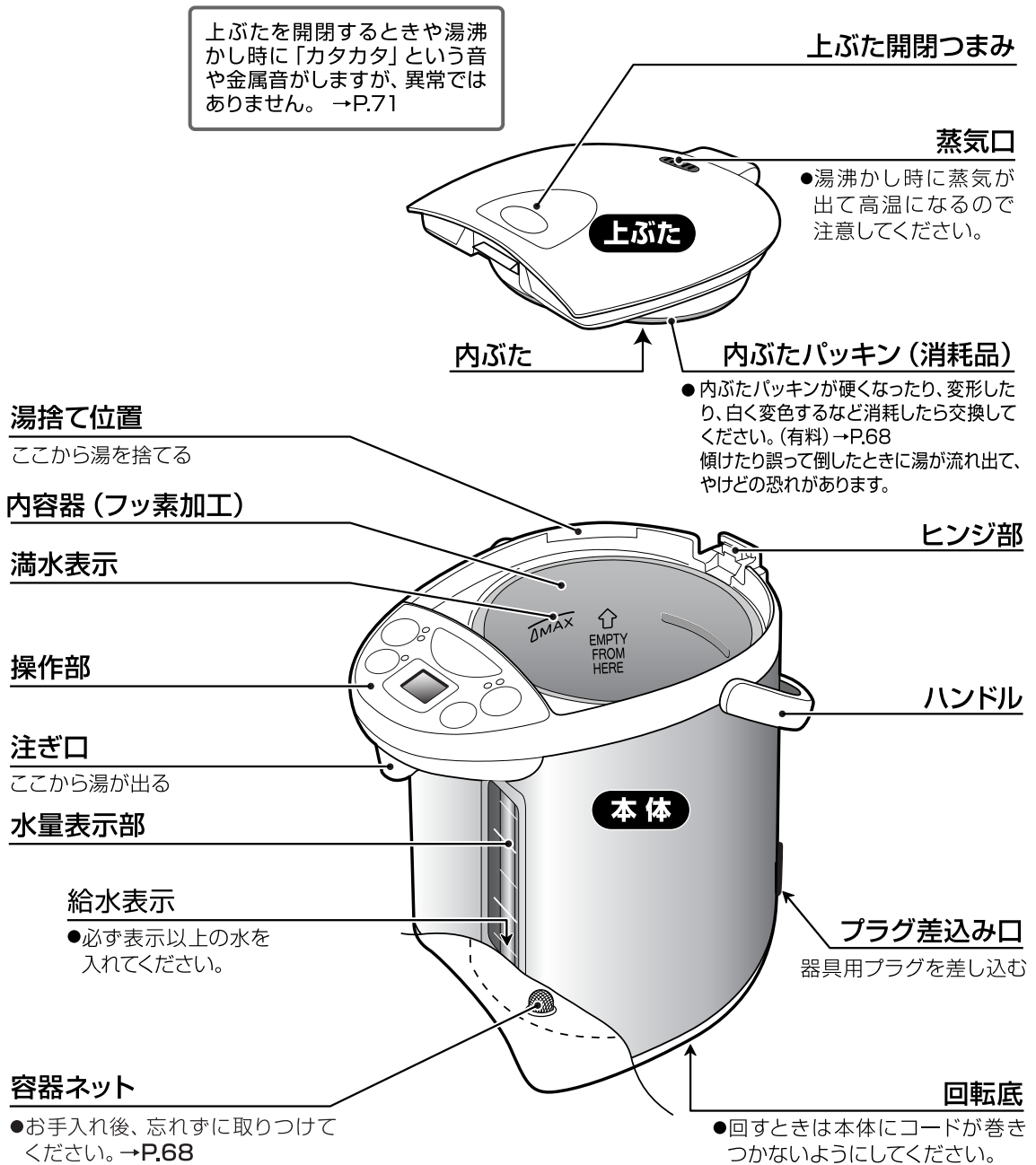

操作部

●キーは確実に押してください。

QUICK TEMPランプ

湯沸かしランプ

「沸かす/QUICK TEMP」キー

再沸とうするときに
使う → P.63
QUICK TEMPモード
にするときに使う
→ P.66
クエン酸洗浄するときに
使う (3秒以上押す)
→ P.69

「保温設定」キー

保温温度を設定するときに
使う → P.64

保温ランプ

表示部

湯温・タイマーの時間などを液晶で表示
します。

すべてを表していますが、お使いになる中で
このような表示はしません。

「給湯」キー

給湯するときに使う → P.62、67
中央の(●)は、目の不自由な方に配慮しています。

ドリップランプ

ロック解除ランプ

「ロック解除」キー

給湯するときに使う → P.62
カフェドリップ給湯をする
ときに使う → P.67
報知音の切りかえをする
ときに使う → P.67

「タイマー」キー

節約タイマーを設定する
ときに使う → P.66

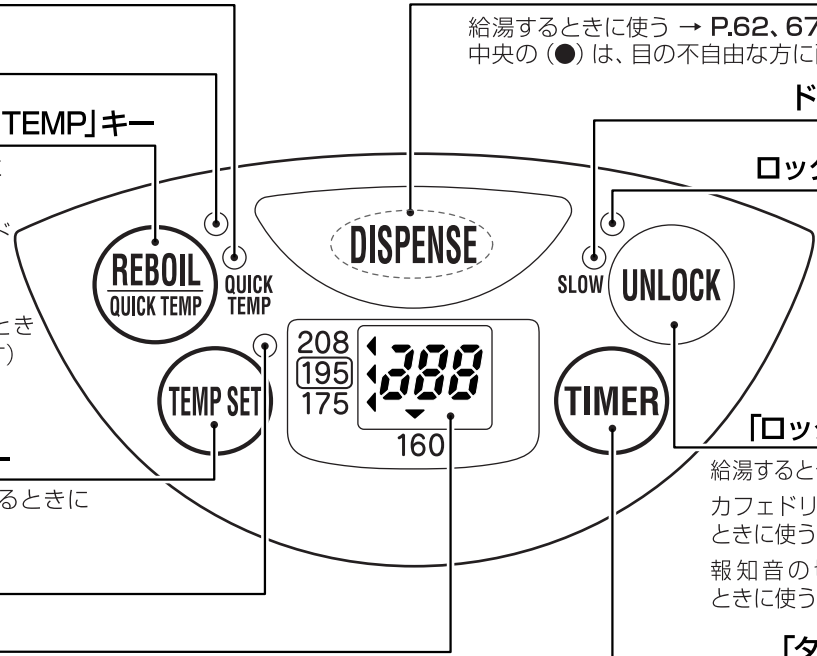

上ぶたの開け方・閉め方

- 開け方**
- ① 「上ぶた開閉つまみ」のくぼみを押す
 - ② そのまま引き上げ、上ぶたを開ける

- 閉め方** 上ぶたを「カチッ」と音がするまで確実に押し込む

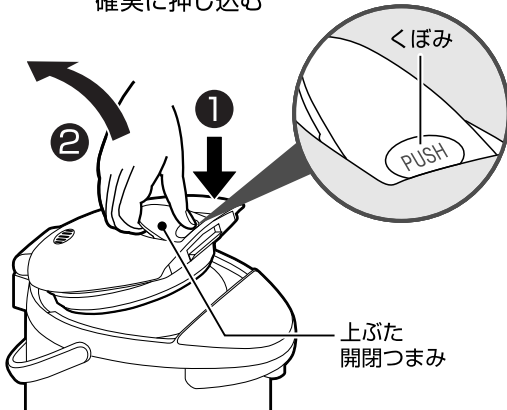

上ぶたのはずし方・つけ方

- はずし方**
- ① 上ぶたを約45度開ける
 - ② 「上ぶた着脱ボタン」を押す
 - ③ 押したまま、斜め上に引き抜く

- つけ方** 斜め上から奥に元どおり押し込む

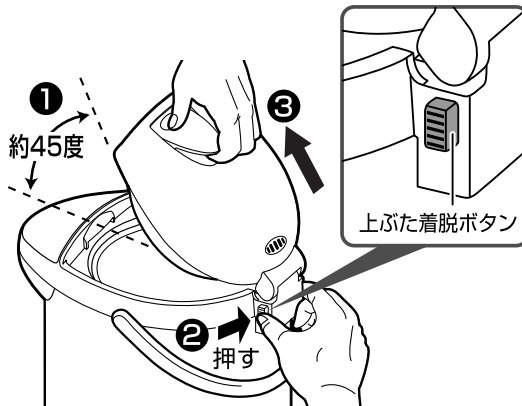

湯を沸かす

1 上ぶたを開け、別の容器で水を入れる

水位管のラインの太さがかわり水量がひと目で分かります。

空の状態

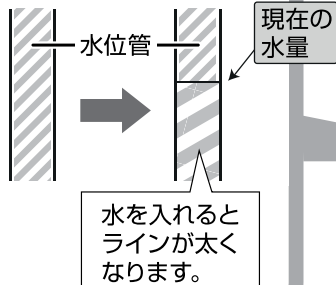

満水表示
(△MAX)

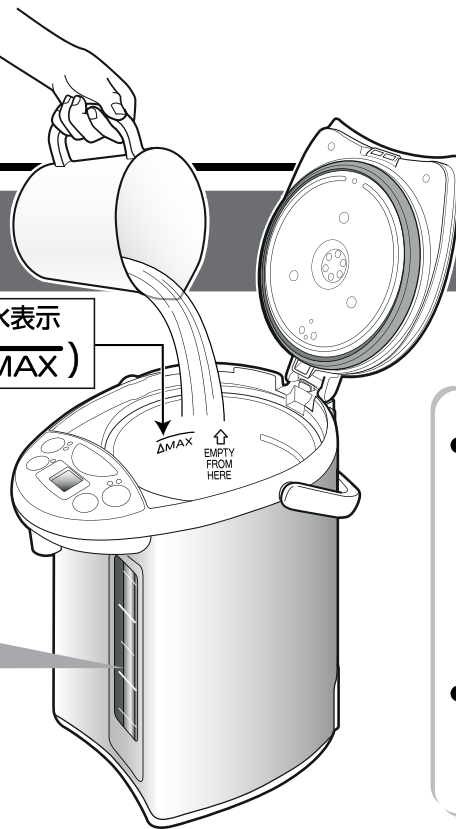

お願い

- 蛇口から水を直接入れたり、流し台に置いて底面をぬらさないでください。
(本体に水が入り故障の原因)
- 本体および操作部に水がかからないように注意してください。
(水が入り故障の原因)



2 上ぶたを閉め、プラグを接続する

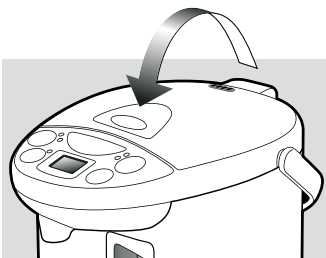

上ぶたは確実に閉めてください。

(倒れたときに湯が流れ出てやけどの恐れ)

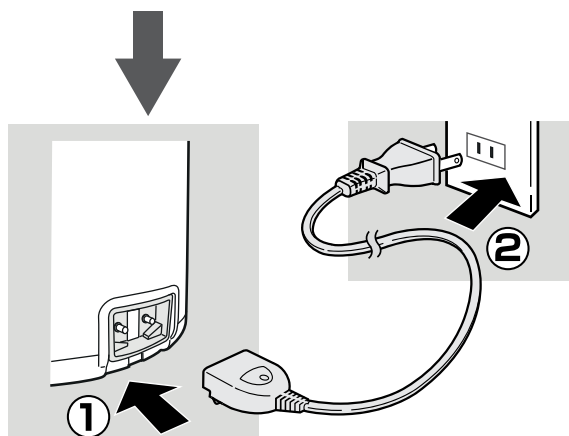

奥までしっかり差し込んでください。
(感電・ショート・発煙・発火の原因)

お願い

- 器具用プラグの先端にピンなど金属片やごみを付着させないでください。

自動的に湯沸かしを開始

湯沸かしランプが点灯し、液晶表示部に水温を表示する

170°F以下：10°Fきざみ

175°F以上：「175」→「180」→「185」→「190」
→「195」→「200」→「205」→「212」

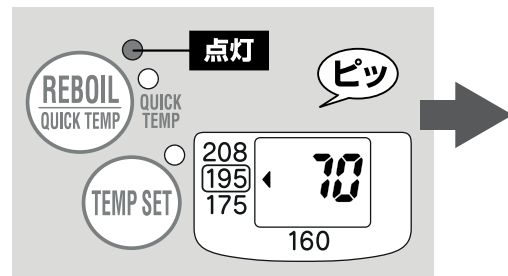

- QUICK TEMPモードに設定したいときには・・・→P.66

■ 温度換算表

華氏 (°F)	摂氏 (°C)
212	100
208	98
195	90
175	80
160	70
73	23

- 「満水表示」以上、水を入れないでください。
(蒸気口から湯がふきこぼれる原因)
- 熱湯を入れないでください。
(空だき防止機能がはたらく原因)
→P.63
- 水以外のものを入れないでください。
- 市販の水質改質材(炭など)やミネラル添加材を入れないでください。
(かけらが詰まり故障の原因)
- 湯温を早く下げたい場合は、水量を減らしてください。

使いはじめはプラスチックなどのおいがすることがありますが、ご使用とともに少なくなります。

● 初めてお使いになるとき

● 長期間お使いにならなかったとき

一度満水表示まで水を入れ、手順通りに湯を沸かしてください。その後、湯の通り道をすぐため、34oz(1L)程度給湯し、残り湯を捨ててからお使いください。
(容器ネットは必ず取りつけてください。)

● ミネラルウォーターやアルカリイオン水のご使用について

ミネラルウォーターやアルカリイオン水を使用すると、水面に細かな浮遊物や内容器に乳白色のザラザラしたものがつく場合があります。これは水の成分(ミネラル分)であり、有害ではありません。ミネラルウォーターやアルカリイオン水をご使用になる場合は、こまめにお手入れをしてください。

湯沸かしが完了するとメロディーが鳴り 自動的に保温を開始(195保温)

この取扱説明書では、お買い上げ時に設定されているメロディー報知で手順を説明しています。→P.67

湯沸かしランプが消灯、保温ランプが点灯し、液晶表示部に「212」を表示します。

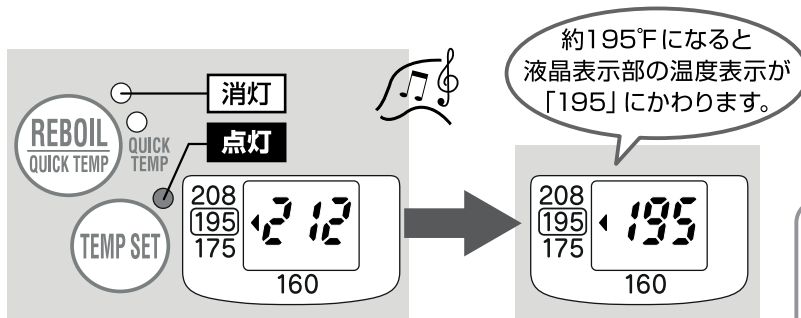

● 保温の設定 ●	
208保温	→P.64
175保温	→P.64
160保温	→P.65

湯沸かし完了までの時間	
CD-WCC30	約31分 [※]
CD-WCC40	約39分 [※]

(室温73°F・水温73°F・満水の場合)

※この時間は沸とう後のカルキとばし時間(約4分)を含みます。

湯沸かし完了後、湯温が約195°Fになるまでの時間	
CD-WCC30	約25分
CD-WCC40	約25分

(室温73°F・満水の場合)

●水量・室温などにより時間がかわることがあります。

お願い

- 保温中に湯が少なくなったら水をつぎ足してください。

(自動的に湯沸かしを開始します。)ただし、つぎ足す水の量が少ないと湯沸かしにならない場合があります。その場合は「沸かす/QUICK TEMP」キーを押してください。→P.63

- やけどの恐れがありますので、以下の内容をお守りください。

- ・蒸気口にふきんをかけない
- ・蒸気口に触ったり、手や顔を近づけない
- ・湯沸かしランプ点灯中は上ぶたを開けない
- ・湯沸かし中は湯を注がない

湯を注ぐ

1 UNLOCK を押す

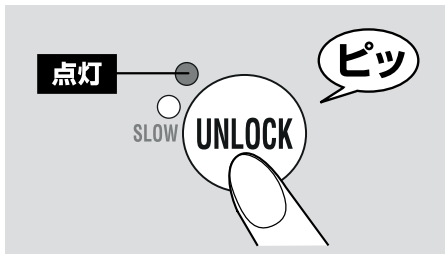

ロック解除ランプが点灯し、湯を注げる状態になります。

お願い

- 内容器が空のとき、ロック解除して「給湯」キーを押さないでください。

2 DISPENSE を押して湯を注ぐ

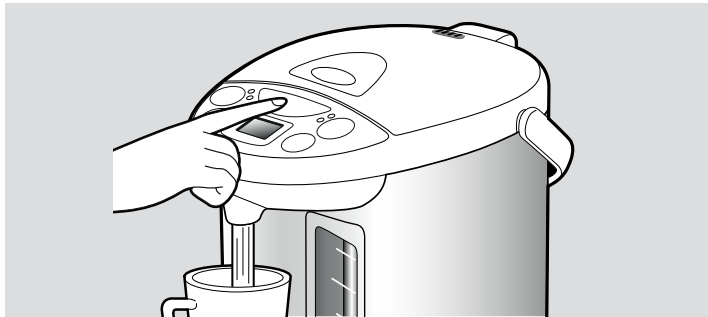

注ぐときに本体が回らないように注意してください。

- 湯沸かし完了後やしばらく給湯していないときは、湯がぬるい場合があります。1杯目の湯は捨ててください。
- 湯沸かし中は湯を注がないでください。
- 湯沸かし完了後しばらくは湯が出にくいことがあります。
- 湯沸かしおよび保温中は本体が熱くなりますので注意してください。

残り湯を捨てる

使わないときは湯を捨ててください。

1 プラグを抜き、上ぶたをはずす

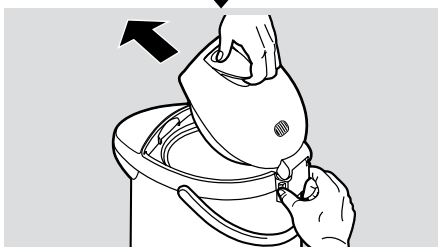
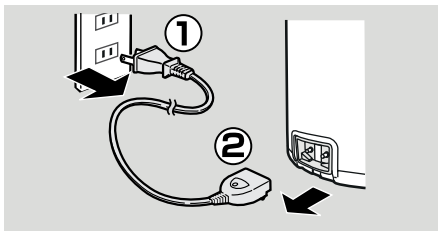

上ぶたをはずすときは

- 蒸気に注意してください。(やけどの恐れ)

2 両手で本体を持ち「湯捨て位置」から捨てる

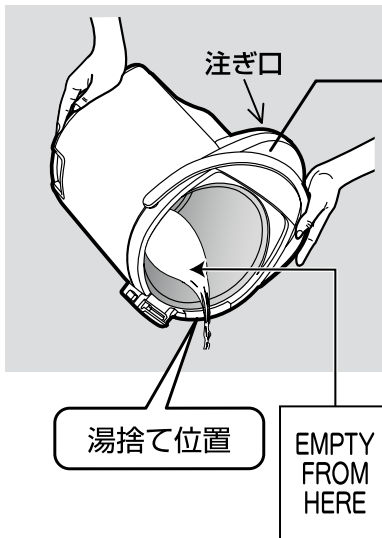

ハンドルをしっかりとおさえてください。

湯を捨てるときは

- 捨てる湯や蒸気に注意してください。(やけどの恐れ)
- 注ぎ口からしずくが垂れることがあるので注意してください。(やけどの恐れ)

湯を注ぐ

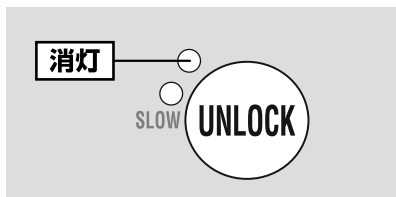

注ぎ終わると約10秒後にロック解除ランプが消え、「自動給湯ロック」がかかります。

自動給湯ロック

うっかり「給湯」キーに触れたとき、湯が出ない安全機能です。

- 注がないときも約10秒後にロックされます。

湯を注いだあと、製品を傾けたり、揺すらないでください。
(注ぎ口からしずくが垂れてやけどの恐れ)

お願い

- ぬれた手で差し込みプラグや器具用プラグを持たないでください。(ショート・感電の恐れ)
- 必ず上ぶたをはずしてから湯を捨ててください。
(上ぶたがはずれ、やけどの恐れ)
- 操作部やヒンジ部・ハンドル・プラグ差し込み口に湯がかからないよう注意してください。
(やけど・故障の原因)
- 容器ネットをなくさないでください。
- 1日1回は残り湯を捨ててください。
(水アカ付着やにおいの原因)

再沸とう 保温中の湯を再び沸かすとき

保温中に



を押す

湯沸かしランプが点灯し、湯沸かしを開始

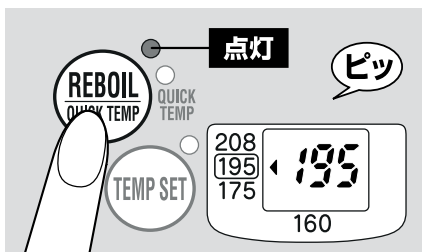

再沸とう完了までの時間

(室温73°F/23°C・満水の場合)

208保温の場合

3~4分

195保温の場合

5~8分

再沸とうが完了すると保温に切りかわります

- 「沸かす/QUICK TEMP」キーを2回押すとQUICK TEMPモードになります。→P.66
- 再沸とう中は湯を注がないでください。
- 再沸とう完了後しばらくは湯が出にくいことがあります。

お願い

- 再沸とうするときは、給水表示以上の湯が入っていることを確かめてから「沸かす/QUICK TEMP」キーを押してください。

空だき防止

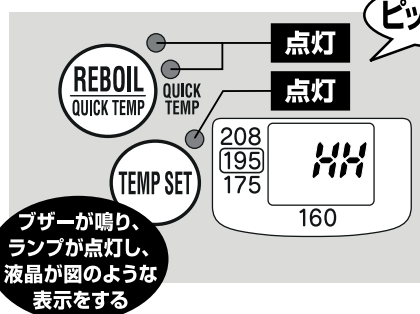

- 空だきを繰り返すとフッ素被膜が変色したり、はがれたりする原因になりますのでご注意ください。

次のようなときは、過熱による故障を防ぐために空だき防止機能がはたらいてヒーターへの通電を停止し、表示とブザーでお知らせします。

- 水を入れずにプラグを接続したとき
- 給水表示以下の水量で湯沸かししたとき
- 湯を使いきったまま放置したり、給水するため上ぶたを開けたまま放置したとき
- プラグを接続後、すぐ熱湯を入れたとき

処置

プラグを抜き、内容器が十分冷めてから水を入れ、再びプラグを接続する

保温設定

TEMP SET を押して設定を切りかえる

キーを押すたびに表示部の「◀」マークが移動しますので用途に応じて合わせてください。



コーヒーや紅茶・カップめん

208保温

208°Fはコーヒーや紅茶・カップめんに適した温度です。

「208」を選ぶ

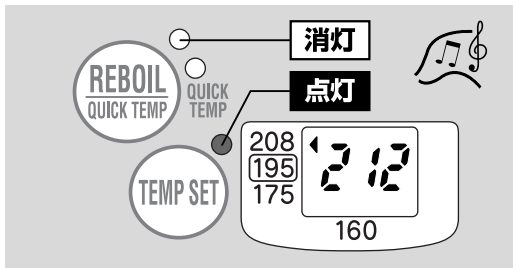

湯沸かしが完了するとメロディーが鳴り、湯沸かしランプが消灯、保温ランプが点灯

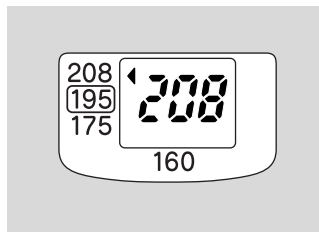

湯温が約208°Fになると温度表示が変わる

●沸とうし続けるのを防ぐため、気圧などの条件によっては、205~207°Fで保温することがあります。

日本茶に

175保温

175°Fは日本茶（煎茶）に適した温度です。

「175」を選ぶ

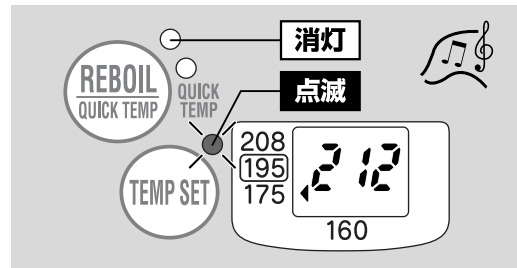

湯沸かしが完了するとメロディーが鳴り、湯沸かしランプが消灯、保温ランプが点滅
(保温中に設定した場合、175保温設定の2秒後に点滅にかわります。)



湯温が約175°Fになると温度表示が変わり、保温ランプが点滅から点灯にかわる

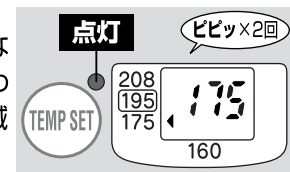

湯沸かし完了後、湯温が約175°Fになるまでの時間

CD-WCC30	約1時間10分
CD-WCC40	約1時間10分

(室温73°F・満水の場合)

●水量・室温などにより時間がかわることがあります。

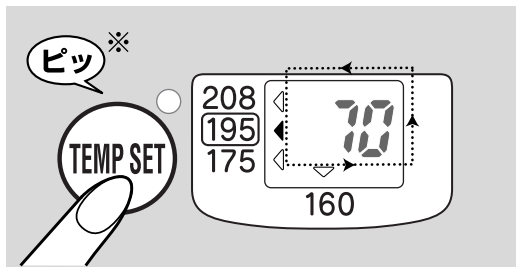

※195保温に設定したときは「ピピッ」

- 切りかえは保温中でも行えます。
(湯温により、自動的に再沸とうを開始することがあります。)

赤ちゃんのミルク作りに

160保温

160°Fは赤ちゃんのミルク作りに適した温度です。

「160」を選ぶ

湯沸かしが完了するとメロディーが鳴り、湯沸かしランプが消灯、保温ランプが点滅

(保温中に設定した場合、160保温設定の2秒後に点滅にかわります。)

- 湯温を早く下げたい場合は、水量を減らしてください。



湯温が約160°Fになると温度表示が変わり、保温ランプが点滅から点灯にかわる



湯沸かし完了後、湯温が約160°Fになるまでの時間

	1.0Lの場合	満水の場合
CD-WCC30	約1時間	約2時間10分
CD-WCC40	約1時間	約2時間10分

(室温73°Fの場合)

- 水量・室温などにより時間がかわることがあります。

■ミルクを作るときは・・・

160°Fの湯は赤ちゃんのミルク作りに適した温度です。粉ミルクを溶かしてから適温(人肌より少し熱め)まで冷ましてください。冷まさずに授乳すると、やけどの恐れがあります。

- ・保温ランプが点滅から点灯に切りかわっていることを確認してください。
- ・ミルクを作る前に、コップ1杯程度の湯を捨ててからミルク作りを行ってください。
(水位管内の湯がぬるくなっている場合があるため)
- ・QUICK TEMPモードを使用しないでください。→P.66

プラグがはずれた場合

- 誤ってプラグがはずれた場合は、再びプラグを接続してください。
- 数分間プラグがはずれたあと、再びプラグを接続すると195保温に戻り、自動的に再沸とうを開始することがあります。

■温度換算表

華氏 (°F)	摂氏 (°C)
212	100
208	98
207	97
205	96
195	90
175	80
160	70
73	23

QUICK TEMPモード

このモードは、お湯を沸とうさせずに、選択した保温温度に沸かす機能です。通常の湯沸かしに比べ短時間で選択した保温温度になります。その他の利点は、蒸気が減ることと、電力が節約できることです。カルキとばしの必要のないボトルの水や浄水を使用するときにご利用ください。

湯わかし中に **REBOIL QUICK TEMP** を押し
QUICK TEMPモードを選ぶ
208保温設定時にQUICK TEMP
モードは選択できません。

選択した温度になると
自動的に保温を開始
メロディーが鳴り、湯沸かしランプ
が消灯、保温ランプが点灯

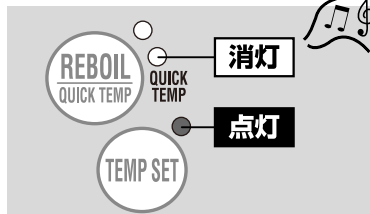
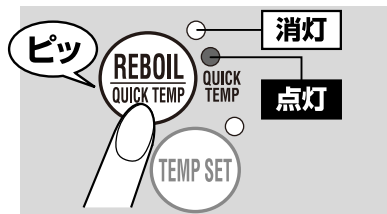

160保温設定時のみ

- 一度約175°F(80°C)まで湯沸かししたあと、約160°F(70°C)で保温します。湯沸かし後、湯温が約160°Fになるまでの時間は約40分です。(室温73°F/23°C・満水の場合)
- 保温ランプが点滅したあと保温にかかります。

- QUICK TEMPモード中は208保温を選択できません。
- 水道水をお使いの場合は、カルキ臭が残ることがあります。気になるときは通常の湯沸かしに設定してください。
- 水量・室温などにより湯沸かし完了後の実際の湯温は温度表示と異なる場合があります。
- 水量・室温・気圧により蒸気が出ることがあります。
- 数分間プラグがはずれた状態が続くと、QUICK TEMPモードが解除されることがあります。

「沸かす/QUICK TEMP」キーを押すたびにコースが切りかわります。

通常の湯沸かし → QUICK TEMPモード
(初期) ←

「沸かす/QUICK TEMP」キーを3秒以上押しとクエン酸洗浄になります。(→P.69)

お願い

- 沸とうさせていないため、ミルク作りをするときには設定しないでください。
- QUICK TEMPモードは沸とうさせない機能ですが、蒸気口は高温になりますので、手を触れないでください。

節約タイマー

設定時間後に湯沸かしが完了します。

(節約タイマー中は湯沸かしを開始するまでヒーターへの通電を停止するので消費電力量を節約できます。)

TIMER を押し、希望の時間 (6H~10H) に設定する

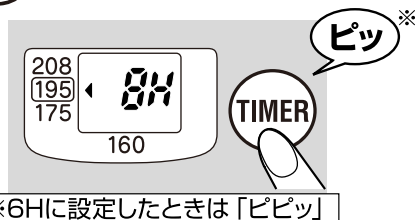

※6Hに設定したときは「ビピッ」

■ 押すたびに設定時間が切りかわります

6H → 7H → 8H → 9H → 10H

取消

メロディーが鳴り、自動的に節約タイマーを開始

設定時間後に湯沸かし完了

メロディーが鳴り、湯沸かしランプが消灯、保温に切りかわります。→P.61、64、65

室温・水温・水量により設定時間前に湯沸かしが完了することがあります。

お願い

- タイマーを取り消すときは、「タイマー」キーを数回押し「沸かす/QUICK TEMP」キーを1回押してください。
- QUICK TEMPモードと節約タイマーを同時に設定するときは、QUICK TEMPモードを選択したあとで節約タイマーを設定してください。
- 一度プラグがはずれると、「節約タイマー」は解除される場合がありますので再度設定してください。

カフェドリップ給湯

少量（通常給湯の約60%）ずつ給湯できるので、湯のはね返りが少なくコーヒードリップに最適です。

1 (UNLOCK) を2回押す

ドリップランプが点灯し、
カフェドリップ給湯に
かわります。

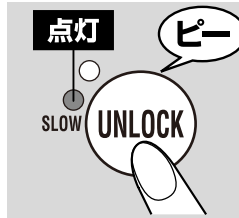

- カフェドリップ給湯になったあと、さらに「ロック解除」キーを押すと、通常の給湯モードに戻ります。
- ランプが消えると「自動給湯ロック」がかかります。
- 湯量が少ないときは、「給湯」キーを押してから湯が出るまで時間がかかります。
- 湯量が少ないときや、湯沸かし完了後しばらくは湯が出にくいことがあります。

2 (DISPENSE) を押して 湯を注ぐ

ドリップランプが点灯
している間（約60秒）
注げます。

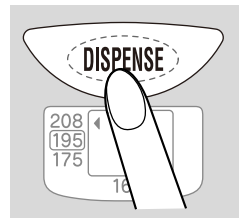

お願い

- やけどに十分注意してください。
- 簡易型レギュラーコーヒーは、ドリッパーが倒れないようにしっかりとカップにセットしてご使用ください。
- コーヒーをドリップするときは1杯目の湯は捨ててください。（湯がぬるい場合があります。）

報知音の切りかえ方

● お知らせメロディー

湯沸かし完了時や節約タイマー設定完了時にメロディー音または、ブザー音でお知らせする機能です。

1 湯沸かし中または、保温中に (UNLOCK) を3秒以上押す

- 押すたびに報知音が切りかわります。

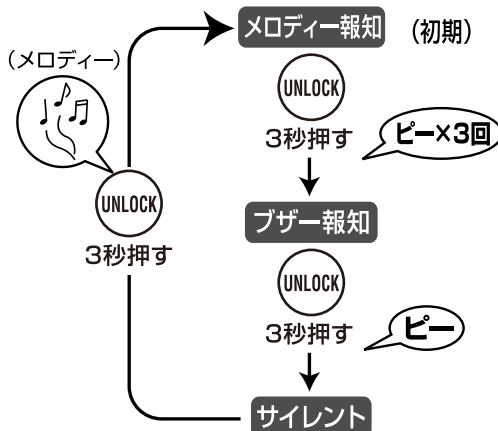

2 切りかえたい音が鳴ったら、 切りかえ完了

- サイレント**でもキーの受けつけ音は鳴ります。（「ピッ」、「ピピッ」または「ピー」）
- プラグを抜いてしばらくすると、報知音の設定は**メロディー報知**に戻ります。

●各モードでの報知音の鳴るタイミングと種類●

モード	メロディー報知	ブザー報知	サイレント
湯沸かし完了時	『メヌエット』	ピー×5回	鳴りません
節約タイマー設定完了時	『ビューティフルドリーマー』	鳴りません	鳴りません

お手入れ

必ずプラグを抜き、残り湯を捨て、本体が冷めてから行ってください。

- お願い**
- 底がぬれた状態で製品を逆さまにして乾燥させないでください。(内部に水が入り、故障・さびの原因)
 - 次のものは、使用しないでください。
 - シンナー・ベンジン・漂白剤など (変色・割れ・劣化・腐食の原因)
 - みがき粉・ナイロンたわし・金属製のもの・メラミンスポンジ・スポンジのナイロン面・研磨剤入り洗剤など (表面が傷つく原因)
 - 洗剤 (吹きこぼれてやけどの恐れ・においが残る原因)
 - 容器ネット以外の部分にブラシは使用しないでください。(表面を傷つける原因)
 - 化学ぞうきんを使用する場合は、強くふいたり長時間触れさせたりしないでください。(表面が傷ついたり、化学変化を起こす原因)
 - 食器洗い乾燥機・食器乾燥器を使用しないでください。(樹脂の変形の原因)
 - 長期間使用しないときは、十分乾燥させて、においがつかないようにし、ポリ袋などに入れて保管してください。

内ぶた ぬれた柔らかいスポンジで汚れをふき取る

内容器 定期的にクエン酸洗浄をする →P.69

以下のようなときに、クエン酸洗浄を行ってください。

- 赤さび状の斑点(もらいさび)がある
- 乳白色・黒色などの変色・膜状のものが浮遊している
- 湯を沸かしたとき、大きな音がある
- 湯がにおう

(使用される水質や湯沸かしの回数によって) 汚れの状態は異なります。

本体・上ぶた よく絞った柔らかい布で汚れをふき取る

- 丸洗いや操作部・水量表示部には水をかけないでください。(内部に水が入り、故障・さびの原因)

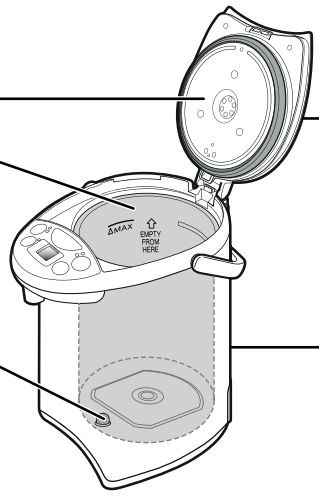

容器ネット 内容器からはずし、ブラシで洗う

引き抜くとはずれます。取りつけるときは、しっかりと押し込みます。

汚れが取れない場合は、容器ネットを交換してください。→P.69

- 必ず取りつけて使用してください。(異物が水路や電動ポンプ内に入り、湯が出なくなる原因)

電源コード 乾いた柔らかい布で汚れをふき取る

内ぶたパッキンの交換 内ぶたパッキンは消耗品です。1年を目安に交換することをおすすめします。

新しい内ぶたパッキンは、ぬれた柔らかいスポンジでふいてから取りつけてください。

はずし方 内ぶたパッキンが硬くなったり、変形したり、白く変色するなど、消耗してきたら… 新しい内ぶたパッキン(有料)と交換してください。

- ①3本のネジをはずし、内ぶたを取りはずす
 - ネジをなくさないでください。
 - ②内ぶたに取りつけられたパッキンをはずす
- 内ぶたを取りはずしたあと、上ぶたの樹脂部品に異常がないか確認してください。
→変色したりザラザラしている場合は交換(有料)してください。

- つけ方**
- ①内ぶた外周に、内ぶたパッキンを図の通りきっちりとはめ込む
 - ②上ぶたのピンと内ぶたの穴の位置を合わせ、3本のネジを確実に締めつける

内ぶたパッキンが硬くなったり、変形したり、白く変色するなど消耗すると、傾けたり誤って倒したときに、上ぶたと本体のすき間から湯が流れ出てやけどの恐れがあります。内ぶたパッキンを交換しても蒸気が漏れたり、湯がふきこぼれるときは、その他の部品が傷んでいることがありますので象印カスタマーサービスにお問い合わせください。

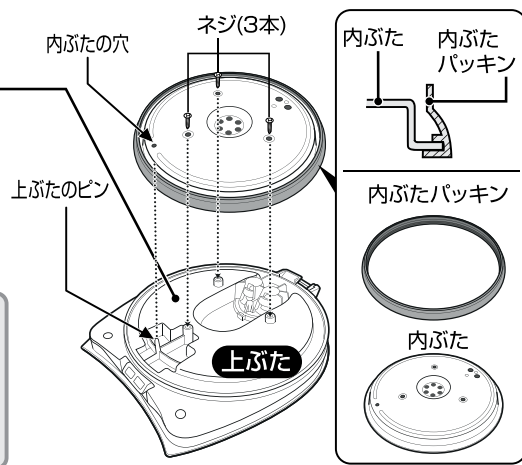

1~3カ月に1回は クエン酸洗浄

クエン酸洗浄中の湯は飲まない

お願い 泡立ち・ふきこぼれ防止のため弊社のポット内容器洗浄用クエン酸 (CD-K03E-JU) をお使いください。(別売品) → 下記参照

準備 内容器に容器ネットが取り付けられているか確認する

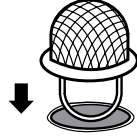

お願い

●容器ネットが汚れている場合は、内容器からはずし、ブラシで洗って再度取りつけてください。

1 コップにクエン酸(CD-K03E-JU)1包を入れて、ぬるま湯で溶かし、内容器に水といっしょに満水表示 (△MAX) まで入れる

お願い

●水は満水表示以上入れないでください。(ふきこぼれる恐れ)

2 上ぶたを閉めプラグを接続して、**REBOIL QUICK TEMP** を3秒以上押す

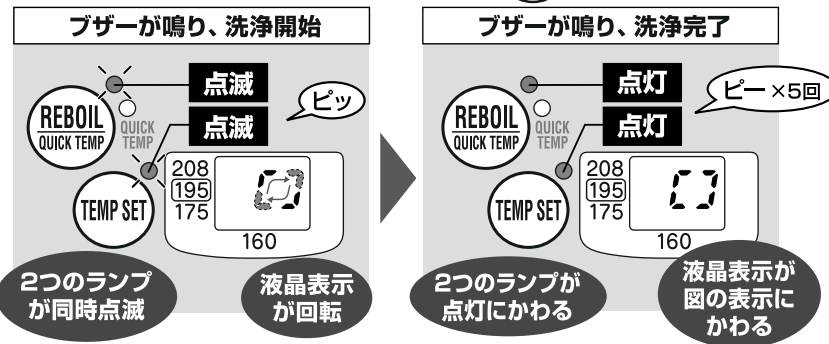

洗浄時間 ※
約1時間30分

※洗浄時間は、水量・水温・室温などにより多少かわります。

3 プラグ・上ぶたをはずして湯捨て位置から湯を捨てる
(ヒンジ部に湯がかからないように注意してください。)

湯を捨てるときは

- 捨てる湯や蒸気に注意してください。(やけどの恐れ)
- 注ぎ口からしずくが垂れることがあるので注意してください。(やけどの恐れ)

4 水だけを沸かし、湯をコップ1杯程度吐出させたあと、残りの湯を捨てる
(内容器および注ぎ口内部をすすぐため)

途中でクエン酸洗浄を取り消す場合は
プラグを5秒以上 抜いてください。

お願い

●汚れが落ちにくい場合や湯が出にくい場合は、繰り返しクエン酸洗浄をしてください。

●ミネラルウォーターやアルカリイオン水をご使用になる場合は、内容器や容器ネットにカルシウムなどの汚れが付着しやすくなります。また、内容器や容器ネットに付着した水アカなどの汚れをそのままにしておくと、湯沸かし中の音が大きくなったり、湯が出にくくなります。ミネラルウォーターやアルカリイオン水をご使用になる場合はこまめにお手入れしてください。

部品の交換・購入について

- 損傷した場合は、新しい部品と交換(有料)してください。
- お買い求めの際には製品の型名および部品名をご確認のうえ、象印カスタマーサービスでお求めください。
Zojirushi Customer Service
1-800-733-6270 www.zojirushi.com

部品名	部品番号
内ぶたパッキン	625702-00
容器ネット	627402-00
ポット内容器洗浄用クエン酸 (1oz/30g×4包入)	CD-K03E-JU

商品 Q&A

水以外のものを入れてもいいのですか？	▶ 水以外は入れないでください。入れたものがふき出してやけどの恐れがあります。また、本体の故障の原因になります。	▶ P.56
毎日湯はかえないといけないのですか？	▶ 1日1回は残り湯を捨ててください。残り湯を捨てないと、内容器に水アカが付着し、湯沸かし中の音が大きくなったり、湯がにおう原因になります。	▶ P.62
ミネラルウォーターやアルカリイオン水を使用してもいいのですか？	▶ 使用できます。ただし、水面に細かな浮遊物や内容器に乳白色のザラザラしたものが見つかる場合があります。これは水の成分（ミネラル分）であり、有害ではありません。こまめにお手入れしてください。	▶ P.61 ▶ P.69
クエン酸洗浄中の湯を飲んでしまった!!	▶ クエン酸洗浄剤に記載されている内容に従って処置してください。	
電気ポットの電源を入れたままで外出しても大丈夫？	▶ 万一、水がなくなっても空だき防止機能によりヒーターへの通電を停止しますので、ご安心ください。ただし、空だきを繰り返すと内容器のフッ素被膜が変色したりはがれたりする原因になりますので注意してください。	▶ P.63

故障かなと思ったとき

修理を依頼される前に、一度お調べください。

こんなときは	お調べいただくこと	直し方
湯が沸かない	▶ プラグがはずれていませんか？	▶ プラグを差し込んでください。
沸とうしない	▶ QUICK TEMP モードを選んでいませんか？ (QUICK TEMP モードは沸とうしません。)	▶ 「沸かず/QUICK TEMP」キーを押し、通常の湯沸かしを選んでください。→P.66
湯がにおう	▶ 内容器に水アカなどがついていませんか？	▶ クエン酸で内容器をお手入れしてください。→P.69
	▶ お手入れ(クエン酸洗浄)されていますか？	
	▶ 長期間使っていないかったのでは？	▶ 一度湯を沸かし「給湯」キーを押し、34oz (1L) 程度の湯を注いだあと、残り湯を捨ててからご使用ください。→P.61
	▶ 水道水をQUICK TEMP モードで湯沸かしした。水道水をお使いの場合、カルキが80%除去されるまでに湯沸かし完了から約15分かかります。	▶ 気になるときは、通常の湯沸かしを選んでください。→P.66
<ul style="list-style-type: none"> ●使いはじめはプラスチックなどのおいがすることがありますが、ご使用とともに少なくなります。 ●水道水に含まれる消毒用塩素(カルキ臭)が残ることがあります。 		
注ぎ口や蒸気口から湯がふきこぼれる	▶ 水を満水表示以上に入れていませんか？	▶ 水を満水表示以下に減らしてください。
QUICK TEMPモードが選べない	▶ 208保温になっていませんか？	▶ 195保温・175保温・160保温に設定してからQUICK TEMPモードにしてください。→P.66
QUICK TEMPモードで208保温が設定できない	▶ QUICK TEMPモードで208保温は設定できません。	
湯が出ない、出にくい	▶ 湯沸かし完了後しばらくは、湯が出にくいことがあります。	▶ 一度上ぶたを開け、泡を逃がしたあと上ぶたを閉めてください。(蒸気に注意)
	▶ 内容器・容器ネットに水アカなどがついていませんか？	▶ 内容器・容器ネットをお手入れしてください。→P.68
	▶ 自動給湯ロックになっていませんか？	▶ 「ロック解除」キーを押してから「給湯」キーを押してください。→P.62
	▶ プラグがはずれていませんか？	▶ プラグを差し込んでください。
	▶ 水路や電動ポンプ内に水の成分(ミネラル分)が付着して湯が出にくくなる場合があります。	▶ クエン酸で内容器をお手入れしてください。→P.69

故障かなと思ったとき

修理を依頼される前に、一度お調べください。

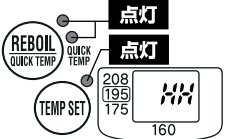
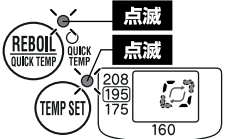
こんなときは	お調べいただくこと	直し方	
湯の中で膜状のものが浮遊している (フッ素被膜がはがれてきているのでは?)	水の成分(ミネラル分)によるもので、内容器の腐食やフッ素被膜のはがれではありません。	クエン酸で内容器をお手入れしてください。→P.69	
内容器に乳白色のザラザラしたものがつく	水の成分(ミネラル分)によるもので、内容器についた水アカなどの汚れをそのままにしておくと、音が大きくなります。	水アカ お使いいただいているうちに、水の中に含まれている水の成分(ミネラル分)が、内容器や容器ネットに付着してきます。これは「水アカ」と言われているもので、有害ではありません。	
湯沸かし中に大きな音がする	水の中の鉄分によるもので、内容器の腐食ではありません。		
内容器に赤さび状の斑点がつく	水の中の鉄分によるもので、内容器の腐食ではありません。	変色したりザラザラしている場合は交換(有料)してください。	
湯の中で白いものが浮遊している	内ぶたを取りはずし、上ぶたの樹脂部品に異常がないか確認してください。→P.68	変色したりザラザラしている場合は交換(有料)してください。	
湯がぬるい	湯沸かし完了後やしばらく給湯していないときは、水位管に水が残っているため、湯がぬるい場合があります。	1杯目の湯は捨ててください。	
	節約タイマーになっていませんか?	「沸かず/QUICK TEMP」キーを押してください。→P.66	
本体が熱くなる	●湯温や室温が高いときは本体外側が約140°F(60°C)になることがあります。異常ではありません。		
電源コードが熱くなる	●湯沸かし中は、電源コードが熱くなる場合がありますが異常ではありません。		
上ぶたを開閉するときに「カタカタ」という音がする	●万一転倒した場合に湯の流出を防止するためのおもりの動く音です。異常ではありません。		
表示部がくもる	●蛇口から直接給水したり、流し台に置いて底面がぬれたりすると、本体に水が浸入し、表示部がくもることがあります。ショート・感電の原因になりますので使用を中止してください。		
こんな表示をしたときは	ブザーが鳴り、ランプが点灯し、液晶が図のような表示をする	 点灯 点灯 208 195 175 160	水は少なくないですか？プラグ接続直後に熱湯を入れませんでしたか？空だき防止機能がはたらいています。 プラグを抜き、内容器が十分冷めてから水を入れ、再びプラグを接続してください。→P.63
	2つのランプが同時点滅し、液晶表示が回転する	 点滅 点滅 208 195 175 160	「沸かず/QUICK TEMP」キーを3秒以上押しませんでしたか？クエン酸洗浄中です。 クエン酸洗浄を取り消す場合、プラグをいったん抜き、5秒以上たってからもう一度接続してください。→P.69
	液晶が E3・E4 表示をする	故障です。象印カスタマーサービスまでご連絡ください。	
上ぶたの消耗	内ぶたパッキン	●内ぶたパッキンは消耗品です。1年を目安に交換することをおすすめします。上ぶたと本体のすき間から蒸気が漏れたり、内ぶたパッキンが硬くなったり、変形したり、白く変色するなど、消耗してきた場合は交換してください。→P.68	
	樹脂部品	●上ぶたの樹脂部品は、ご使用にともない傷んでくる場合があります。内ぶたパッキンを交換するときなどに樹脂部品を確認し、変色したりザラザラしている場合は、交換(有料)してください。(樹脂部品は食品衛生上安全な材料を使用しています)	

内容器(フッ素加工)は、ご使用にともない傷んでくる場合があります。象印カスタマーサービスにご相談ください。(1-800-733-6270)



www.zojirushi.com

CD-WCC ©