



USA CAN

**VE HYBRID WATER BOILER & WARMER OPERATING INSTRUCTIONS**  
**Bouilloire électrique isotherme « VE Hybrid » MODE D'EMPLOI**

# CV-DCC40/CV-DCC50

## INDEX / INDEX

IMPORTANT SAFEGUARDS.....2	IMPORTANTES CONSIGNES DE SÉCURITÉ.....20
SPECIFICATIONS.....5	SPÉCIFICATIONS.....23
PARTS NAMES AND FUNCTIONS.....6	NOM ET FONCTIONS DES PIÈCES.....24
BOIL MODE.....8	MODE BOUILLIR.....26
DISPENSE HOT WATER.....10	VERSER L'EAU CHAUDE.....28
DISPOSE WATER.....10	JETER L'EAU.....28
REBOIL MODE.....11	MODE REBOUILLIR.....29
AUTOMATIC SHUT-OFF FUNCTION.....11	FONCTION D'ARRÊT AUTOMATIQUE.....29
HOW TO SET THE KEEP WARM MODE.....12	COMMENT RÉGLER LE MODE GARDER CHAUD.....30
QUICK TEMP MODE.....14	MODE TEMP. RAPIDE.....32
ENERGY-SAVING TIMER FUNCTION.....14	FONCTION DE MINUTEUR D'ÉCONOMIE D'ÉNERGIE.....32
CAFÉ DRIP DISPENSING MODE.....15	MODE DE DISTRIBUTION GOUTTE À GOUTTE DU CAFÉ.....33
HOW TO CHANGE THE INFORMATION SOUND...15	COMMENT CHANGER LE SON DE NOTIFICATION.....33
CLEANING AND MAINTENANCE.....16	NETTOYAGE ET ENTRETIEN.....34
● HOW TO REPLACE THE INNER LID GASKET.....16	● COMMENT REMPLACER LE JOINT DU COUVERCLE INTÉRIEUR.....34
HOW TO PERFORM CITRIC ACID CLEANING.....17	COMMENT EFFECTUER LE NETTOYAGE À L'ACIDE CITRIQUE.....35
REPLACEMENT PARTS.....17	PIÈCES DE RECHANGE.....35
Q&A ON PRODUCT USE.....18	Q & R SUR L'UTILISATION DE LA BOUILLOIRE.....36
TROUBLESHOOTING GUIDE.....18	GUIDE DE DÉPANNAGE.....36

# IMPORTANT SAFEGUARDS

---

## **BASIC SAFETY PRECAUTIONS SHOULD ALWAYS BE FOLLOWED WHEN USING ELECTRICAL APPLIANCES, INCLUDING THE FOLLOWING:**

1. Read all instructions thoroughly.
2. Avoid touching hot surfaces and do not close or clog the steam vent opening under any circumstances. The handles and knobs are provided for your safety and protection.
3. To safeguard against fire, electric shock and possible injury, keep the power cord, plugs and the appliance away from water or other liquids.
4. Close supervision is recommended when any appliance is used by or near children.
5. Unplug from outlet when not in use and before cleaning. Allow the appliance to cool before adding or removing parts, and before cleaning the appliance.
6. Do not use or operate any appliance with a damaged cord or plug. If the appliance malfunctions or has been damaged in any manner, unplug the appliance and return it to the nearest authorized service facility or dealer for examination, repair or adjustment.
7. The use of accessories or attachments not recommended by the appliance manufacturer may result in fire, electric shock or other injury to persons.
8. Do not use outdoors.
9. Keep the power cord away from hot surfaces and do not let the cord hang over the edge of tables or counters.
10. Do not place on or near a heated surface such as a gas or electric stove, or in a heated oven.
11. Always use extreme caution when moving an appliance containing hot liquids.
12. The plug to the appliance should be attached first before plugging the cord into a wall outlet.
13. Do not use the appliance for other than intended or specified purposes.
14. To protect against electrical hazard, unplug the cord before cleaning.
15. Scalding may occur if the lid is removed during boiling cycles.

NOTE: This appliance has a polarized plug (one blade is wider than the other). To reduce the risk of electric shock, this plug was designed to fit into a polarized outlet in only one direction. If the plug does not fit fully into the outlet, do not attempt to force it or modify it in any way. Simply reverse the plug and insert. If it still does not fit, contact a qualified electrician.

# SAVE THESE INSTRUCTIONS

---

## **THIS APPLIANCE IS FOR HOUSEHOLD USE ONLY.**

- A. A short detachable power-supply cord has been provided for your safety. To reduce risks from entanglement or tripping, a longer cord is not recommended.
- B. Extension cords should only be used if care is exercised.
- C. If using an extension cord: (1) the marked electrical rating of the detachable power-supply cord or extension cord should be at least as high as the electrical rating of the appliance; (2) if the appliance is of the grounded type, the extension cord should have a ground-type 3-pronged plug; and (3) the longer cord should not drape over the countertop or tabletop where it can be pulled on by children or tripped over.

## Before use

These WARNINGS and CAUTIONS are intended to protect you and others from personal injury and household damage. To ensure safe operation, please follow carefully.

# WARNINGS

**Do not modify the product. Only a repair technician may disassemble or repair this unit.**

- Attempting to do so may cause fire, electric shock or injury. Make any repair inquiries to Zojirushi Customer Service.

**Do not immerse the product in water or splash it with water, and do not put it on a wet surface such as a sink.**

- Doing so may cause short circuit or electric shock.

**Do not allow liquid to come into contact with the Receptacle or Power Cord.**

- Doing so may cause short circuit or electric shock.

**Do not plug or unplug the Power Cord if your hands are wet.**

- Doing so may cause electric shock or injury.

**Do not touch the Steam Vent or bring your hands or face near the Steam Vent.**

- Doing so may cause burns or scalding. Take special precautions with children and infants.

**Do not cover the Steam Vent with anything such as a dishcloth.**

- Hot water may spill out, resulting in scalds. It may also cause deformation or discoloration of the Upper Lid or breakdown of the product.

**Do not allow children to use the product unsupervised. Keep it out of the reach of infants.**

- Children are at risk of burns, electric shock or injury.

**Do not fill over the Maximum Water Level Line.**

- Overfilling may cause hot water to spill out, resulting in scalds.

**Always remove the Upper Lid before disposing hot water.**

- The Upper Lid may fall off and cause hot water to splash, resulting in scalds.

**Do not tilt or shake the product or carry in your arms. Do not move it or drain hot water by holding the Upper Lid.**

- Doing so may result in scalding by hot water spilling out from the Spout or Steam Vent, even if the Automatic Dispense Lock is on. Always use the handle when carrying.

**Do not tilt the product or tip it over.**

- Hot water may spill from the Spout or Steam Vent, even if the Automatic Dispense Lock is on.

**Do not slam the Upper Lid when closing.**

- Hot water may dispense or spill out, resulting in scalds.

**Do not use the product if the Power Plug or Power Cord is damaged or if the Power Plug is loosely inserted into the electrical outlet.**

- Doing so may cause electric shock, short circuit or fire.

**Close the Upper Lid securely.**

- Hot water may spill out when the product is overturned, resulting in scalds.

**Do not remove the Upper Lid while boiling.**

**Do not damage the Power Cord. Do not bend, pull, twist, fold, or attempt to modify the Power Cord. Do not place it on or near high temperature surfaces or appliances, under heavy items or between objects.**

- A damaged Power Cord can cause fire or electric shock.

**Do not use the product as a cooler or place ice inside of it.**

- Doing so may cause condensation, resulting in electric shock or breakdown of the product.

**Do not allow the end of the Appliance Plug to become soiled with dust or come into contact with any metal objects.**

- Doing so may cause electric shock, short circuit or fire.

**Do not allow infants or children to put the Appliance Plug in their mouth.**

- Doing so may cause electric shock or injury. Take special precautions with children and infants.

**Insert the Power Plug completely and securely into the electrical outlet.**

- A loosely inserted Power Plug may cause electric shock, short circuit, smoke or fire.

**Use only an electrical outlet rated at 15 amperes minimum, and do not plug other devices into the same outlet.**

- Plugging other devices into the same outlet may cause the electrical outlet to overheat, resulting in fire.

**If the blades or surface of the Power Plug become soiled, wipe them clean.**

- A dirty Power Plug may cause fire.

**Do not use a power source other than 120V AC.**

- Use of any other power supply voltage may cause fire or electric shock.

**Do not boil anything other than water.**

- Attempting to boil, cook, or heat up the following items may cause bubbling or boiling over, which may cause scalding. Doing so may also cause clogging of the water route, corrosion of the Inner Container, or peeling of the Nonstick Coating.

- Milk, sake, soup, charcoal, tea bags or tea leaves.
- Instant food.
- Food and sauce pouches or foods in plastic bags.

**Replace the Inner Lid Gasket if it becomes discolored white.**

- Hot water may spill out when the product is tilted or tipped over accidentally, and may cause scalding.

●The illustrations used in this Operating Instructions may vary from the actual product you have purchased.

# IMPORTANT SAFEGUARDS (cont.)

<p><b>This product is not intended for use by persons (including children) with reduced physical, sensory or mental capabilities, or lack of experience and knowledge, unless they have been given supervision or instruction concerning use of the product by a person responsible for their safety. Children should be supervised to ensure that they do not play with the product.</b></p>	<p><b>Stop using immediately if you notice any of the following symptoms indicating a malfunction or breakdown.</b></p> <ul style="list-style-type: none"> <li>• Continued use of the product may cause smoke, fire, electric shocks or injury.             <ul style="list-style-type: none"> <li>• The Power Plug or Power Cord has become very hot.</li> <li>• The Power Cord is damaged or the electricity turns on and off when touched.</li> <li>• The Body is deformed or unusually hot.</li> <li>• Smoke is arising from the product or there is a burning smell.</li> <li>• Some parts of the product is cracked, loose or unstable.</li> <li>• The product emits steam for at least 10 minutes continuously and does not turn to Keep Warm mode.</li> <li>• Water leaks from the Body.</li> </ul> </li> </ul> <p><b>If any of the above occurs, unplug the product immediately and return to Zojirushi Customer Service for check-ups and/or repairs.</b></p>
---	---

## CAUTIONS

<p><b>Always use caution when opening the Upper Lid and avoid skin contact with steam.</b></p> <ul style="list-style-type: none"> <li>• Loose water or steam may escape upon opening the Upper Lid and cause scalds.</li> </ul> <p><b>Do not touch hot surfaces during or for a short period of time after use.</b></p> <ul style="list-style-type: none"> <li>• Touching hot surfaces may cause burns. Be especially careful with metal parts such as the Inner Lid and the Inner Container.</li> </ul> <p><b>Please allow the product to cool down before cleaning.</b></p> <ul style="list-style-type: none"> <li>• Touching hot surfaces may cause burns.</li> </ul> <p><b>Do not use the product near walls or furniture.</b></p> <ul style="list-style-type: none"> <li>• Steam or heat may damage, discolor or deform walls or furniture.</li> </ul> <p><b>Do not swivel or move the product while dispensing water.</b></p> <ul style="list-style-type: none"> <li>• Hot water may splash out, resulting in scalds.</li> </ul> <p><b>Do not place or use the product on unstable surfaces or on surfaces that are vulnerable to heat.</b></p> <ul style="list-style-type: none"> <li>• Doing so may cause fire.</li> </ul> <p><b>Do not attempt to dispense hot water while it is boiling.</b></p> <ul style="list-style-type: none"> <li>• Hot water can spurt out, resulting in scalds.</li> </ul>	<p><b>Do not use other Power Cords than the one provided. Do not use the Power Cord for other appliances. Do not use the Power Cord for overseas models.</b></p> <ul style="list-style-type: none"> <li>• Doing so may cause malfunction or fire.</li> </ul> <p><b>Do not use the product near a heat source or on top of induction heating cookers.</b></p> <ul style="list-style-type: none"> <li>• Doing so may cause fire, breakdown or damage of the product.</li> </ul> <p><b>Unplug the Power Plug from the outlet when the product is not in use.</b></p> <ul style="list-style-type: none"> <li>• Leaving the Power Plug in an outlet may cause the insulation to become damaged, resulting in electric shock, short circuit or fire, or result in injuries or scalds.</li> </ul> <p><b>Do not touch the Lid Lock when carrying the product.</b></p> <ul style="list-style-type: none"> <li>• Doing so may cause the Upper Lid to open, resulting in injuries or scalds.</li> </ul> <p><b>Always unplug the product by holding the Power Plug, not by pulling the Power Cord.</b></p> <ul style="list-style-type: none"> <li>• Pulling the Power Cord to unplug the product may cause electric shock, short circuit or fire.</li> </ul> <p><b>If the Power Cord is damaged, it must be replaced by an appropriate cord or assembly made available by the manufacturer or its service agent.</b></p>
--	--

## IMPORTANT

<p><b>Do not operate the product when it is empty.</b></p> <ul style="list-style-type: none"> <li>• Doing so may burn or damage the product.</li> </ul> <p><b>Avoid rough handling, dropping or bumping the product.</b></p> <ul style="list-style-type: none"> <li>• Doing so may cause damage or cease operation of the product.</li> </ul> <p><b>Avoid letting steam make contact with cabinets and walls when using near or under a kitchen shelf.</b></p> <ul style="list-style-type: none"> <li>• Doing so may cause discoloration or deformation.</li> </ul> <p><b>Allow the product to dry completely when storing the product in an area where it may freeze for a long period of time.</b></p> <ul style="list-style-type: none"> <li>• If water left inside freeze, it may cause breakdown or malfunction.</li> </ul> <p><b>Avoid using the product near a radio, TV, computer, etc.</b></p> <ul style="list-style-type: none"> <li>• The product may cause interference with certain electronics.</li> </ul>	<p><b>Do not drag the product over any surface while attempting to move.</b></p> <ul style="list-style-type: none"> <li>• Doing so may cause damage to surfaces such as countertops.</li> </ul> <p><b>Do not allow hot water to come into contact with the Control Panel or the Water Level Gauge.</b></p> <ul style="list-style-type: none"> <li>• Doing so may cause breakdown of the product.</li> </ul> <p><b>Do not use the product where its steam may come into contact with other electrical appliances.</b></p> <ul style="list-style-type: none"> <li>• The steam may cause fire, malfunction, discoloration or deformation to other electrical appliances.</li> </ul> <p><b>This appliance is intended to be used in household and similar applications such as;</b></p> <ul style="list-style-type: none"> <li>• Staff kitchen areas in shops, offices and other working environments;</li> <li>• Environments comparable to residential living rooms and kitchens;</li> </ul> <p>※ This appliance is not intended for use by many unspecified people for a long period of time.</p>
--	--



# SPECIFICATIONS

Model No.		CV-DCC40	CV-DCC50
<b>Capacity</b>		135 oz. (4.0 liters)	169 oz. (5.0 liters)
<b>Rating</b>		AC 120V 60Hz	
<b>Electric Consumption</b>		840W	
<b>Average Power Consumption during Keep Warm</b>	208°F (98°C)	Approx. 20W	Approx. 26W
	195°F (90°C)	Approx. 16W	Approx. 22W
	175°F (80°C)	Approx. 12W	Approx. 17W
	160°F (70°C)	Approx. 11W	Approx. 14W
<b>Length of the Power Cord</b>		2' 11" (0.9m)	
<b>External Dimensions</b>	(approx. inches)	8- <sup>3</sup> / <sub>4</sub> (W) x 11- <sup>1</sup> / <sub>8</sub> (D) x 13- <sup>7</sup> / <sub>8</sub> (H)	8- <sup>3</sup> / <sub>4</sub> (W) x 11- <sup>1</sup> / <sub>8</sub> (D) x 15- <sup>3</sup> / <sub>4</sub> (H)
	(approx. cm)	22 (W) x 28 (D) x 35 (H)	22 (W) x 28 (D) x 40 (H)
<b>Weight (including the Power Cord)</b>		Approx. 7 lbs. (3.2kg)	Approx. 8 lbs. (3.5kg)

- The average Keep Warm electric power consumption is for one hour, provided that the Inner Container is full and the room temperature is approximately 73°F (23°C).
- The height refers to the product when the handle is down.
- In high altitudes or severely cold areas, the product may not perform as specified. Avoid using the product in such areas or in other extreme conditions.
- This product is not suitable for use in countries or regions with different power supply voltages or frequencies.

# PARTS NAMES AND FUNCTIONS

The rattling or metallic noise you may hear when opening or closing the Upper Lid or during boiling is normal. (see pg.19)

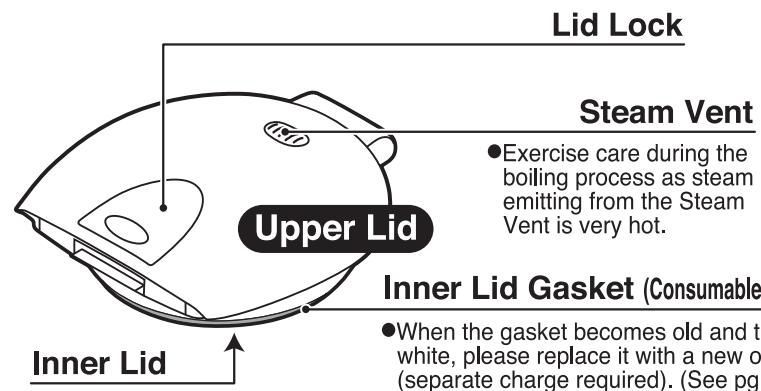

**Inner Lid Gasket (Consumable Part)**

- When the gasket becomes old and turns white, please replace it with a new one (separate charge required). (See pg.16) Not doing so may allow the product to leak hot water when tilted or tipped over resulting in scalding.

**Water Removal Area**

- Drain water here.

**Maximum Water Level Line**

**Control Panel**

**Spout**

- Hot water dispenses from here.

**Water Level Gauge**

**REFILL Line**

- Fill water above the line.

**Filter**

- For care and use instructions, see pg.16.

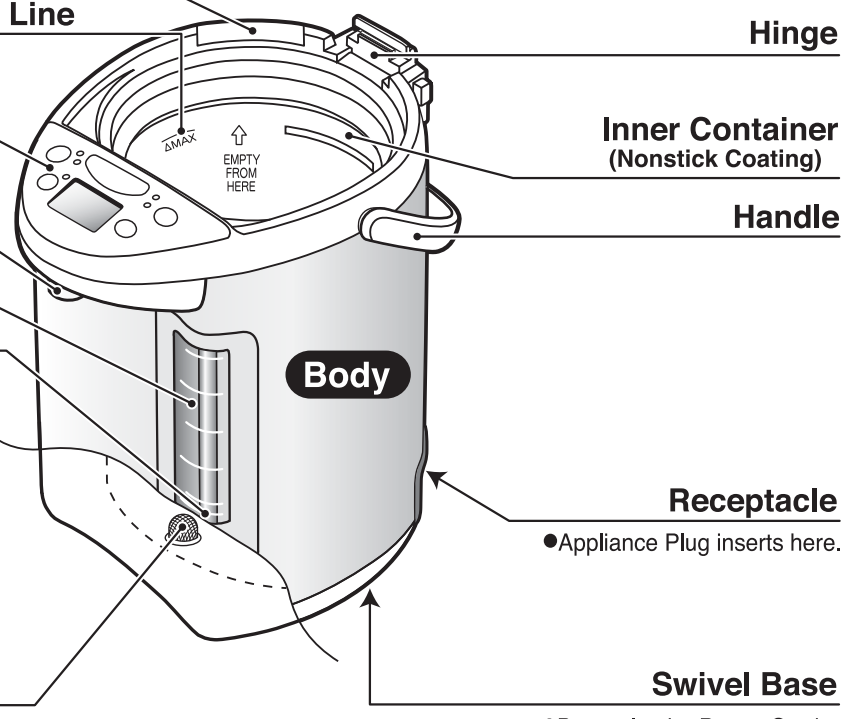

- Appliance Plug inserts here.

- Do not let the Power Cord wrap around the Main Body when turning.

**Twist Tie**

- Please remove the twist tie holding the Power Cord before use.
- Do not use the Power Cord bundled up. Doing so may cause the Power Cord to become excessively hot, resulting in malfunction.

**Power Cord**

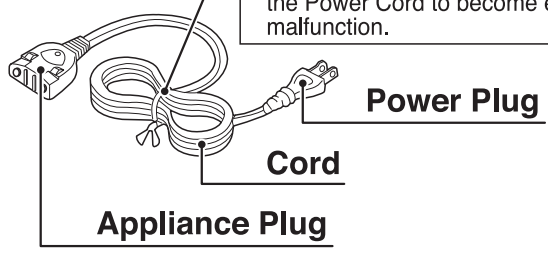

# CONTROL PANEL

● Press buttons down firmly.

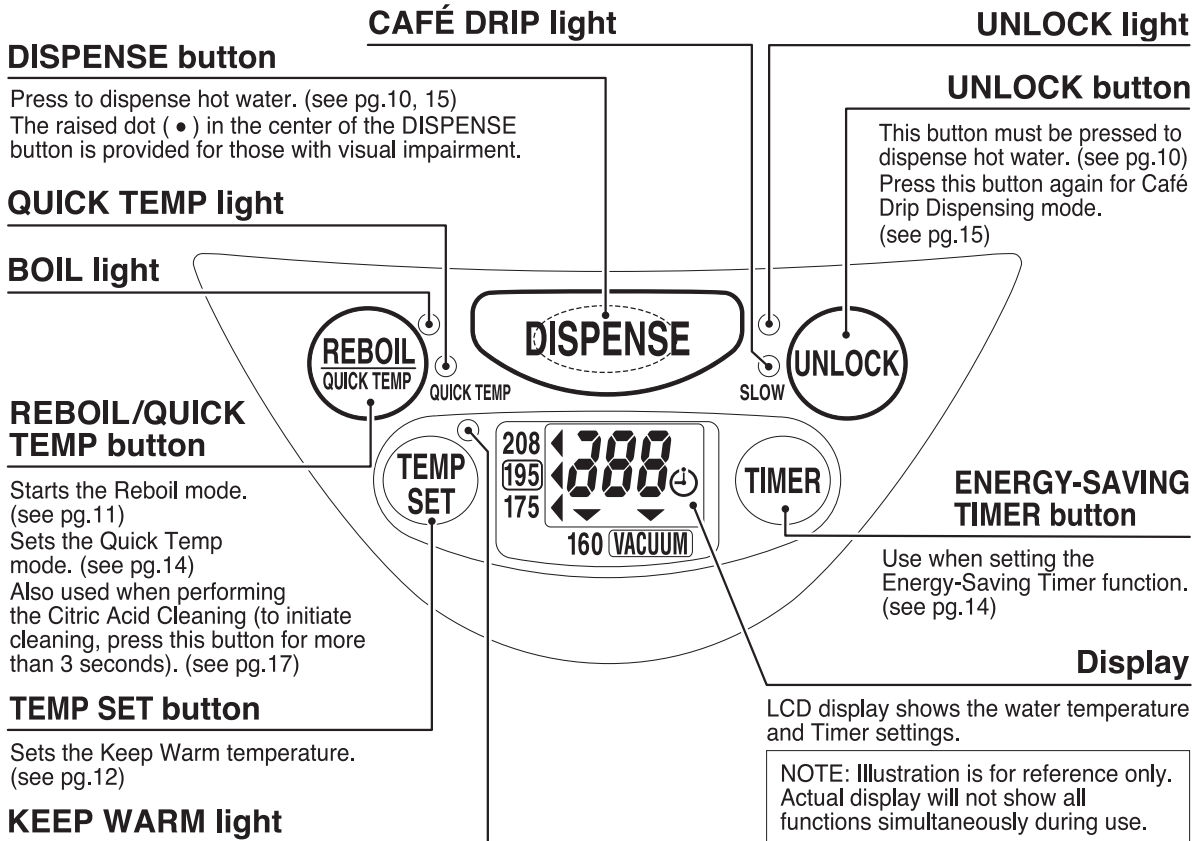

## How to Open/Close the Upper Lid

**To Open** ① Press the indented area of the Lid Lock with your thumb.

② Pull the Lid Lock up with your fingers to open the Upper Lid.

**To Close** Depress the Upper Lid until it clicks shut.

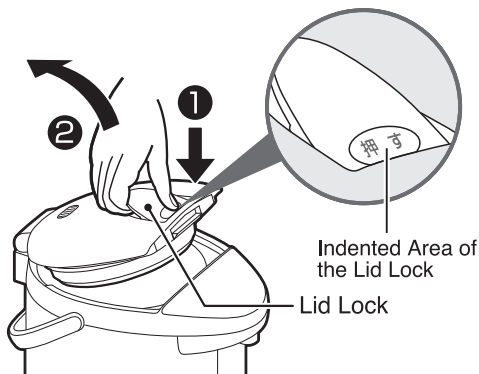

## How to Detach/Attach the Upper Lid

**To Detach** ① Open the Upper Lid to about a 45-degree angle.

② Push the Upper Lid Detach button.

③ Pull the Upper Lid forward and up at an angle.

**To Attach** Push the Upper Lid back into place at the same angle.

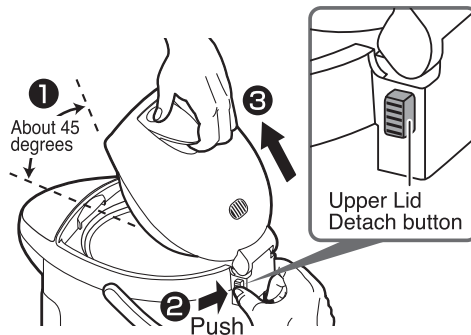

# BOIL MODE

**1** Open the Upper Lid and fill the Inner Container with water using a pitcher or other container.

To monitor the amount of water you are filling, look at the thickness of the stripes on the Water Level Gauge.

When the Inner Container is empty.

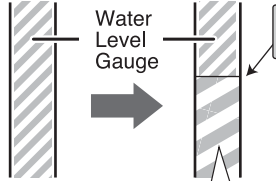

The stripes on the Water Level Gauge appear thicker when water is added.

Maximum Water Level Line  
( $\Delta$ MAX)

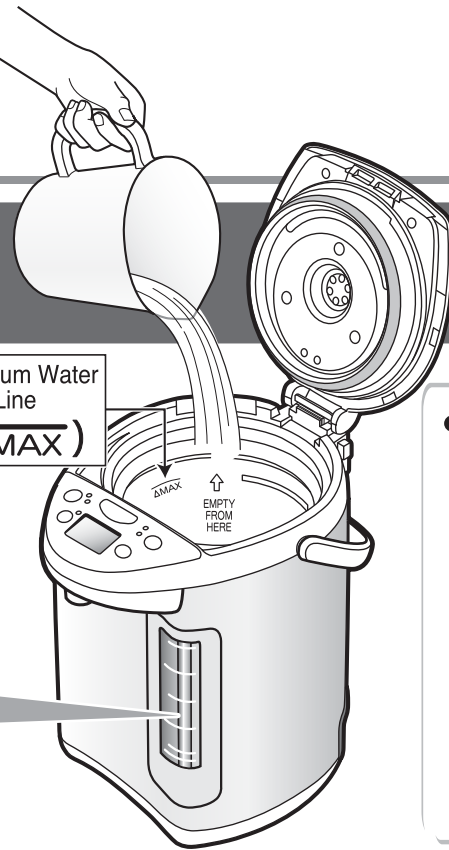

## NOTE

- Do not fill the Inner Container directly from a water faucet or place the product on a wet surface such as a sink. (Exposing the heating element directly to water may cause malfunction.)

**2** Close the Upper Lid and connect the Power Cord.

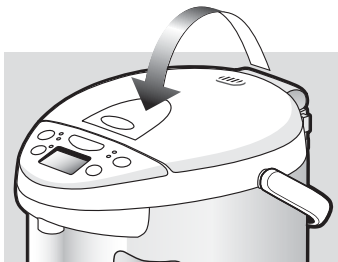

Close the Upper Lid securely.

(To ensure safe operation while boiling and to prevent scalds if the product is overturned.)

It automatically starts the boiling process.

The BOIL light turns on and the Display shows the water temperature.  
 Below 170°F: Display shows the water temperature in 10°F increments.  
 Above 175°F: Display shows [175] → [180] → [185] → [190] → [195] → [200] → [205] → [212].

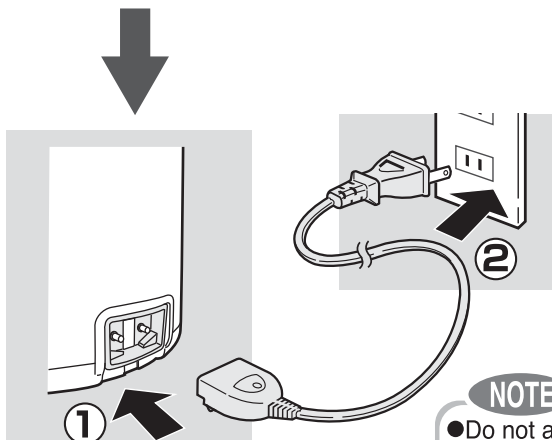

Be sure to insert the Power Cord securely. (Otherwise, may cause electric shock, short circuit, smoke or fire.)

## NOTE

- Do not allow the end of the Appliance Plug to get soiled with dust or come into contact with metal objects such as pins.

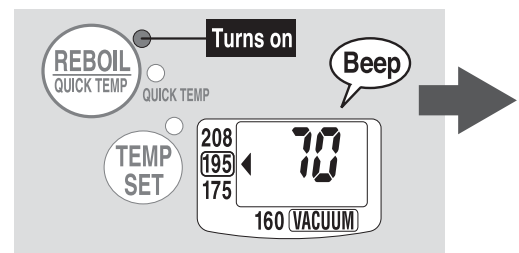

- How to set the Quick Temp mode: see pg. 14

## Temperature Conversion Guide

Fahrenheit (°F)	Celsius (°C)
212	100
208	98
195	90
175	80
160	70
73	23

The first time you use the product you may notice the smell of plastic. This is normal and will gradually fade away.

- Avoid splashing water on the Body or Control Panel. (May cause malfunction.)
- Do not fill over the Maximum Water Level Line. (Hot water may overflow from the Steam Vent.)
- Do not fill the Inner Container with hot water. (The Automatic Shut-Off function may be activated.) (see pg.11)
- Do not fill the Inner Container with any liquid other than water.
- Do not use water additives such as charcoal for water purification or mineral additives. (Small particles may get clogged inside of the product.)

### ● At your initial use or when using the product after a long period of storage:

Attach the Filter, fill the Inner Container with water to the MAX line and boil as directed. Once it reaches a boil, dispense about 34 oz. (1 liter) of water and dispose the remaining water. Fill with fresh water.

### ● When using mineral or Alkalized Ionic water:

When mineral or Alkalized Ionic water is used, a floating residue may develop or a milky white substance may form on the surface of the Inner Container. This is due to the ingredients in the water and is harmless to your health. Frequent cleaning is recommended.

## When boiling has completed, a melody sounds and it automatically switches to 195°F Keep Warm mode.

The BOIL light turns off and "212" appears on the Display.

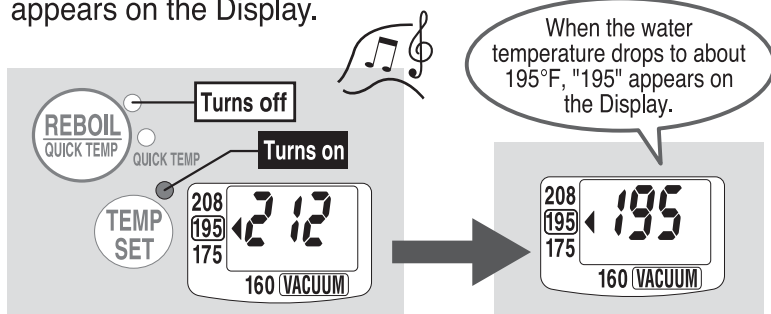

How to change the Information Sound from a melody to a beep. (see pg.15)

### How to set the Keep Warm Mode:

208°F Keep Warm Mode. (see pg.12)  
 175°F Keep Warm Mode. (see pg.12)  
 160°F Keep Warm Mode. (see pg.13)  
 Vacuum Insulation (Non-Electric) Keep Warm Mode. (see pg.13)

### NOTE

- Add water when the water level is low during the Keep Warm mode. (The product automatically begins heating the water.) If the water level is still not high enough, it will not automatically switch to Boil. In this case, press the REBOIL/QUICK TEMP button to manually start the process. (see pg.11)
- Please follow the instructions below to reduce the risk of scalding:
  - Do not cover the Steam Vent with a cloth.
  - Do not touch the Steam Vent or bring your hands or face near the Steam Vent.
  - Do not open the Upper Lid while the BOIL light is on.
  - Do not dispense hot water while it is boiling.
- If you wish to shorten the time, add less water to the Inner Container.

### Time required to boil water:

CV-DCC40	Approx. 35 minutes**
CV-DCC50	Approx. 40 minutes**

(At a room temperature of 73°F with the Inner Container filled to the Maximum Water Level Line with water temperature at 73°F.)

\*\* Includes approx. 4 minutes to Dechlorinate.

### Length of time until the water temperature reaches about 195°F:

CV-DCC40	Approx. 1 hour and 20 minutes
CV-DCC50	Approx. 1 hour

(At a room temperature of 73°F with the Inner Container filled to the Maximum Water Level Line.)

- The length of time for the water temperature to reach 195°F will vary depending on the amount of water and room temperature.



# DISPENSE HOT WATER

**1** Press the **UNLOCK** button.

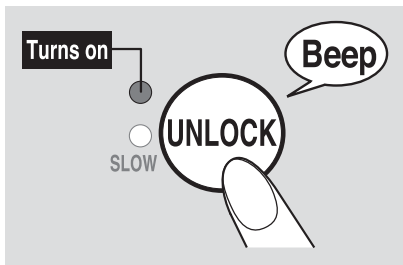

The **UNLOCK** light turns on and hot water can be dispensed.

## NOTE

- Do not unlock and press the **DISPENSE** button if the Inner Container is empty.

**2** Press the **DISPENSE** button to dispense hot water.

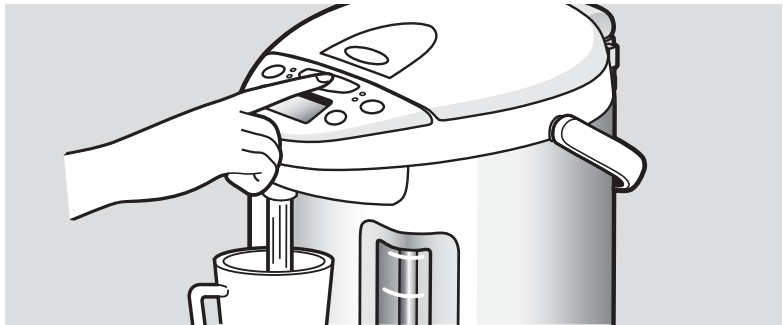

**Do not swivel the product while dispensing water.**

- Initially upon boiling or if it has been a while after dispensing, the water may not be very hot. Please discard the first cup (of the hot water).
- Do not attempt to dispense hot water while boiling.
- Water may not dispense smoothly for a short period of time after boiling.
- Be careful as the Body heats up during the Boil and Keep Warm modes.

# DISPOSE WATER

Dispose the water when the product is not in use.

**1** Unplug the Power Cord and detach the Upper Lid.

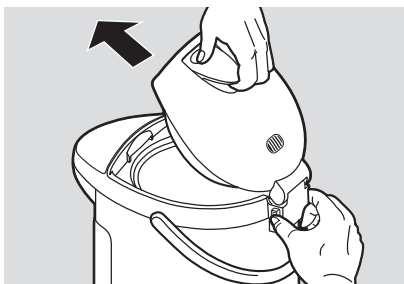
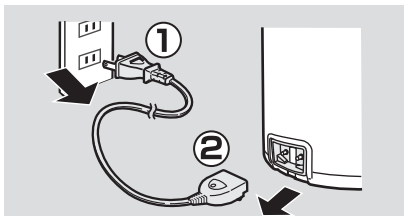

**2** Hold the product with both hands and dispose water where indicated "EMPTY FROM HERE" on the wall of the Inner Container.

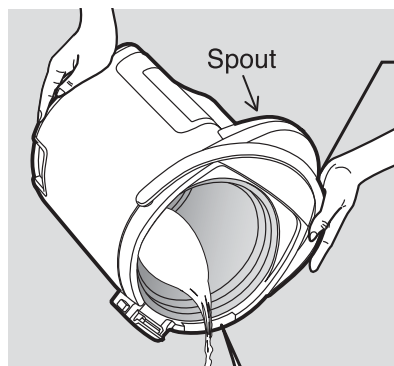

Hold the Handle securely.

## When disposing hot water:

- Take precaution with the hot water and steam. You may scald yourself.
- Take precaution as hot water may drip from the Spout, causing scalds.

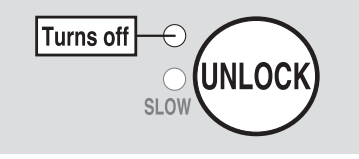

10 seconds after dispensing, the UNLOCK light turns off and the Automatic Dispense Lock is activated.

**Automatic Dispense Lock**

A safety function to prevent hot water from dispensing if the DISPENSE button is accidentally pressed.

- Even if no water is dispensed, the Automatic Dispense Lock will be activated after about 10 seconds.

**Do not tilt or shake the product after dispensing. Hot water may drip from the Spout, causing scalds.**

**NOTE**

- Do not plug or unplug the Power Plug or Appliance Plug with wet hands. (Doing so may cause short circuit or electric shock.)
- Do not dispose hot water with the Upper Lid in place. (The Upper Lid may come off, spilling hot water and causing scalds.)
- Do not allow water to splash on the Control Panel, Hinge, Handle or Receptacle. (Could cause scalding or breakdown.)
- Please do not lose the Filter while disposing water.
- Dispose the water at least once a day. (Leaving water in the Inner Container can cause unwanted odor or scale build-up.)

This function is used when reboiling water in the Keep Warm mode.

**Reboil mode**

Press the **REBOIL QUICK TEMP** button. The BOIL light turns on when the boiling process begins.

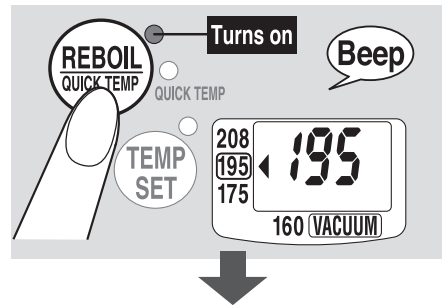

**Time required to finish reboiling**

(At a room temperature of 73°F (23°C) with the Inner Container filled to the Maximum Water Level Line.)

208°F Keep Warm Mode	Approx. 3~5 minutes
195°F Keep Warm Mode	Approx. 5~7 minutes

When the Reboil process is completed, the product switches to Keep Warm mode.

- Pressing the REBOIL/QUICK TEMP button twice activates the Quick Temp mode. (see pg. 14)
- Do not attempt to dispense hot water while reboiling.
- Water may not dispense smoothly for a short period of time after reboiling.

**NOTE**

- Make sure the water level is above the REFILL Line before pressing the REBOIL/QUICK TEMP button.

**Automatic Shut-Off function**

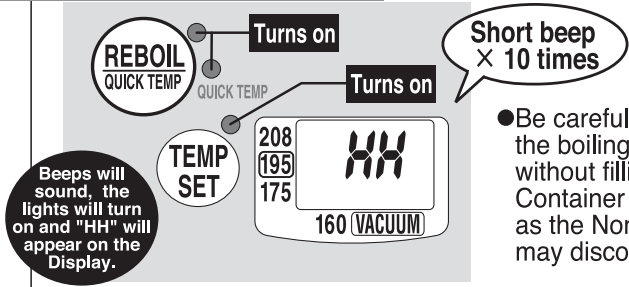

Beeps will sound, the lights will turn on and "HH" will appear on the Display.

- Be careful not to repeat the boiling process without filling the Inner Container with water, as the Nonstick Coating may discolor and peel.

The Automatic Shut-Off function activates to shut down power to the heater in order to prevent damage from overheating. The Display will show "HH" to alert you that the Automatic Shut-Off has been activated. The following conditions may cause activation:

- When plugged in without filling the Inner Container with water.
- When the water level is lower than the REFILL Line and boiling has been attempted.
- When the Inner Container is empty or the Upper Lid is left open for adding water.
- When pouring in hot water immediately after plugging in the unit.

**Remedy**

**Unplug the product. Allow the Inner Container to cool. Fill the Inner Container with water and plug back in.**

# HOW TO SET THE KEEP WARM MODE

Press the **TEMP SET** button to change the settings.

Each press of the button changes the position of the "◀" on the Display.

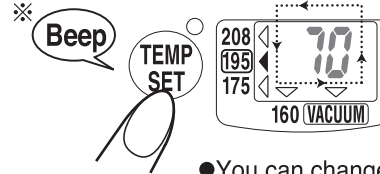

※ You will hear two beeps when 195°F Keep Warm mode is selected.

● You can change the temperature setting during Keep Warm mode. (It may start reboiling depending on the water temperature and the selected setting.)

For making coffee, tea and instant noodles

## 208°F Keep Warm Mode

208°F is ideal for making coffee, tea or instant noodles.

Select the "208" on the Display.

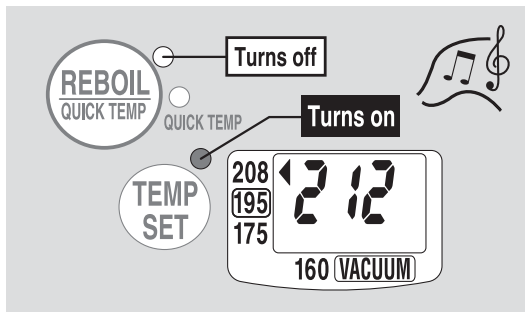

When the boiling process has completed, a melody sounds, the BOIL light turns off and the KEEP WARM light turns on.

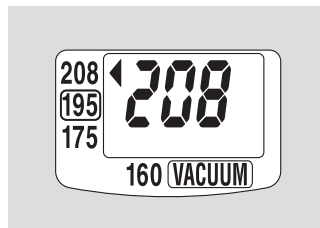

When the water temperature reaches 208°F, "208" appears on the Display.

● Depending on the altitude where the product is used, the Keep Warm mode may be set at 205°F-207°F, in order to prevent continuous boiling.

For making Japanese (green) tea

## 175°F Keep Warm Mode

175°F is ideal for making Japanese (green) tea.

Select the "175" on the Display.

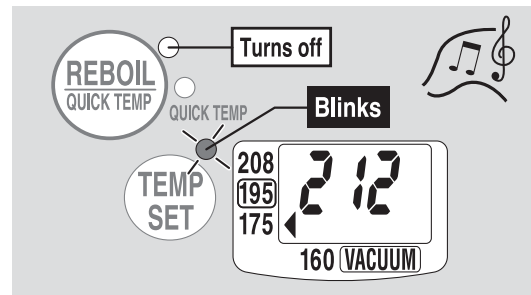

When the boiling process has completed, a melody sounds, the BOIL light turns off, and the KEEP WARM light begins to blink.

(If initiated during Keep Warm mode, the light will blink 2 seconds after the selection.)



When the water temperature reaches about 175°F, "175" appears on the Display, and the KEEP WARM light stops blinking and remains on.

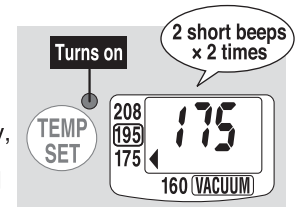

(If you select the Quick Temp mode, the KEEP WARM light will turn on without blinking. (see pg.14))

■ Length of time for the water temperature to reach 175°F after boiling:

CV-DCC40	Approx. 4 hours
CV-DCC50	Approx. 3 hours

(At a room temperature of 73°F with the Inner Container filled to the Maximum Water Level Line.)

● The length of time for the water temperature to reach 175°F will vary depending on the amount of water and room temperature.

## Temperature Conversion Guide

Fahrenheit (°F)	Celsius (°C)
212	100
208	98
207	97
205	96
195	90
190	88
185	85
178	81
175	80
169	76
167	75
160	70
73	23

### If the Power Cord is detached:

- Reinsert the Power Cord if it is accidentally detached.
- If the cord is detached for more than a few minutes and reinserted, the product returns to the 195°F Keep Warm mode and may start reboiling automatically.

For preparing baby formula

## 160°F Keep Warm Mode

160°F is ideal for preparing baby formula.

### Select the "160" on the Display.

When the boiling process has completed, a melody sounds, the BOIL light turns off, and the KEEP WARM light begins to blink.

(If initiated during Keep Warm mode, the light will blink 2 seconds after the selection.)

- If you wish to shorten the time, add less water to the Inner Container.

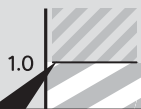

**For example**  
Put in to 1.0 of an amount of water Water Level Gauge.

Once the water temperature reaches about 160°F, "160" appears on the Display and the KEEP WARM light stops blinking and remains on.

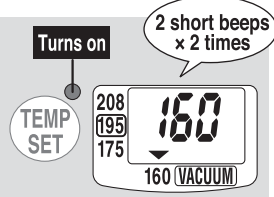

- Length of time for the water temperature to reach 160°F after boiling:

	1.0 L	Max Capacity
CV-DCC40	Approx. 2 hours and 30 minutes	Approx. 6 hours and 30 minutes
CV-DCC50	Approx. 1 hour and 50 minutes	Approx. 4 hours and 50 minutes

(At a room temperature of 73°F.)

- The length of time for the water temperature to reach 160°F will vary depending on the amount of water and room temperature.

#### When preparing baby formula:

160°F is ideal for preparing formula. **Dissolve the formula and let cool to optimum temperature (slightly higher than body temperature). If fed without cooling, babies are at risk of scalding.**

- Be sure to check that the Keep Warm light is on and NOT blinking before dispensing.
- Do not use the Quick Temp mode. (see pg.14)

For saving electricity

## Vacuum Insulation Keep Warm Mode

This mode saves electricity by shutting off the power to the heater after the boiling process is completed and keeps it warm by thermal insulation.

### Select "VACUUM" on the Display.

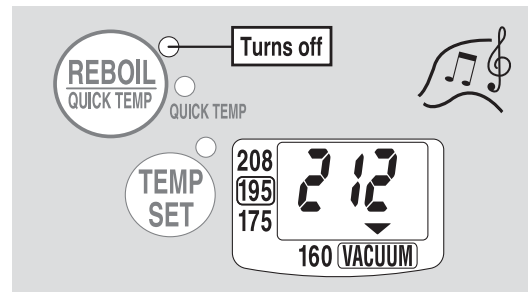

When the boiling process has completed, a melody sounds, and the BOIL light turns off.

- Water temperature during VACUUM INSULATION Keep Warm Mode:

After boiling completes	2 hours later	4 hours later	6 hours later
CV-DCC40	Approx. 190°F	Approx. 178°F	Approx. 167°F
CV-DCC50	Approx. 185°F	Approx. 169°F	Approx. 160°F

(Temperatures are measured in the center of the Inner Container and are based on a room temperature of 73°F, with the maximum amount of water.)

- Temperature is measured in the center of the Inner Container. The water temperature in the upper and lower area will differ as time pass, and the temperature in the center is measured as the average.
- As the water temperature drops, the display temperature may be lower than actual when the Vacuum Insulation Keep Warm mode is selected.
- The lower the amount of water, the faster the temperature will drop.
- During the Vacuum Insulation Keep Warm mode, the product will not automatically start reboiling. To resume boiling, manually press the REBOIL/QUICK TEMP button.

# QUICK TEMP MODE

This function heats the water to the selected Keep Warm temperature without reaching a boil. The water will reach the selected Keep Warm temperature quicker than the regular Boil mode. Other benefits include reduced steam and reduced energy use. Use this mode when dechlorination is not necessary, such as when using bottled or purified water.

**While the water is heating, press the  button to select the Quick Temp mode.**

You cannot activate Quick Temp mode while the product is set at 208°F Keep Warm mode or Vacuum Insulation Keep Warm mode.

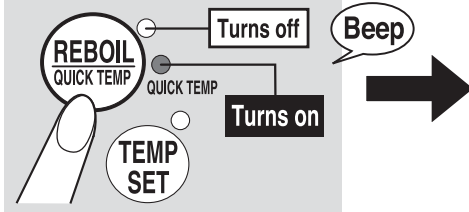

**After reaching the selected temperature, it will automatically switch to Keep Warm.**

A melody sounds, the QUICK TEMP light turns off and the KEEP WARM light turns on.

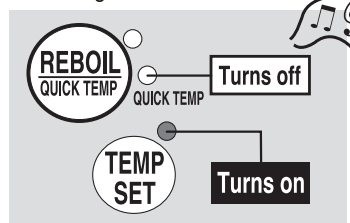

**160°F Keep Warm mode:**

- Once the water temperature reaches about 175°F (80°C), it will switch to Keep Warm at 160°F (70°C). Length of time for the water temperature to reach 160°F after heating up is approx. 1 hour.
- After the KEEP WARM light stops blinking, it will switch to Keep Warm mode.

- You cannot select 208°F Keep Warm mode or Vacuum Insulation Keep Warm mode while Quick Temp mode is activated.
- There may be a lingering chlorine smell if tap water is used while Quick Temp mode is activated. If this is an issue, use the regular Boil mode instead.
- Depending on the amount of water and room temperature the actual water temperature after heating may differ from that shown on the Display.
- Depending on the amount of water, room temperature, and atmospheric pressure, some steam may be produced.
- The Quick Temp mode may be cancelled if the product is left unplugged for several minutes.

Each press of the REBOIL/QUICK TEMP button changes the boil mode.



※ Holding the REBOIL/QUICK TEMP button for more than 3 seconds activates Citric Acid Cleaning mode. (see pg. 17)

## NOTE

- Water does not reach a boil under Quick Temp mode, and should not be used to prepare baby formula.
- **Although the water will not reach a boil when Quick Temp mode is activated, the Steam Vent will become hot. Please do not touch it.**

# ENERGY-SAVING TIMER FUNCTION

The Boiling function will complete after the set time. (The Energy-Saving Timer Function helps save energy by shutting off electricity to the heater until boiling begins.)

**Press the  button until the desired length of time is displayed.**

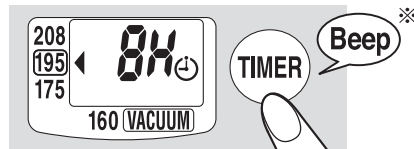

※ You will hear 2 beeps when 6H is selected.

**A melody sounds and the Energy-Saving Timer function is activated.**

**The Boiling function will complete at the set time.**

A melody sounds, the BOIL light turns off, and the product switches to Keep Warm mode. (see pg.9, 12, 13)

Boiling may stop earlier than set, depending on room temperature, water temperature and amount of water.

Timer settings: (H for hours)

6H → 7H → 8H → 9H → 10H

**Cancel**

## NOTE

- To cancel the Timer, press the TIMER button several times or press the REBOIL/QUICK TEMP button once.
- When using the Quick Temp mode with the Energy-Saving Timer function, set the Energy-Saving Timer function after selecting the Quick Temp mode.
- If the Power Cord is detached, the Energy-Saving Timer function will be cancelled and must be reset.



# CAFÉ DRIP DISPENSING MODE

This mode decreases the amount of water dispensed to 60% of the normal setting, making it suitable for brewing café drip coffee.

## 1 Press the **UNLOCK** button twice.

When the CAFÉ DRIP light turns on, Café Drip Dispensing mode is activated.

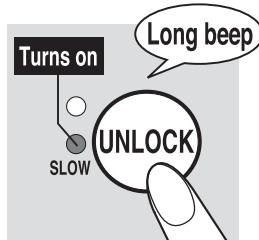

- Pressing the UNLOCK button again during Café Drip Dispensing mode returns it to the normal dispensing mode.
- When the light turns off, the Automatic Dispense Lock will be activated.
- If the water level is low, it may take longer for water to begin dispensing after pressing the DISPENSE button.
- If the water level is low or boiling has just completed, water may not dispense smoothly.

## 2 Press the **DISPENSE** button to dispense hot water.

You can use the Café Drip Dispensing mode for about 60 seconds while the CAFÉ DRIP light is on.



### NOTE

- Be careful not to burn yourself.
- If using a cone filter placed directly on a cup, be careful not to let it fall inside the cup while brewing.
- When using a manual drip coffee cone, dispense a cup of hot water before brewing. (The first cup may not be hot enough.)

# HOW TO CHANGE THE INFORMATION SOUND

## ● Information Sound:

The product informs you with a melody or beeps that it has finished boiling or the timer has been set.

## 1 Press the **UNLOCK** button for more than 3 seconds during the boiling process or Keep Warm mode.

- Each button press changes the Information Sound.

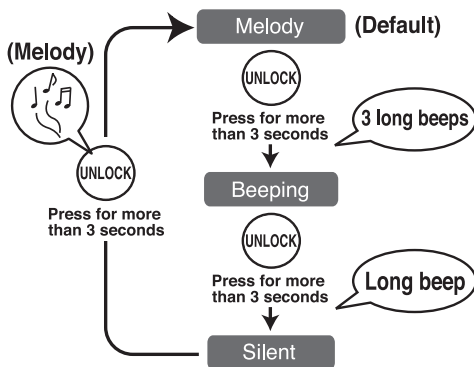

## 2 Once your desired sound (melody or beep) is heard, the setting is completed.

- If the Silent setting is selected, a beep will indicate the setting has completed.
- The Information Sound will return to Melody if the product is unplugged.

### When and what types of Information Sounds are heard:

Type	Melody	Beeping	Silent
When			
Boiling stops	Minuet	5 long beeps	×
Timer is set	Beautiful Dreamer	×	×

# CLEANING AND MAINTENANCE

Always unplug the Power Cord, dispose all water, and allow to cool completely before cleaning.

## NOTE

- Do not attempt to dry the product by turning it upside down when the bottom is wet. (Water may get inside the body and cause it to break or rust.)
- Do not use the following:
  - Thinner and bleach. (Doing so may cause discoloration, crack, degradation and corrosion.)
  - Polishing powder, nylon brushes, anything made with metal, eraser pads, hard nylon sponges and abrasive cleaners. (Doing so may cause corrosion.)
  - Detergent. (Hot water may spill out, resulting in scalds or damage. Doing so may cause unwanted odor.)
- Do not use the scrub brushes for any portions other than the Filter. (Doing so may cause corrosion.)
- When using chemical treated cloths, do not rub too hard or leave them on the product for a long time as the surfaces of the product may be damaged by chemical reactions.
- Do not use a dishwasher or dish dryer for cleaning or drying. (May cause the plastic parts to deform.)
- Before storing the product for a longer period of time, dry it completely and pack in a plastic bag to prevent odors from being absorbed.

### Inner Lid

Wipe with a soft wet sponge.

### Inner Container

Perform the Citric Acid Cleaning (see pg.17) periodically.

#### Especially when...

- Red rust-like spotting is visible on the Inner Container.
  - Milky white or gray discoloration and/or filmy objects are found in the water.
  - Boiling is louder than usual.
  - Hot water has an odor.
- (The condition of the Inner Container will vary depending on the water quality and frequency of use.)

### Filter

Remove the Filter from the Inner Container and wash with a soft brush.

Pull the Filter up to release, and press down firmly to attach.

If you find it difficult to clean the Filter, replace it with a new one. (see pg.17)



- Never use the product without installing the Filter. (The Filter prevents foreign objects from entering the Electric Pump and obstructing the flow of hot water.)

### Power Cord

Wipe clean with a dry cloth.

### Body/Upper Lid

Wipe clean with a damp well-wrung cloth.

- Do not wash any part of the Body, Control Panel or Water Level Gauge with water. (May cause malfunction or rust.)

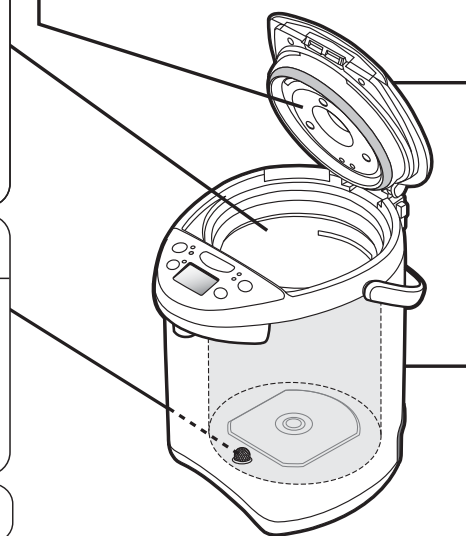

## HOW TO REPLACE THE INNER LID GASKET

The Inner Lid Gasket may need to be replaced due to time and wear. Check it about once a year.

Wipe new Inner Lid Gaskets with a wet soft sponge before attaching to the Inner Lid.

### To remove the Inner Lid Gasket

- 1 Remove the three screws, and remove the Inner Lid.
  - Do not lose these screws.
- 2 Remove the Inner Lid Gasket which is installed on the Inner Lid.

After removing the Inner Lid, check the plastic part of the Upper Lid for abnormalities.

→ If this part is discolored or if it feels rough to the touch, replace it (there will be a charge for this).

### To attach the Inner Lid Gasket

- 1 Fit the Inner Lid Gasket securely to the outer circumference as shown in the figure.
- 2 Place them correctly onto the Upper Lid and tighten the screws securely.

Hot water may leak from the gap between the Upper Lid and the Body when tilted if the Inner Lid Gasket becomes old and turns white. This may result in scalds. If hot water spews from the gap or there is steam even after replacing the Inner Lid Gasket, other parts may be in need of repair. Please contact Zojirushi Customer Service.

When the Inner Lid Gasket takes on a white discoloration.

Please purchase and replace with a new one.

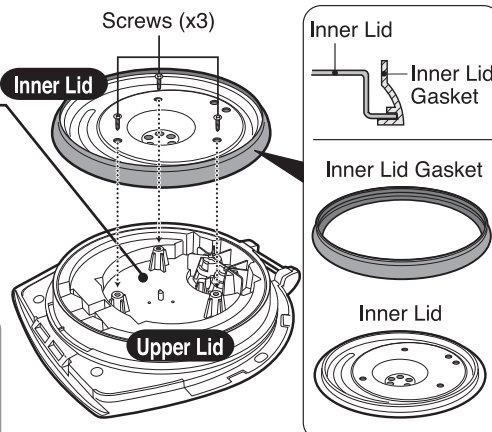

Perform every 1-3 month(s) of usage

# HOW TO PERFORM CITRIC ACID CLEANING

Do not drink the water used for citric acid cleaning.

**NOTE**

In order to prevent gas bubbles and bubbling-over, the Citric Acid Cleaner for Electric Water Boilers (CD-K03E-JU) is recommended for cleaning. To purchase this cleaner, please visit an authorized Zojirushi dealer or [www.zojirushi.com](http://www.zojirushi.com).

## Preparation:

**Check that the Filter is attached to the Inner Container.**

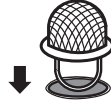

**NOTE**

● If the Filter is dirty, remove it from the Inner Container, wash with a soft brush and reinstall.

**1** Put 1 package of the Citric Acid Cleaner CD-K03E-JU in a cup and add warm water to dissolve. Pour it into the Inner Container and fill with water to the Maximum Water Level Line.

**NOTE**

● Do not fill over the Maximum Water Level Line. (Hot water may spill out, resulting in scalds.)

**2** Close the Upper Lid, insert the Power Plug and press the **REBOIL QUICK TEMP** button for more than 3 seconds.

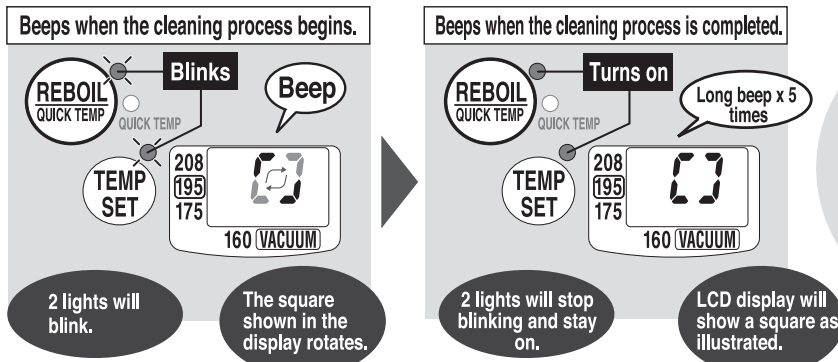

**Cleaning time:**  
Approx. 1.5 hours. ※

※ Cleaning times may vary depending on the amount of water, water temperature and room temperature.

**3** Unplug the Power Plug, detach the Upper Lid and dispose water where indicated "EMPTY FROM HERE." (Please take precautions not to splash water on the Hinge.)

**NOTE**

● Repeated citric acid cleaning may be necessary for hard-to-remove residues or if water does not dispense smoothly.

**4** To rinse, fill the Inner Container with water. Boil and dispense about a cup of hot water to rinse out the Spout, allow to cool, then dispose the remaining water.

● If mineral or Alkalized Ionic water is used, calcium tends to build up on the surface of the Inner Container. If scale accumulates on the Inner Container or the Filter, boiling may become louder than usual and water may not dispense smoothly. Frequent cleaning is recommended when using mineral or Alkalized Ionic water.

**When disposing hot water:**

- Take precaution with the hot water and steam. You may scald yourself.
- Take precaution as hot water may drip from the Spout, causing scalds.

**To cancel the Citric Acid Cleaning at any time, unplug the Power Plug for more than 5 seconds.**

## REPLACEMENT PARTS

- Replacement parts may be available for an additional charge. Please replace damaged parts only with new parts.
- When replacing parts, please record the model number and part name beforehand. Then contact either the store where you purchased the product or Zojirushi Customer Service.

**Zojirushi Customer Service**

1-800-733-6270 [www.zojirushi.com](http://www.zojirushi.com)

Parts Names	Parts Number
Inner Lid Gasket	627303-00
Filter	627402-00
Citric Acid Cleaner for Electric Water Boilers (1 oz. / 30 g × 4 packets)	CD-K03E-JU

# Q&A ON PRODUCT USE

Is it okay to use the product for heating liquids other than water? ▶	Do not fill the product with any liquid other than water. It may cause malfunction, or may overflow and cause scalding.	▶ pg.3
Does the water need to be changed every day? ▶	To prevent scale from building up, please change the water at least once a day.	▶ pg.10
Is it okay to use mineral water or Alkalized Ionic water? ▶	Yes. However, when mineral or Alkalized Ionic water is used, a floating residue may develop or milky white substance may form on the surface of the Inner Container. This is due to the ingredients in the water and is harmless to your health. Frequent cleaning is recommended.	▶ pg.9 ▶ pg.17
I accidentally drank water while performing the Citric Acid Cleaning. Is this harmful to my health? ▶	Please follow the instructions shown on the package of the citric acid cleaner CD-K03E-JU.	
Is it okay to go out while the product is turned on? ▶	It is safe to use the product unattended as it has an Automatic Shut-Off function (power to the heater will be automatically turned off), which will be activated once it is empty of water. However be careful not to repeat the boiling process without filling the Inner Container with water, as the Nonstick Coating may discolor and peel.	▶ pg.11

## TROUBLESHOOTING GUIDE Please check the following points before calling for service.

Condition	Cause	Remedy
<b>Water does not heat up.</b>	Power Plug is not connected to an electrical outlet. ▶	Connect the Power Plug.
<b>Water does not boil.</b>	The Quick Temp mode is selected. (Water does not reach a boil under Quick Temp mode.) ▶	Press the REBOIL/QUICK TEMP button, select the regular Boil mode. (see pg.14)
<b>Hot water has a disagreeable odor.</b> <ul style="list-style-type: none"> <li>● A mild plastic odor may be noticeable with a new product. This odor will gradually fade away.</li> <li>● You may smell chlorine (used for sterilization of tap water) after boiling.</li> </ul>	Scale or other residue has accumulated on the Inner Container. ▶	Perform citric acid cleaning. (see pg.17)
	You have not performed citric acid cleaning regularly. ▶	
	The product has not been used for a long time. ▶	Boil water, unlock and dispense about 34 oz. (1 liter) of hot water. Discard the remaining. (see pg.9)
	If tap water is used under Quick Temp mode, it will take an additional 15 minutes after boiling completes to remove up to 80% of the chlorine. ▶	If this is an issue, use the regular Boil mode instead. (see pg.14)
<b>Water pours out by itself from the Spout or Steam Vent.</b>	Check that the Inner Container is not filled over the Maximum Water Level Line. ▶	Pour out the excess water until it is below the Maximum Water Level Line.
<b>The Quick Temp mode cannot be selected.</b>	Is the 208°F or Vacuum Insulation Keep Warm mode selected? ▶	Select the 195, 175 or 160°F Keep Warm mode, then select the Quick Temp mode. (see pg.14)
<b>The 208°F or Vacuum Insulation Keep Warm mode cannot be selected during the Quick Temp mode.</b>	You cannot select the 208°F or Vacuum Insulation Keep Warm mode during the Quick Temp mode. ▶	
<b>Water cools easily during Vacuum Insulation Keep Warm mode.</b>	The amount of water kept warm is too low. ▶	Add water (below the Maximum Water Level Line) and press the REBOIL/QUICK TEMP button.
<b>Water does not dispense or does not pour properly.</b>	Hot water does not pour properly a few minutes after boiling. ▶	Open the Upper Lid to release air bubbles, then close. (Be careful of steam when opening the Upper Lid.)
	Scale or other residue has accumulated on the Inner Container and Filter. ▶	Clean the Inner Container and Filter. (see pg.16)
	The Automatic Dispense Lock is engaged. ▶	Press the UNLOCK button, then press the DISPENSE button. (see pg.10)
	Power Plug is not connected to an electrical outlet. ▶	Connect the Power Plug.
	Calcium may build up in the water route and prevent water from dispensing smoothly. ▶	Perform citric acid cleaning. (see pg.17)

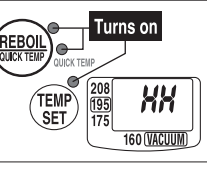
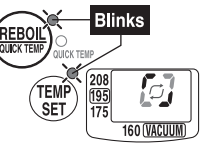
Condition	Cause	Remedy	
A filmy, floating residue is noticeable. (Could the Nonstick Coating be peeling off?)	Residue is due to the mineral content in water, not from corrosion of the Inner Container or peeling of the Nonstick Coating.	Perform citric acid cleaning. (see pg.17)	
Milky white and rough-surfaced objects have built up on the surface of the Inner Container.	Excessive accumulation of scale and other build-up on the surface of the Inner Container can cause boiling to become louder.	<div style="border: 1px solid black; padding: 5px;"> <p style="text-align: center;"><b>Scale</b></p> <p>Over time and use, calcium and other minerals contained in water build up on the surface of the Inner Container and the Filter. It is called "scale" and is harmless to your health.</p> </div>	
Boiling is louder than usual.			
Red rust-like spotting appears on the Inner Container surface.	Caused by iron in the water, not deterioration of the Inner Container.		
A white floating residue is noticeable.	Remove the Inner Lid and check the plastic part of the Upper Lid for abnormalities. (see pg.16)	If this part is discolored or if it feels rough to the touch, replace it.	
Water is not hot.	Initially upon boiling or if it has been a while after dispensing, the water may not be very hot.	Please discard the first cup (of the hot water).	
	Is the Vacuum Insulation Keep Warm mode selected? If yes, then power to the heater has been turned off, causing the water temperature to gradually drop.	Press the REBOIL/QUICK TEMP button. (see pg.13 & 14)	
	Is the Timer set?		
The Body becomes hot.	● When the water temperature and/or room temperature is high, the outer surface of the Body may reach up to 140°F (60°C). This is not a malfunction.		
The Power Cord becomes hot.	● The Power Cord may become hot while the water is boiling. This is not a malfunction.		
You may hear a rattling or metallic noise when opening and closing the Upper Lid or during boiling.	● This sound is normal and comes from the movement of the weight which prevents hot water from flowing out when the product is overturned.		
Humidity builds in the Display window.	● If water is filled from a faucet or the product is placed directly on a sink and the bottom becomes wet, water may go inside of the Body and the Display may show moisture. If this happens, stop using the product and allow it to dry as it may cause short circuit or electric shock.		
<b>Error Displays and their meaning</b>	A beep sounds, lights turn on and "HH" appears on the Display.	 <p>Turns on</p> <p>The Inner Container is low on water or hot water was added to the Inner Container, causing the Automatic Shut-Off function to engage.</p>	Unplug the Power Plug and wait until the Inner Container cools down. Add water and plug in the Power Cord. (see pg.11)
	2 lights blink at the same time and the Display shows a rotating square.	 <p>Blinks</p> <p>The Inner Container is in a citric acid cleaning cycle.</p>	To cancel the citric acid cleaning cycle, unplug the Power Plug and wait more than 5 seconds before plugging back in. (see pg.17)
	E3 or E4 is displayed.	Indicates malfunction.	Please contact Zojirushi Customer Service.
<b>Replacement for the Upper Lid</b>	Inner Lid Gasket	● The Inner Lid Gasket is replaceable so please check it every year. When steam comes out from the gap between the Upper Lid and the Body, or becomes white or discolored, replace it with a new one. (see pg.16)	
	Plastic Parts	● The plastic part of the Upper Lid may deteriorate over use. When replacing the Inner Lid Gasket, check the plastic part. If discoloration occurs or the surface becomes coarse, replace the Upper Lid (must purchase separately). (We take care in only using materials for the plastic parts that are safe and hygienic for food contact.)	

The Nonstick Coating of the Inner Container may become damaged over use. Contact the retail store where you purchased this product or call Zojirushi Customer Service at: 1-800-733-6270



# IMPORTANTES CONSIGNES DE SÉCURITÉ

---

## **CERTAINES PRÉCAUTIONS DE BASE, DONT LES SUIVANTES, DOIVENT TOUJOURS ÊTRE PRISES LORS DE L'UTILISATION DES APPAREILS ÉLECTRIQUES.**

1. Lire complètement toutes les instructions.
2. Éviter de toucher les surfaces chaudes et ne fermer ou boucher l'ouverture du purgeur de vapeur en aucun cas. Les poignées et boutons sont fournis pour votre sécurité et votre protection.
3. Pour se sauvegarder contre l'incendie, les chocs électriques et les risques de blessure, garder le cordon d'alimentation, les fiches et l'appareil loin de l'eau et autres liquides.
4. Une surveillance étroite est recommandée quand un appareil est utilisé par des enfants ou près d'eux.
5. Débrancher de la prise de courant après l'utilisation et avant le nettoyage. Laisser l'appareil refroidir avant d'ajouter ou d'enlever des pièces, et avant de le nettoyer.
6. N'utiliser aucun appareil dont le cordon d'alimentation ou la fiche est endommagé. Si l'appareil ne fonctionne pas bien ou a subi un dommage quelconque, le débrancher et le renvoyer au centre de service après-vente le plus près ou au revendeur pour le faire examiner, réparer ou régler.
7. L'utilisation d'accessoires ou de fixations non recommandés par le fabricant de l'appareil peut causer un incendie, un choc électrique ou une blessure.
8. Ne pas utiliser en plein air.
9. Garder le cordon d'alimentation à distance des surfaces chaudes et ne pas laisser le cordon pendre au bord des tables ou des comptoirs.
10. Ne pas placer sur ou près d'une surface chauffée telle que celle d'une cuisinière à gaz ou électrique, ni dans un four chaud.
11. Toujours faire extrêmement attention en déplaçant un appareil qui contient du liquide chaud.
12. Le cordon d'alimentation doit être d'abord branché sur l'appareil, puis sur la prise de courant.
13. Ne pas utiliser l'appareil à d'autres fins que celles prévues ou spécifiées.
14. Pour protéger contre les dangers de l'électricité, débrancher le cordon avant nettoyage.
15. Il y a risque d'ébouillantage si le couvercle est retiré pendant les cycles d'ébullition.

NOTE : Cet appareil a une fiche polarisée (une des broches est plus large que l'autre). Pour réduire le risque de choc électrique, cette fiche a été conçue pour ne pouvoir s'insérer dans la prise que dans un seul sens. Si la fiche ne s'adapte pas parfaitement à la prise, éviter de la forcer ou d'y apporter toute modification. Inverser simplement la fiche pour l'insérer. Si elle ne s'adapte toujours pas, contacter un électricien qualifié.

## SAUVEGARDER CES INSTRUCTIONS

---

### **CET APPAREIL EST RÉSERVÉ À UN USAGE DOMESTIQUE.**

- A. Pour votre sécurité, l'appareil est doté d'un cordon d'alimentation court et amovible. Pour réduire les risques d'emmêlement et de trébuchement, il n'est pas recommandé d'utiliser un cordon plus long.
- B. Les cordons prolongateurs ne doivent être utilisés qu'avec la plus grande prudence.
- C. Si un cordon prolongateur est utilisé : (1) les valeurs nominales du cordon d'alimentation court et amovible, ou du cordon prolongateur, doivent être au moins aussi élevées que celles de l'appareil ; (2) si l'appareil est doté d'un circuit de mise à la terre, le cordon prolongateur doit avoir une fiche à trois broches avec mise à la terre ; (3) le cordon plus long ne doit pas pendre du dessus du comptoir ou de la table, car les enfants risqueraient de tirer dessus ou d'y trébucher.

## Avant d'utiliser la bouilloire

Ces MISES EN GARDE et AVERTISSEMENTS sont prévus pour vous protéger, ainsi que les autres personnes, contre les blessures et les dégâts ménagers. Pour assurer un fonctionnement sûr, veuillez les respecter attentivement.

### MISES EN GARDE

**Ne pas modifier la bouilloire. Seul un technicien réparateur qualifié peut démonter ou réparer cet appareil.**

- Cela peut causer un incendie, un choc électrique ou une blessure. Adresser toute demande de réparation au Service Clientèle de Zojirushi.

**Ne pas immerger la bouilloire ni l'éclabousser avec de l'eau, et ne pas la mettre sur une surface mouillée telle qu'un évier.**

- Cela peut causer un court-circuit ou un choc électrique.

**Ne pas laisser du liquide entrer en contact avec le réceptacle ou le cordon d'alimentation.**

- Cela peut causer un court-circuit ou un choc électrique.

**Ne pas brancher ou débrancher le cordon d'alimentation avec les mains mouillées.**

- Cela peut causer un choc électrique ou une blessure.

**Ne pas toucher le purgeur de vapeur ou approcher vos mains ou votre visage de celui-ci.**

- Cela peut causer des brûlures ou un ébouillantage. Prendre des précautions spéciales avec les enfants et les bébés.

**Ne recouvrir d'aucune manière le purgeur de vapeur, par exemple avec un linge à vaisselle.**

- De l'eau chaude pourrait déborder, entraînant des ébouillantages. Cela peut aussi causer une déformation ou une décoloration du couvercle supérieur ou une panne de la bouilloire.

**Ne pas laisser les enfants utiliser la bouilloire sans surveillance. Garder hors de portée des enfants en bas âge.**

- Les enfants risqueraient de subir une brûlure, un choc électrique ou une blessure.

**Ne pas remplir au-dessus de la ligne de niveau d'eau maximum.**

- Le trop-plein peut faire déborder l'eau chaude, entraînant des ébouillantages.

**Toujours enlever le couvercle supérieur avant de jeter l'eau chaude.**

- Il y a risque d'ébouillantage si le couvercle supérieur vous éclabousse en se détachant.

**Ne pas incliner ou secouer la bouilloire, ni la porter dans ses bras. Ne pas la déplacer ni verser de l'eau chaude en tenant la bouilloire par son couvercle supérieur.**

- Cela peut entraîner un ébouillantage par l'eau chaude débordant du bec verseur ou du purgeur de vapeur même si la distribution automatique est verrouillée. Toujours saisir la bouilloire par sa poignée pour la transporter.

**Ne pas incliner la bouilloire ou le faire basculer.**

- De l'eau chaude peut déborder du bec verseur ou du purgeur de vapeur même si la distribution automatique est verrouillée.

**Ne pas faire claquer le couvercle supérieur en le fermant.**

- De l'eau chaude risquerait de verser ou de jaillir, entraînant des ébouillantages.

**Ne pas utiliser la bouilloire si la fiche mâle ou le cordon d'alimentation est endommagé, ou si la fiche n'est pas insérée à fond dans la prise de courant.**

- Cela peut causer un choc électrique, un court-circuit ou un incendie.

**Ne pas enlever le couvercle supérieur pendant l'ébullition.**

**Ne pas endommager le cordon d'alimentation. Ne pas le plier, tirer dessus, le tordre, le plier ou essayer de le modifier. Ne pas le placer sur ou près des surfaces ou appareils à température élevée, sous des objets lourds ou entre deux objets.**

- Un cordon d'alimentation endommagé peut causer un incendie ou un choc électrique.

**Ne pas utiliser cette bouilloire en tant que glacière, ni mettre de la glace dedans.**

- Cela peut causer de la condensation, entraînant un choc électrique ou une panne de la bouilloire.

**Ne pas laisser l'extrémité de la fiche femelle du cordon d'alimentation s'empoussiérer ou entrer en contact avec des objets métalliques.**

- Cela peut causer un choc électrique, un court-circuit ou un incendie.

**Ne pas laisser les bébés et les enfants mettre la fiche femelle du cordon d'alimentation dans leur bouche.**

- Cela peut causer un choc électrique ou une blessure. Prendre des précautions spéciales avec les enfants et les bébés.

**Insérer la fiche mâle du cordon d'alimentation bien à fond dans la prise de courant.**

- Il y a risque de choc électrique, de court-circuit, d'émission de fumée ou d'incendie si la fiche n'est pas bien insérée.

**Utiliser exclusivement une prise de courant d'au moins 15 ampères, et ne pas brancher d'autres appareils sur la même prise.**

- Brancher d'autres appareils sur la même prise de courant pourrait la faire surchauffer, entraînant un incendie.

**Si les broches ou la surface de la fiche mâle du cordon d'alimentation s'empoussièrent, les essuyer.**

- La fiche mâle du cordon d'alimentation peut causer un incendie si elle est sale.

**Ne pas utiliser de source d'énergie autre que de 120 V CA.**

- L'utilisation de toute autre tension d'alimentation peut causer un incendie ou un choc électrique.

**Ne pas faire bouillir autre chose que de l'eau.**

- Tenter de faire bouillir, cuire ou chauffer les articles suivants pourra faire des bulles ou déborder, ce qui pourra entraîner un ébouillantage. Faire ainsi pourra aussi boucher la conduite d'eau, corroder le récipient interne ou faire se détacher le revêtement antiadhésif.

- Lait, saké, soupe, charbon, thé en sachets ou en feuilles.
- Aliments instantanés.
- Petits sacs de nourriture et de sauce, aliments dans des sachets plastiques.

**Remplacer le joint du couvercle intérieur s'il devient blanc sous l'effet de la décoloration.**

- De l'eau chaude peut déborder si la bouilloire est inclinée ou renversée accidentellement, et cela peut causer un ébouillantage.

**Bien fermer le couvercle supérieur.**

- L'eau chaude risque de s'échapper et de causer un ébouillantage si la bouilloire bascule.

• Les illustrations du présent mode d'emploi peuvent être différentes du véritable produit dont vous avez fait l'achat.

# IMPORTANTES CONSIGNES DE SÉCURITÉ (suite)

**Ce produit n'est pas prévu pour être utilisé par des personnes (y compris des enfants) qui ont des capacités mentales, physiques ou sensorielles réduites ou manquent d'expérience ou de connaissances, à moins qu'une personne responsable de leur sécurité ne les supervise ou ne les instruisse au sujet de l'emploi de ce produit. Les enfants devront être surveillés pour s'assurer qu'ils ne jouent pas avec le produit.**

**Cesser immédiatement l'utilisation si l'un ou l'autre des symptômes suivants se présente, car ils indiquent un dysfonctionnement ou une panne.**

- Il y a risque d'émission de fumée, d'incendie, de choc électrique ou de blessure si la bouilloire est utilisée dans cet état.
- La fiche mâle du cordon d'alimentation ou le cordon lui-même est très chaud.
- Le cordon d'alimentation est endommagé, ou le courant électrique est intermittent quand on touche le cordon.
- Le bâti est déformé ou anormalement chaud.
- De la fumée sort de la bouilloire ou il y a une odeur de brûlé.
- Une pièce de la bouilloire est fissurée, lâche ou instable.
- Le bouilloire dégage continuellement de la vapeur pendant 10 minutes et ne passe pas en mode Garder chaud.
- Fuites d'eau du bâti.

**Si quoi que ce soit ci-dessus se produit, débrancher immédiatement la bouilloire et la renvoyer au Service Clientèle de Zojirushi pour la faire vérifier et/ou réparer.**

## AVERTISSEMENTS

**Toujours faire attention en ouvrant le couvercle supérieur, pour éviter tout contact de la peau avec la vapeur.**

- De l'eau ou de la vapeur peut s'échapper au moment de l'ouverture du couvercle supérieur et causer des ébouillantages.

**Ne pas toucher les surfaces chaudes pendant l'utilisation ou pendant une courte période après.**

- Le contact avec les surfaces chaudes peut causer des brûlures. Faites particulièrement attention aux pièces métalliques telles que le couvercle intérieur et le récipient interne.

**Prière de laisser refroidir la bouilloire avant de la nettoyer.**

- Le contact avec les surfaces chaudes peut causer des brûlures.

**Ne pas utiliser la bouilloire près des murs ou des meubles.**

- La vapeur ou la chaleur pourrait endommager, décolorer ou déformer les murs ou les meubles.

**Ne pas faire pivoter ou bouger la bouilloire tout en versant de l'eau.**

- De l'eau chaude pourrait vous éclabousser, entraînant des ébouillantages.

**Ne pas placer ou utiliser la bouilloire sur des surfaces instables ou sensibles à la chaleur.**

- Cela peut causer un incendie.

**Ne pas tenter de verser l'eau chaude pendant qu'elle bout.**

- L'eau chaude pourrait jaillir, entraînant des ébouillantages.

**Ne pas utiliser d'autres cordons d'alimentation que celui fourni. Ne pas utiliser ce cordon d'alimentation avec d'autres appareils.**

**Ne pas utiliser ce cordon d'alimentation pour les modèles à l'étranger.**

- Cela peut causer un dysfonctionnement ou un incendie.

**Ne pas utiliser la bouilloire près d'une source de chaleur ou sur une cuisinière à induction.**

- Cela peut causer un incendie, provoquer une panne ou endommager la bouilloire.

**Quand la bouilloire n'est pas en service, débrancher la fiche mâle du cordon d'alimentation de la prise de courant.**

- Laisser la fiche mâle du cordon d'alimentation sur une prise de courant pourra endommager l'isolation, entraînant une secousse électrique, un court-circuit ou un incendie ou des blessures ou ébouillantages.

**Ne pas toucher le verrou du couvercle en transportant la bouilloire.**

- Faire ainsi pourra faire s'ouvrir le couvercle supérieur, entraînant des blessures ou des ébouillantages.

**Toujours débrancher la bouilloire en saisissant le cordon d'alimentation par sa fiche mâle, sans tirer sur le cordon lui-même.**

- Tirer sur le cordon d'alimentation pour débrancher la bouilloire peut causer un choc électrique, un court-circuit ou un incendie.

**Si le cordon d'alimentation est endommagé, il doit être remplacé par un cordon ou assemblage approprié disponible auprès du fabricant ou de son service après-vente.**

## IMPORTANT

**Ne pas faire fonctionner cette bouilloire quand elle est vide.**

- Cela peut causer des brûlures ou endommager la bouilloire.

**Éviter de manipuler brusquement la bouilloire, de la laisser tomber ou de la heurter.**

- Cela peut endommager la bouilloire ou la rendre inutilisable.

**Ne pas laisser la vapeur entrer en contact avec des placards et des murs quand on s'en sert près ou en dessous d'une étagère de cuisine.**

- Cela peut causer une décoloration ou une déformation.

**Laisser la bouilloire sécher complètement avant de la ranger pour une période prolongée dans un emplacement où elle risque de geler.**

- Si de l'eau laissée à l'intérieur de la bouilloire est gelée, elle peut causer une panne ou un dysfonctionnement.

**Éviter d'utiliser la bouilloire près d'une radio, d'un téléviseur, d'un ordinateur, etc.**

- La bouilloire peut causer de l'interférence sur certains appareils électroniques.

**Quelle que soit la surface où elle se trouve, ne pas traîner la bouilloire pour la déplacer.**

- Cela peut abîmer le dessus de comptoir et autres surfaces.

**Ne pas permettre à de l'eau chaude d'entrer en contact avec le panneau de commande ou la jauge de niveau d'eau.**

- Cela peut causer une panne de la bouilloire.

**Ne pas utiliser la bouilloire là où la vapeur qu'elle dégage peut entrer en contact avec d'autres appareils électriques.**

- La vapeur peut causer un incendie, un dysfonctionnement, la décoloration ou la déformation des autres appareils électriques.

**Cet appareil est conçu pour l'utilisation à domicile et autres applications similaires, telles que :**

- dans les cuisines d'employés des magasins, bureaux et autres lieux de travail;
- dans les environnements semblables à ceux des salons et cuisines de domicile.

※ Cet appareil n'est toutefois pas conçu pour l'utilisation prolongée par un nombre indéfini de personnes.

# SPÉCIFICATIONS

N° de modèle		CV-DCC40	CV-DCC50
Capacité		135 oz (4,0 litres)	169 oz (5,0 litres)
Valeurs nominales		120 V CA 60 Hz	
Consommation d'électricité		840 W	
Consommation moyenne de courant en mode Garder chaud	208 °F (98 °C)	Approx. 20 W	Approx. 26 W
	195 °F (90 °C)	Approx. 16 W	Approx. 22 W
	175 °F (80 °C)	Approx. 12 W	Approx. 17 W
	160 °F (70 °C)	Approx. 11 W	Approx. 14 W
Longueur du cordon d'alimentation		2' 11" (0,9 m)	
Dimensions externes	(approx. en pouces)	8- <sup>3</sup> / <sub>4</sub> (L) x 11- <sup>1</sup> / <sub>8</sub> (P) x 13- <sup>7</sup> / <sub>8</sub> (H)	8- <sup>3</sup> / <sub>4</sub> (L) x 11- <sup>1</sup> / <sub>8</sub> (P) x 15- <sup>3</sup> / <sub>4</sub> (H)
	(approx. en cm)	22 (L) x 28 (P) x 35 (H)	22 (L) x 28 (P) x 40 (H)
Poids (y compris l'ensemble du cordon d'alimentation)		Approx. 7 lb (3,2 kg)	Approx. 8 lb (3,5 kg)

- La consommation moyenne de courant électrique en mode Garder chaud est pour une heure, avec le récipient interne plein et à une température ambiante d'approximativement 73 °F (23 °C).
- La hauteur indiquée est celle de la bouilloire avec la poignée abaissée.
- À haute altitude ou dans des régions très froides, la bouilloire risque de ne pas fonctionner comme spécifié. Éviter d'utiliser la bouilloire dans de telles régions ou dans d'autres conditions extrêmes.
- Ce produit ne convient pas à l'utilisation dans les pays ou régions où la tension ou fréquence d'alimentation est différente.

# NOM ET FONCTIONS DES PIÈCES

Le cliquetis ou bruit métallique que vous pourrez entendre lors de l'ouverture ou de la fermeture du couvercle supérieur ou pendant l'ébullition est normal. (voir p. 37)

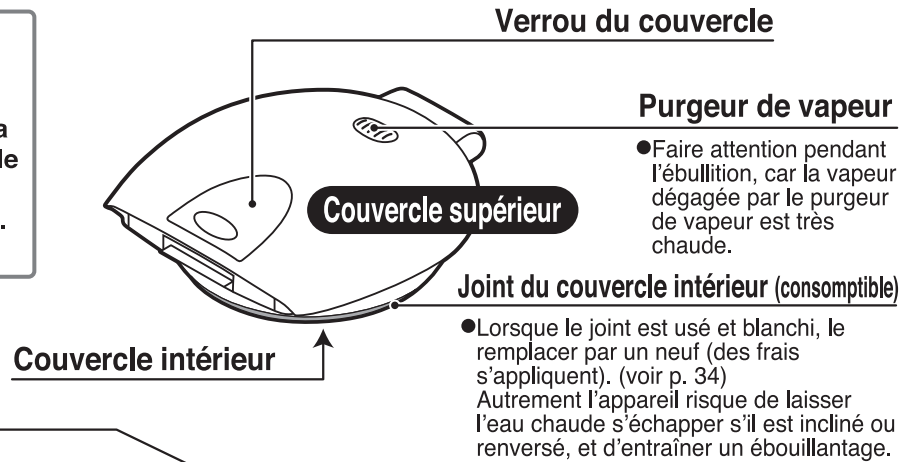

## Point de vidange

- Vidanger l'eau par ici.

## Ligne de niveau d'eau maximum

## Panneau de commande

## Bec verseur

- L'eau chaude est versée à partir d'ici.

## Jauge de niveau d'eau

### Ligne REMPLIR

- Remplir d'eau au-dessus de la ligne.

## Filtre

- Pour les instructions d'entretien et le mode d'emploi, voir p. 34.

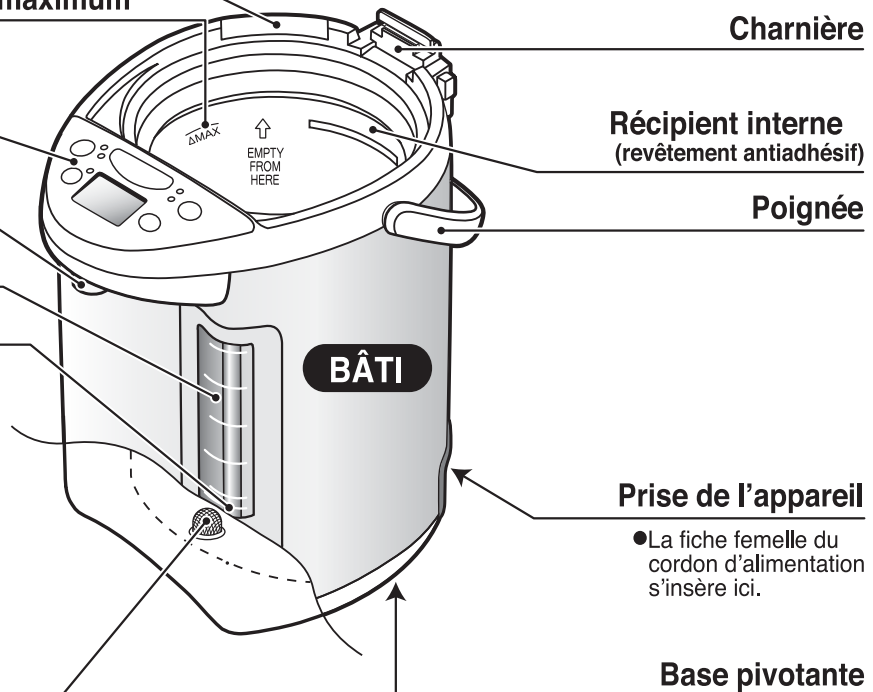

## Cordon d'alimentation

### Ligature

- Avant l'utilisation, enlever la ligature qui retient le cordon d'alimentation.
- Ne pas utiliser le cordon d'alimentation en le laissant lié. Cela peut faire chauffer excessivement le cordon d'alimentation et entraîner un dysfonctionnement.

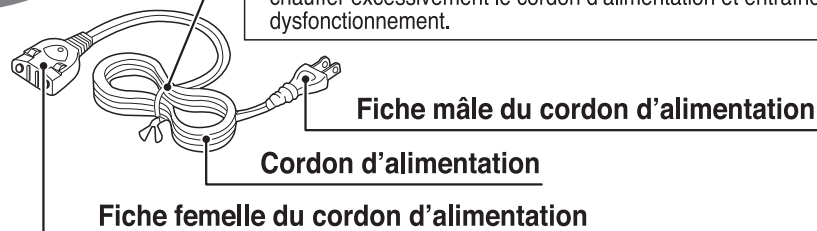



# PANNEAU DE COMMANDE ● Appuyer fermement sur les boutons.

## Voyant GOUTTE À GOUTTE DU CAFÉ

## Voyant DÉVERROUILLÉ

### Bouton VERSER

Appuyer pour verser de l'eau chaude. (voir p. 28 et 33)  
Un point (•) en relief au centre du bouton VERSER a été prévu pour les malvoyants.

### Bouton DÉVERROUILLER

Appuyer pour verser de l'eau chaude. (voir p. 28)  
Appuyer de nouveau sur ce bouton pour le mode de distribution goutte à goutte du café. (voir p. 33)

### Voyant BOUILLIR

### Voyant TEMP. RAPIDE

### Bouton REBOUILLIR /TEMP. RAPIDE

Lance le mode Rebouillir. (voir p. 29)  
Règle le mode Temp. rapide. (voir p. 32)  
Sert aussi au nettoyage à l'acide citrique (pour lancer le nettoyage, appuyer sur ce bouton pendant plus de 3 secondes). (voir p. 35)

### Bouton RÉGL. TEMP.

Règle la température du mode Garder chaud. (voir p. 30)

### Voyant GARDER CHAUD

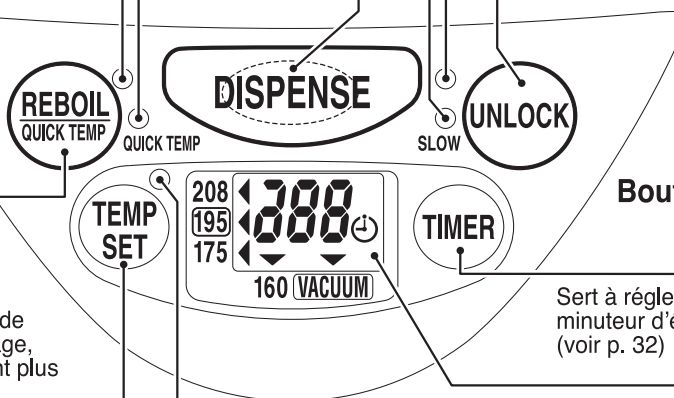

### Bouton MINUTEUR D'ÉCONOMIE D'ÉNERGIE

Sert à régler la fonction de minuteur d'économie d'énergie. (voir p. 32)

### Afficheur

L'afficheur à cristaux liquides indique la température de l'eau et les réglages du minuteur.

NOTE : L'illustration n'est présentée qu'à titre de référence. L'afficheur réel n'indiquera pas toutes les fonctions simultanément pendant l'utilisation.

## Comment ouvrir / fermer le couvercle supérieur

**Pour l'ouvrir** ① Appuyer avec le pouce sur la zone bosselée du verrou du couvercle.

② Soulever le verrou du couvercle avec les doigts pour ouvrir le couvercle supérieur.

**Pour le fermer** Abaisser le couvercle supérieur jusqu'à ce qu'il se ferme avec un bruit de déclic.

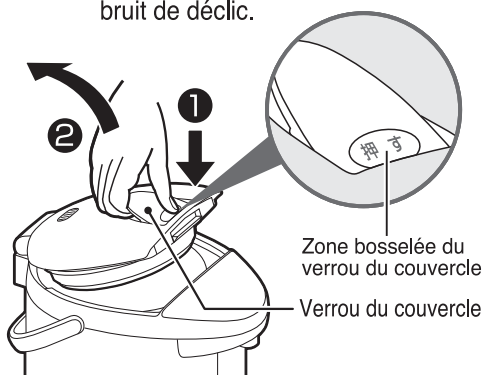

## Comment retirer / fixer le couvercle supérieur

**Pour le retirer** ① Ouvrir le couvercle supérieur jusqu'à un angle d'environ 45 degrés.

② Appuyer sur le bouton de retrait du couvercle supérieur.

③ Tirer le couvercle supérieur vers l'avant et vers le haut, avec un angle.

**Pour le fixer** Pousser le couvercle supérieur pour le mettre en place, avec le même angle.

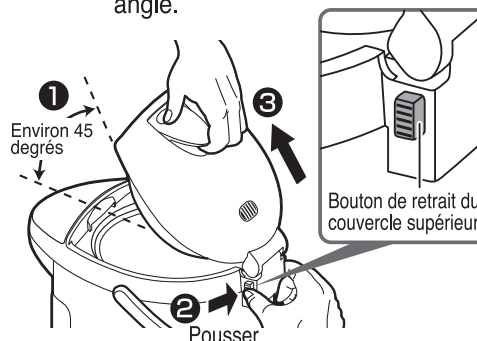

# MODE BOUILLIR

**1** Ouvrir le couvercle supérieur et remplir le récipient interne à l'aide d'une cruche ou d'un autre récipient.

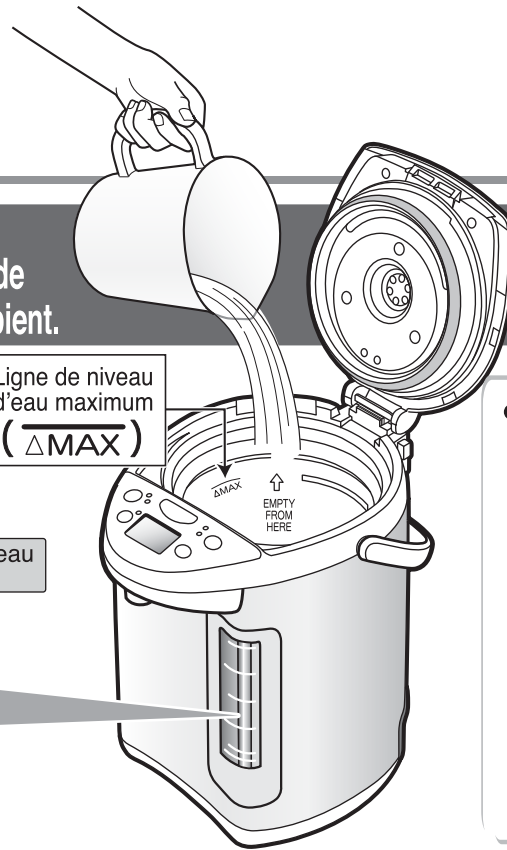

Pour vérifier la quantité d'eau versée dans la bouilloire, regarder l'épaisseur des bandes sur la jauge de niveau d'eau.

Quand le récipient interne est vide.

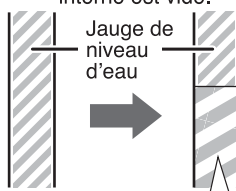

Les bandes de la jauge de niveau d'eau semblent plus épaisses quand on ajoute de l'eau.

Ligne de niveau d'eau maximum (MAX)

## NOTE

- Ne pas remplir directement le récipient interne à un robinet d'eau ni placer la bouilloire sur une surface mouillée telle qu'un évier. (Exposer l'élément chauffant directement à l'eau peut causer un dysfonctionnement).

**2** Fermer le couvercle supérieur et brancher le cordon d'alimentation.

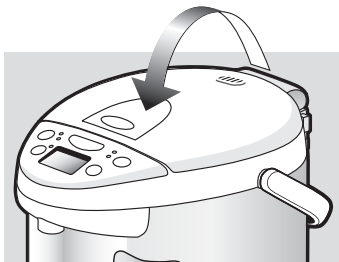

Bien fermer le couvercle supérieur.

(Pour assurer un fonctionnement sûr pendant l'ébullition et pour éviter les ébouillantage si la bouilloire est renversée.)

Ça commence automatiquement le processus d'ébullition.

Le voyant BOUILLIR s'allume et l'afficheur montre la température de l'eau.

Moins de 170 °F : L'afficheur indique la température de l'eau par paliers de 10 °F.  
Plus de 175 °F : L'afficheur indique [175] → [180] → [185] → [190] → [195] → [200] → [205] → [212].

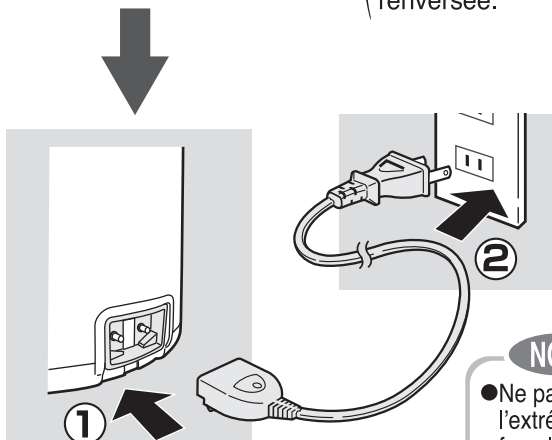

S'assurer d'insérer le cordon d'alimentation bien à fond.

(Autrement il y a risque de choc électrique, de court-circuit, d'émission de fumée ou d'incendie.)

## NOTE

- Ne pas laisser l'extrémité de la fiche femelle du cordon d'alimentation s'empoussiérer ou entrer en contact avec des épingles ou autres objets métalliques.

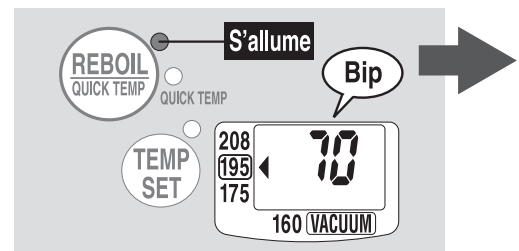

- Comment régler le mode Temp. rapide : voir p. 32

## ■ Guide de conversion des températures

Fahrenheit (°F)	Celsius (°C)
212	100
208	98
195	90
175	80
160	70
73	23

À la première utilisation de la bouilloire, vous remarquerez peut-être une odeur de plastique. Cette odeur est normale et elle diminuera progressivement.

- Éviter d'éclabousser le bâti ou le panneau de commande avec de l'eau. (Cela peut causer un dysfonctionnement).
- Ne pas remplir au-dessus de la ligne de niveau d'eau maximum. (De l'eau chaude pourrait déborder par le purgeur de vapeur).
- Ne pas remplir le récipient interne avec de l'eau chaude. (Cela peut activer la fonction d'arrêt automatique). (voir p. 29)
- Ne pas remplir le récipient interne avec un liquide autre que de l'eau.
- Ne pas utiliser d'adjuvants à l'eau tels que le charbon de bois pour purifier l'eau, ni d'adjuvants minéraux. (De petites particules peuvent obstruer la bouilloire).

### ● À la première utilisation de la bouilloire ou après l'avoir rangée pour une période prolongée :

Fixer le filtre, remplir le récipient interne d'eau jusqu'à la ligne MAX et faire bouillir en suivant les instructions. Une fois l'eau en ébullition, en verser environ 34 oz (1 litre) et jeter l'eau restante. Remplir d'eau fraîche.

### ● Quand de l'eau minérale ou de l'eau alcaline iodée est utilisée :

Quand de l'eau minérale ou de l'eau alcaline iodée est utilisée, un résidu flottant ou une substance d'un blanc laiteux peut se former à la surface du récipient interne. Cela est dû aux éléments présents dans l'eau et ne présente aucun risque pour la santé. Un nettoyage fréquent est recommandé.

## Une fois l'ébullition terminée, une mélodie est émise et la bouilloire passe automatiquement en mode Garder chaud à 195 °F.

Le voyant BOUILLIR s'éteint et « 212 » apparaît sur l'afficheur.

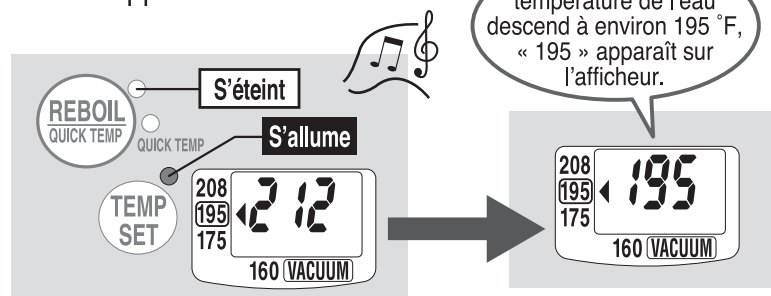

### Temps nécessaire pour faire bouillir de l'eau :

CV-DCC40	Approx. 35 minutes*
CV-DCC50	Approx. 40 minutes*

(À une température ambiante de 73 °F, avec le récipient interne rempli jusqu'à la ligne du niveau d'eau maximum et l'eau à une température de 73 °F).

\* Comprend approx. 4 minutes pour la déchloration.

### Temps requis pour que la température de l'eau atteigne environ 195 °F :

CV-DCC40	Approx. 1 heure et 20 minutes
CV-DCC50	Approx. 1 heure

(À une température ambiante de 73 °F, avec le récipient interne rempli jusqu'à la ligne du niveau d'eau maximum).

- Le temps nécessaire pour que la température de l'eau atteigne 195 °F varie suivant la quantité d'eau et la température de la pièce.

Comment remplacer la mélodie de notification par un bip de notification. (voir p. 33)

### Comment régler le mode Garder chaud :

Mode Garder chaud à 208 °F (voir p. 30)  
 Mode Garder chaud à 175 °F (voir p. 30)  
 Mode Garder chaud à 160 °F (voir p. 31)  
 Mode Garder chaud par isolation sous vide (non électrique) (voir p. 31)

### NOTE

- Ajouter de l'eau quand le niveau d'eau est bas en mode Garder chaud. (La bouilloire commence automatiquement à faire chauffer l'eau.) Si le niveau d'eau n'est toujours pas assez haut, la bouilloire ne passera pas automatiquement en mode Bouillir. Dans ce cas, appuyer sur le bouton REBOUILLIR/TEMP. RAPIDE pour lancer manuellement le processus. (voir p. 29)
- Prière de suivre les instructions ci-dessous pour réduire les risques d'ébouillantage :
  - Ne pas couvrir le purgeur de vapeur avec un chiffon.
  - Ne pas toucher le purgeur de vapeur ou approcher vos mains ou votre visage de celui-ci.
  - Ne pas ouvrir le couvercle supérieur pendant que le voyant BOUILLIR est allumé.
  - Ne pas verser l'eau chaude pendant qu'elle bout.
- Pour réduire le temps, ajouter moins d'eau dans le récipient interne.

# VERSER L'EAU CHAUDE

**1** Appuyer sur le bouton **UNLOCK**.

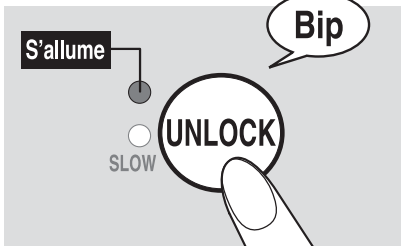

Le voyant **DÉVERROUILLÉ** s'allume et l'eau chaude peut être versée.

**NOTE**

- Ne pas déverrouiller le bouton **VERSER** ni appuyer dessus si le récipient interne est vide.

DISPENSE

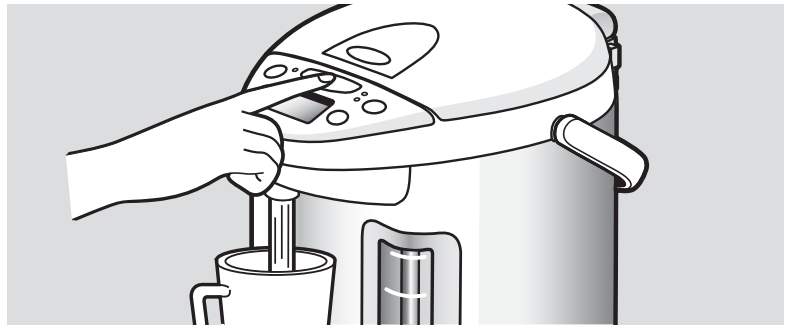

**Ne pas faire pivoter la bouilloire tout en versant de l'eau.**

- Il se peut que l'eau ne soit pas très chaude au moment où elle commence à peine à bouillir ou quand un certain temps s'est écoulé après la distribution. Le cas échéant, jeter la première tasse (d'eau chaude).
- Ne pas tenter de verser l'eau chaude alors qu'elle bout encore.
- Il se peut que l'eau soit difficile à verser pendant un court moment après l'ébullition.
- Faire attention, car le bâti devient chaud en modes Bouillir et Garder chaud.

# JETER L'EAU

Jeter l'eau lorsque la bouilloire est inutilisée.

**1** Débrancher le cordon d'alimentation et retirer le couvercle supérieur.

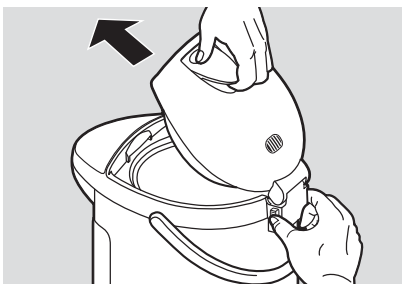
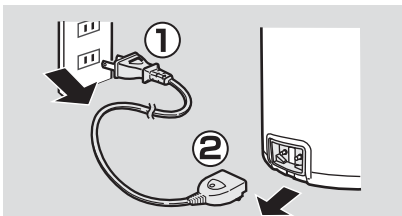

**2** Tenir la bouilloire à deux mains et jeter l'eau restante là où la paroi du récipient interne indique « VIDER D'ICI ».

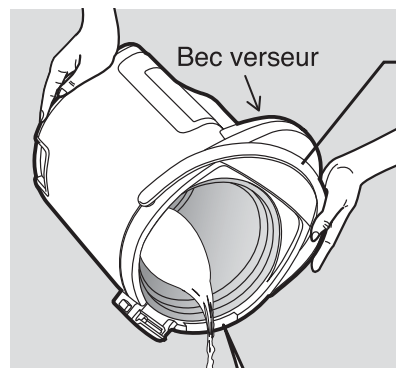

Bien tenir la poignée.

**Lorsque vous jetez l'eau chaude :**

- Prendre garde à l'eau chaude et à la vapeur. Il y a risque d'ébouillantage.
- Prendre garde, car l'eau chaude peut vous ébouillanter en s'égouttant par le bec verseur.

**Point de vidange**  
EMPTY FROM HERE

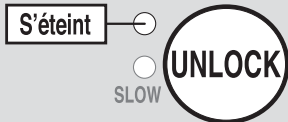

**10 secondes après la distribution, le voyant DÉVERROUILLÉ s'éteint et le verrou de distribution automatique s'active.**

#### Verrou de distribution automatique

Il s'agit d'une fonction de sécurité pour empêcher l'eau chaude d'être versée en cas de pression accidentelle sur le bouton VERSER.

- Même si aucune eau n'est versée, le verrou de distribution automatique s'enclenche au bout d'environ 10 secondes.

**Évitez d'incliner ou de secouer l'appareil après avoir versé de l'eau chaude. Celle-ci peut vous ébouillanter en s'égouttant par le bec verseur.**

#### NOTE

- Ne pas brancher ou débrancher la fiche femelle du cordon d'alimentation ou la fiche mâle du cordon d'alimentation avec des mains mouillées. (Pourra causer un court-circuit ou un choc électrique).
- Ne pas laisser le couvercle supérieur en place en vidant l'eau. (Le couvercle supérieur peut se détacher et de l'eau chaude peut jaillir, entraînant des ébouillantages).
- Éviter d'éclabousser le panneau de commande, la charnière, la poignée ou la prise de l'appareil. (Cela peut causer un ébouillantage ou une panne).
- Éviter de perdre le filtre en jetant l'eau.
- Jeter l'eau restante au moins une fois par jour. (L'eau laissée dans le récipient interne peut causer des odeurs indésirables ou la formation de tartre).

Cette fonction sert à faire rebouillir l'eau alors que la bouilloire est en mode Garder chaud.

## Mode Rebouillir

Appuyer sur le bouton **REBOIL QUICK TEMP**.

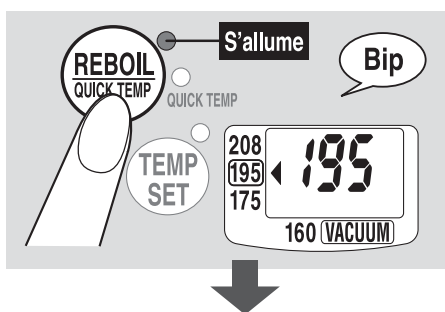

Lorsque l'eau bout de nouveau, la bouilloire permute en mode Garder chaud.

- Appuyer deux fois sur le bouton REBOUILLIR/TEMP. RAPIDE pour activer le mode Temp. rapide. (voir p. 32)
- Ne pas essayer de verser de l'eau chaude pendant la réébullition.
- L'eau peut ne pas se distribuer régulièrement pendant un bref délai après la réébullition.

#### NOTE

- S'assurer que le niveau d'eau est au-dessus de la ligne REMPLIR avant d'appuyer sur le bouton REBOUILLIR/TEMP. RAPIDE.

Le voyant BOUILLIR s'allume quand le processus d'ébullition commence.

#### Temps requis pour faire rebouillir

(À une température ambiante de 73 °F (23 °C), avec le récipient interne rempli jusqu'à la ligne du niveau d'eau maximum).

Mode Garder chaud à 208 °F

Approx. 3 à 5 minutes

Mode Garder chaud à 195 °F

Approx. 5 à 7 minutes

## Fonction d'arrêt automatique

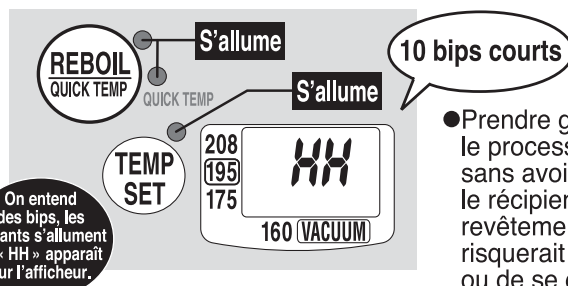

On entend des bips, les voyants s'allument et « HH » apparaît sur l'afficheur.

- Prendre garde de répéter le processus d'ébullition sans avoir rempli d'eau le récipient interne, car le revêtement antiadhésif risquerait de se décolorer ou de se détacher.

La fonction d'arrêt automatique s'active pour couper le courant de l'élément chauffant afin d'empêcher des dégâts dus à une surchauffe. L'afficheur indiquera « HH » pour vous signaler que la fonction d'arrêt automatique a été activée. Les conditions suivantes peuvent causer son activation.

- Brancher la bouilloire alors qu'il n'y a pas d'eau dans le récipient interne.
- Essayer de faire bouillir de l'eau alors que le niveau d'eau est plus bas que la ligne REMPLIR.
- Une fois le récipient interne vide, ou quand le couvercle supérieur est laissé ouvert pour ajouter de l'eau.
- Quand on verse de l'eau chaude immédiatement après avoir branché la bouilloire.

#### Remède

**Débrancher la bouilloire. Laisser refroidir le récipient interne. Remplir d'eau le récipient interne et rebrancher la bouilloire.**



# COMMENT RÉGLER LE MODE GARDER CHAUD

Appuyer sur le bouton **TEMP SET** pour modifier les réglages.

Chaque pression sur le bouton change la position de « ◀ » sur l'afficheur.

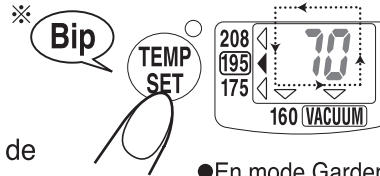

※ Deux bips sont émis quand le mode Garder chaud à 195 °F est sélectionné.

- En mode Garder chaud, vous pouvez modifier le réglage de la température. (Selon la température de l'eau et le réglage sélectionné, il se peut que l'eau se remette à bouillir.)

Pour faire du café, du thé et des nouilles instantanées

## Mode Garder chaud à 208 °F

208 °F est idéal pour faire du café, du thé et des nouilles instantanées.

Sélectionner « 208 » sur l'afficheur.

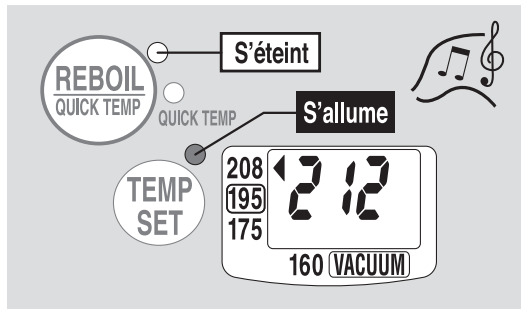

Une fois l'ébullition terminée, une mélodie est émise, le voyant BOUILLIR s'éteint et le voyant GARDER CHAUD s'allume.

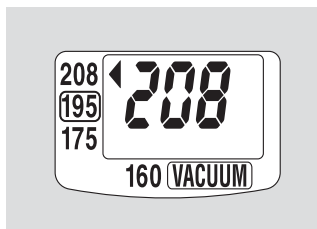

Quand la température atteint 208 °F, « 208 » apparaît sur l'afficheur.

- Selon l'altitude à laquelle la bouilloire est utilisée, le mode Garder chaud peut être réglé sur 205 °F à 207 °F, afin d'éviter que l'eau ne continue de bouillir.

Pour faire du thé (vert) japonais

## Mode Garder chaud à 175 °F

175 °F est idéal pour faire du thé (vert) japonais.

Sélectionner « 175 » sur l'afficheur.

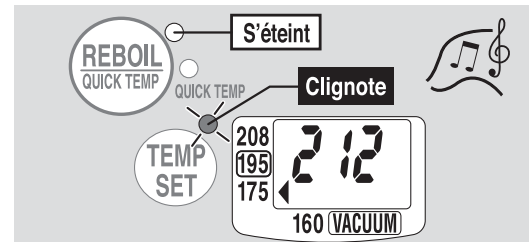

Une fois l'ébullition terminée, une mélodie est émise, le voyant BOUILLIR s'éteint et le voyant GARDER CHAUD se met à clignoter.

( Si le processus est lancé en mode Garder chaud, le voyant clignotera pendant 2 secondes après la sélection. )



Lorsque la température de l'eau atteint environ 175 °F, « 175 » apparaît sur l'afficheur et le voyant GARDER CHAUD cesse de clignoter et reste allumé.

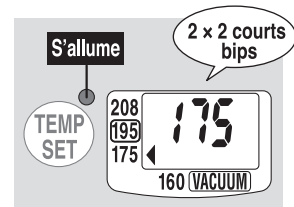

( Si vous sélectionnez le mode Temp. rapide, le voyant GARDER CHAUD s'allumera sans clignoter. ) (voir p. 32)

- Temps pour que la température de l'eau atteigne 175 °F après avoir bouilli :

CV-DCC40	Approx. 4 heures
CV-DCC50	Approx. 3 heures

(À une température ambiante de 73 °F avec le récipient interne rempli jusqu'à la ligne du niveau d'eau maximum.)

- Le temps pour que la température de l'eau atteigne 175 °F variera selon la quantité d'eau et la température ambiante.

## ■ Guide de conversion des températures

Fahrenheit (°F)	Celsius (°C)
212	100
208	98
207	97
205	96
195	90
190	88
185	85
178	81
175	80
169	76
167	75
160	70
73	23

### Si le cordon d'alimentation est détaché :

- Rebrancher le cordon d'alimentation s'il s'est accidentellement débranché.
- Si le cordon est débranché pendant plus de quelques minutes puis rebranché, la bouilloire revient au mode Garder chaud à 195 °F et peut automatiquement commencer à rebouillir.

Pour préparer du lait pour nourrisson

## Mode Garder chaud à 160 °F

160 °F est la température idéale pour la préparation du lait pour nourrisson.

### Sélectionner « 160 » sur l'afficheur.

Une fois l'ébullition terminée, une mélodie est émise, le voyant BOUILLIR s'éteint et le voyant GARDER CHAUD se met à clignoter.

(Si le processus est lancé en mode Garder chaud, le voyant clignotera pendant 2 secondes après la sélection.)

- Si vous souhaitez écourter le temps, ajoutez moins d'eau dans le récipient interne.



#### Exemple

Verser de l'eau jusqu'au niveau 1.0 de la jauge de niveau d'eau.

Lorsque la température de l'eau atteint environ 160 °F, « 160 » apparaît sur l'afficheur et le voyant GARDER CHAUD cesse de clignoter et reste allumé.

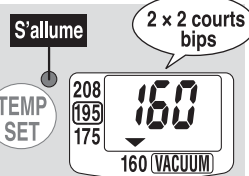

- Temps pour que la température de l'eau atteigne 160 °F après avoir bouilli :

	1,0 L	Capacité max.
CV-DCC40	Approx. 2 heures et 30 minutes	Approx. 6 heures et 30 minutes
CV-DCC50	Approx. 1 heure et 50 minutes	Approx. 4 heures et 50 minutes

(À une température ambiante de 73 °F).

- Le temps pour que la température de l'eau atteigne 160 °F variera selon la quantité d'eau et la température ambiante.

#### Lors de la préparation du lait pour nourrisson :

160 °F est idéal pour la préparation du lait pour nourrisson. **Dissoudre le mélange et le laisser refroidir jusqu'à la température optimale (un peu plus élevée que la température du corps). Le bébé risque de s'ébouillanter si vous lui faites boire le lait sans l'avoir laissé refroidir.**

- Avant de verser, penser à vérifier que le voyant Garder chaud est allumé et ne clignote PAS.
- Ne pas utiliser le mode Temp. rapide. (voir p. 32)

Pour économiser l'électricité

## Mode Garder chaud par isolation sous vide

Ce mode économise l'énergie en coupant le courant de l'élément chauffant à la fin du processus d'ébullition et en gardant l'eau chaude par isolation thermique.

### Choisir « VACUUM » sur l'afficheur.

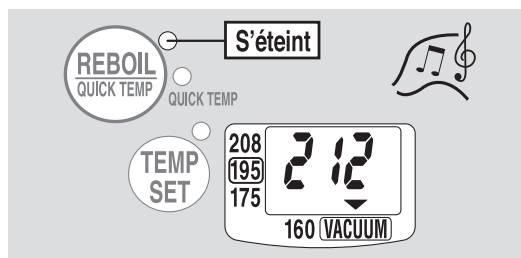

Une fois l'ébullition terminée, une mélodie est émise et le voyant BOUILLIR s'éteint.

- Température de l'eau en mode Garder chaud par ISOLATION SOUS VIDE :

Après ébullition terminée	2 heures plus tard	4 heures plus tard	6 heures plus tard
CV-DCC40	Approx. 190 °F	Approx. 178 °F	Approx. 167 °F
CV-DCC50	Approx. 185 °F	Approx. 169 °F	Approx. 160 °F

(Les températures sont mesurées au centre du récipient interne et sont basées sur une température ambiante de 73 °F, avec la quantité d'eau maximum).

- La température est mesurée au centre du récipient interne. Comme avec le temps la température deviendra différente entre la surface et le fond, celle du centre est mesurée en tant que température moyenne.
- Quand le mode Garder chaud par isolation sous vide est sélectionné, la température affichée peut être plus basse que la température réelle lorsque la température de l'eau baisse.
- Plus la quantité d'eau est faible, plus vite la température de l'eau baissera.
- En mode Garder chaud par isolation sous vide, la bouilloire ne fait pas rebouillir l'eau automatiquement. Pour la faire rebouillir, appuyer sur le bouton REBOUILLIR/TEMP. RAPIDE.

# MODE TEMP. RAPIDE

Cette fonction sert à faire chauffer l'eau jusqu'à la température Garder chaud sélectionnée, sans atteindre le point d'ébullition. L'eau atteindra la température Garder chaud sélectionnée plus rapidement qu'en mode Bouillir ordinaire. Les autres avantages comprennent la réduction de la vapeur et l'économie d'énergie. Utiliser ce mode lorsque la déchloration n'est pas nécessaire, par exemple lors de l'utilisation d'eau en bouteille ou d'eau purifiée.

Pendant que l'eau bout, appuyer sur le bouton **REBOIL QUICK TEMP** pour sélectionner le mode Temp. rapide.

Il n'est pas possible d'activer le mode Temp. rapide pendant que la bouilloire est réglée sur le mode Garder chaud à 208 °F ou sur le mode Garder chaud par isolation sous vide.

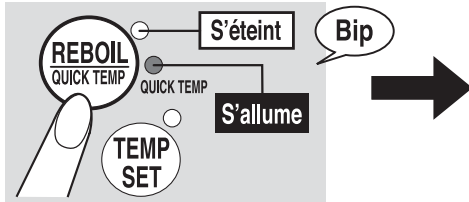

Une fois la température sélectionnée atteinte, la bouilloire passera automatiquement en mode Garder chaud.

Une mélodie est émise, le voyant TEMP. RAPIDE s'éteint et le voyant GARDER CHAUD s'allume.

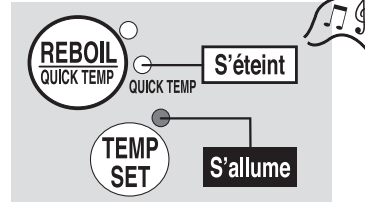

**Mode Garder chaud à 160 °F :**

- Lorsque la température de l'eau atteint environ 175 °F (80 °C), la bouilloire passe en mode Garder chaud à 160 °F (70 °C). Il faut environ 1 heure pour que la température de l'eau atteigne 160 °F.
- Lorsque le voyant GARDER CHAUD cesse de clignoter, la bouilloire passe en mode Garder chaud.

- Il n'est pas possible de sélectionner le mode Garder chaud à 208 °F ou le mode Garder chaud par isolation sous vide pendant que le mode Temp. rapide est activé.
- Il peut y avoir une odeur persistante de chlore si l'eau du robinet est utilisée alors que le mode Temp. rapide est activé. Si cela pose problème, utiliser plutôt le mode Bouillir ordinaire.
- Suivant la quantité d'eau et la température de la pièce, la véritable température de l'eau une fois chauffée peut être différente de celle indiquée sur l'afficheur.
- Suivant la quantité d'eau, la température de la pièce et la pression atmosphérique, il peut y avoir production de vapeur.
- Il se peut que le mode Temp. rapide soit annulé si la bouilloire est laissée débranchée pendant plusieurs minutes.

Le mode d'ébullition change à chaque pression sur le bouton REBOUILLIR/TEMP. RAPIDE.

Mode Bouillir ordinaire → Mode Temp. rapide  
(Défaut) ↑

※ La pression continue sur le bouton REBOUILLIR/TEMP. RAPIDE pendant plus de 3 secondes active le mode de nettoyage à l'acide citrique. (voir p. 35)

## NOTE

- L'eau n'atteint pas le point d'ébullition en mode Temp. rapide, et ce mode ne doit pas être utilisé pour préparer du lait pour nourrisson.
- L'eau n'atteindra pas le point d'ébullition lorsque le mode Temp. rapide est activé, mais le purgeur de vapeur deviendra chaud. Ne pas le toucher.

# FONCTION DE MINUTEUR D'ÉCONOMIE D'ÉNERGIE

La fonction d'ébullition sera finie au moment fixé. (La fonction de minuteur d'économie d'énergie permet de réduire la facture d'électricité, car l'élément chauffant de la bouilloire n'est alimenté en électricité que lorsqu'il commence à faire bouillir l'eau).

Appuyer sur le bouton **TIMER** jusqu'à ce que la durée voulue s'affiche.

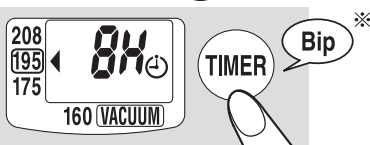

※ Deux bips seront émis au moment où 6H est sélectionné.

Une mélodie est émise et la fonction de minuteur d'économie d'énergie est activée.

La fonction d'ébullition sera finie au moment fixé.

Une mélodie est émise, le voyant BOUILLIR s'éteint et la bouilloire permute en mode Garder chaud. (voir p. 27, 30, 31)

L'ébullition pourra cesser plutôt que prévu selon la température ambiante, la température de l'eau et la quantité d'eau.

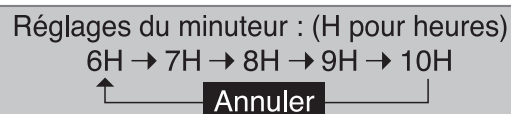

## NOTE

- Pour annuler le minuteur, appuyer plusieurs fois sur le bouton MINUTEUR ou appuyer une fois sur le bouton REBOUILLIR/TEMP. RAPIDE.
- Lors de l'utilisation du mode Temp. rapide avec la fonction de minuteur d'économie d'énergie, régler la fonction de minuteur d'économie d'énergie après avoir sélectionné le mode Temp. rapide.
- Si le cordon d'alimentation est débranché, la fonction de minuteur d'économie d'énergie sera annulée et devra être restaurée.

# MODE DE DISTRIBUTION GOUTTE À GOUTTE DU CAFÉ

Ce mode décroît la quantité d'eau versée jusqu'à 60 % du réglage normal, ce qui est approprié pour faire infuser goutte à goutte le café.

## 1 Appuyer deux fois sur le bouton **UNLOCK**.

Quand le voyant GOUTTE À GOUTTE DU CAFÉ s'allume, le mode de distribution goutte à goutte du café est activé.

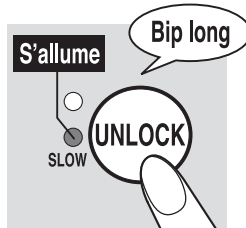

- Une nouvelle pression sur le bouton DÉVERROUILLER en mode de distribution goutte à goutte du café rétablit le mode de distribution normal.
- Quand le voyant s'éteint, le verrou de distribution automatique s'enclenche.
- Si le niveau d'eau est bas, l'eau peut mettre plus de temps à se verser après la pression sur le bouton VERSER.
- Si le niveau d'eau est bas ou si l'ébullition vient de se terminer, il se peut que le débit de l'eau versée soit irrégulier.

## 2 Appuyer sur le bouton **DISPENSE** pour commencer à verser de l'eau chaude.

Vous pouvez vous servir du mode de distribution goutte à goutte du café pendant 60 secondes tandis que le voyant GOUTTE À GOUTTE DU CAFÉ est allumé.



### NOTE

- Faites attention de ne pas vous brûler.
- Si on se sert d'un filtre conique placé directement sur une tasse, faire attention de ne pas le laisser tomber dans la tasse pendant l'infusion.
- Si un filtre à café manuel est utilisé, verser une tasse d'eau chaude avant de faire infuser. (Il se peut que la première tasse ne soit pas assez chaude).

# COMMENT CHANGER LE SON DE NOTIFICATION

## ● Son de notification :

La bouilloire vous indique par une mélodie ou des bips qu'elle a terminé l'ébullition ou que le minuteur a été réglé.

## 1 Appuyer plus de 3 secondes sur le bouton **UNLOCK** pendant le processus d'ébullition ou en mode Garder chaud.

- Le son de notification change à chaque pression sur le bouton.

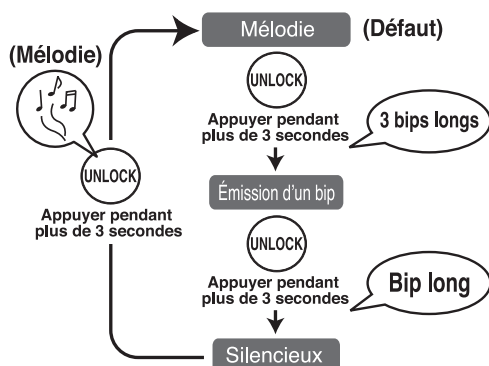

## 2 Une fois émis le son désiré (mélodie ou bip), le réglage est terminé.

- Si on sélectionne le réglage Silencieux, un bip indiquera que le réglage est terminé.
- Le son de notification retournera à Mélodie si la bouilloire est débranchée.

### Les différents types de son de notification et le moment de leur émission :

Type	Mélodie	Émission d'un bip	Silencieux
Quand			
L'ébullition s'arrête	Menuet	5 bips longs	×
Le minuteur est réglé	Belle réveuse	×	×



# NETTOYAGE ET ENTRETIEN

Toujours débrancher le cordon d'alimentation, jeter toute l'eau restante et laisser refroidir complètement avant d'effectuer le nettoyage.

## NOTE

● **Ne pas essayer de sécher le produit en le retournant lorsque la base est mouillée. (De l'eau pourrait s'introduire à l'intérieur du bâti, ce qui pourrait l'endommager ou entraîner l'apparition de rouille).**

- Ne pas utiliser ce qui suit :
  - Diluant et blanchissant. (Cela peut causer de la décoloration, des fissures, de la dégradation et de la corrosion).
  - Poudre à polir, brosse en nylon, tout objet métallique, tampon à récurer, éponge dure en nylon et nettoyant abrasif. (Cela peut causer de la corrosion).
  - Détergent. (De l'eau chaude peut être répandue et causer des ébouillantage ou dommages. Cela peut aussi causer des odeurs indésirables).
- N'utiliser les brosses à récurer sur aucune autre pièce que le filtre. (Cela peut causer de la corrosion).
- Si un linge traité chimiquement est utilisé, ne pas frotter trop fort ou le laisser longtemps sur la bouilloire, car les réactions chimiques peuvent abîmer la surface de la bouilloire.
- Ne pas mettre au lave-vaisselle ou au sèche-vaisselle pour nettoyer ou faire sécher. (Cela peut déformer les pièces en plastique).
- Avant de ranger la bouilloire pour une période prolongée, la laisser sécher complètement et l'emballer dans un sac en plastique pour l'empêcher d'absorber les odeurs.

### Couvercle intérieur

L'essuyer avec une éponge douce mouillée.

### Récipient interne

Effectuer périodiquement le nettoyage à l'acide citrique (voir p. 35).

#### Surtout quand...

- Des taches rouges comme de la rouille sont visibles sur le récipient interne.
  - On trouve une décoloration d'un blanc laiteux ou grisé et/ou des objets vaporeux dans l'eau.
  - L'ébullition est plus bruyante que d'habitude.
  - L'eau chaude dégage une odeur.
- (L'état du récipient interne dépendra de la qualité de l'eau et de la fréquence d'utilisation).

### Filtre

Enlever le filtre du récipient interne et le laver avec une brosse douce.

Tirer sur le filtre pour le dégager et appuyer fermement pour le fixer.

Si le filtre est difficile à nettoyer, le remplacer par un neuf. (voir p. 35)

- Ne jamais se servir de la bouilloire sans installer le filtre. (Le filtre empêche les corps étrangers de pénétrer dans la pompe électrique et de faire obstruction à la circulation d'eau chaude).



### Cordon d'alimentation

Essuyer avec un chiffon sec.

### Bâti / Couvercle supérieur

Nettoyer avec un chiffon humide bien essoré.

- Ne laver aucune partie du bâti, du panneau de commande ou de la jauge de niveau d'eau avec de l'eau. (Cela peut causer un dysfonctionnement ou de la rouille).

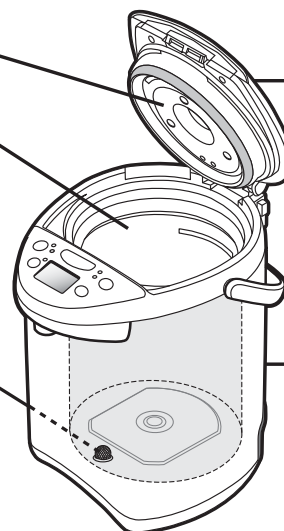

## COMMENT REMPLACER LE JOINT DU COUVERCLE INTÉRIEUR

Il faudra peut-être remplacer le joint du couvercle intérieur en raison de l'usure provoquée par le temps. Le vérifier environ une fois par an.

Passer une éponge douce humide sur les joints du couvercle intérieur avant de les fixer au couvercle intérieur.

### Pour enlever le joint du couvercle intérieur

- 1 Retirer les trois vis, puis le couvercle intérieur.
  - Éviter de perdre les vis.
- 2 Retirer le joint du couvercle intérieur installé sur le couvercle intérieur.

Après avoir retiré le couvercle intérieur, vérifier l'absence d'anomalies sur la partie en plastique du couvercle supérieur.  
→ Si cette partie est décolorée ou rude au toucher, la remplacer (des frais s'appliquent).

### Pour attacher le joint du couvercle intérieur

- 1 Poser fermement le joint du couvercle intérieur sur la circonférence extérieure, tel qu'indiqué sur la figure.
- 2 Placer correctement le joint et la circonférence sur le couvercle supérieur, puis serrer les vis fermement.

Lorsque le joint du couvercle intérieur s'use et devient blanc, l'eau chaude peut s'échapper par l'interstice entre le couvercle supérieur et le bâti quand ce dernier est incliné. Cela peut entraîner des ébouillantage. Si de l'eau chaude jaillit par l'interstice ou s'il y a de la vapeur même après le remplacement du joint du couvercle intérieur, il se peut que d'autres pièces doivent être réparées. Contacter le Service Clientèle de Zojirushi.

Quand le joint du couvercle intérieur prend une décoloration blanche.

Le remplacer par un neuf, vendu séparément.

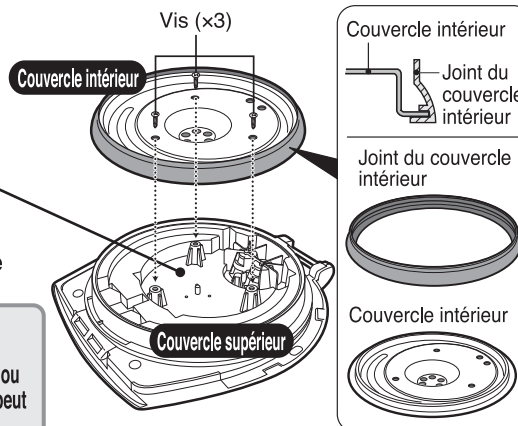



Effectuer à intervalles de 1 à 3 mois.

# COMMENT EFFECTUER LE NETTOYAGE À L'ACIDE CITRIQUE

Ne pas boire l'eau qui a servi au nettoyage à l'acide citrique.

## NOTE

Afin d'empêcher la formation de bulles de gaz et qu'elles débordent, il est recommandé d'employer le détergent à l'acide citrique pour bouilloires électriques (CD-K03E-JU) pour nettoyer. Pour acheter ce produit d'entretien, prière de rendre visite à un détaillant Zojirushi autorisé ou à [www.zojirushi.com](http://www.zojirushi.com).

## Préparation :

S'assurer que le filtre est fixé au récipient interne.

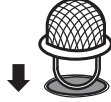

## NOTE

● Si le filtre est sale, l'enlever du récipient interne, le laver avec une brosse douce et le remonter.

**1** Mettre 1 sachet de détergent à l'acide citrique CD-K03E-JU dans une tasse et ajouter de l'eau chaude pour dissoudre. Verser dans le récipient interne et remplir avec de l'eau jusqu'à la ligne du niveau d'eau maximum.

## NOTE

● Ne pas remplir au-dessus de la ligne du niveau d'eau maximum. (Autrement l'eau chaude peut se répandre, entraînant des ébouillantage).

**2** Fermer le couvercle supérieur, brancher la fiche mâle du cordon d'alimentation et appuyer sur le bouton  pendant plus de 3 secondes.

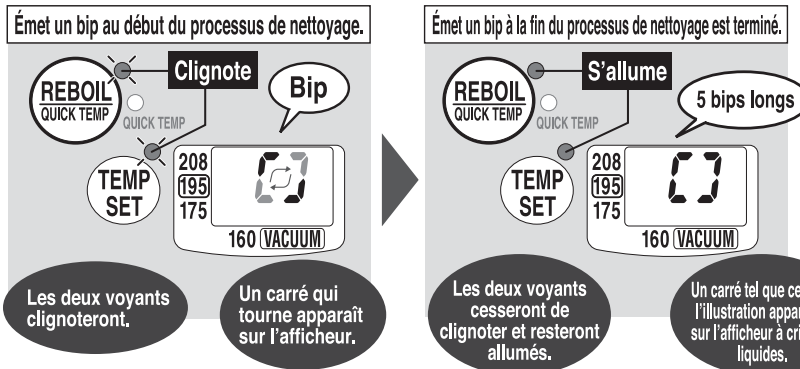

Temps de nettoyage :  
Approx. 1,5 heure.\*

\* Les temps de nettoyage pourront varier suivant la quantité d'eau, la température de l'eau et la température ambiante.

**3** Débrancher la fiche mâle du cordon d'alimentation, retirer le couvercle supérieur et jeter l'eau à l'emplacement indiqué par « VIDER D'ICI ». (Éviter que l'eau n'éclabousse la charnière).

## NOTE

● Il se peut qu'un nettoyage répété à l'acide citrique soit nécessaire pour enlever les résidus tenaces ou si l'eau ne se verse pas de manière fluide.

**4** Pour rincer, remplir le récipient interne avec de l'eau. Faire bouillir et verser environ une tasse d'eau chaude pour rincer le bec verseur, laisser refroidir, puis jeter l'eau restante.

● Si de l'eau minérale ou de l'eau alcaline iodée est utilisée, le calcium aura tendance à s'accumuler à la surface du récipient interne. Si le tartre s'accumule sur le récipient interne ou sur le filtre, il se peut que l'ébullition soit plus bruyante que d'habitude et que l'eau ne se verse pas de manière fluide. Le nettoyage fréquent est recommandé quand une eau minérale ou alcaline iodée est utilisée.

### Lorsque vous jetez l'eau chaude :

- Prendre garde à l'eau chaude et à la vapeur. Il y a risque d'ébouillantage.
- Prendre garde, car l'eau chaude peut vous ébouillanter en s'égouttant par le bec verseur.

Pour annuler le nettoyage à l'acide citrique à tout moment, débrancher la fiche mâle du cordon d'alimentation pendant plus de 5 secondes.

## PIÈCES DE RECHANGE

- Des pièces de rechange, vendues séparément, sont disponibles. Ne remplacer les pièces endommagées que par des pièces neuves.
- Pour faire remplacer une pièce, noter d'abord le numéro de modèle et le nom de la pièce. Contacter ensuite le détaillant ou le Service Clientèle de Zojirushi.  
**Service Clientèle de Zojirushi**  
1-800-733-6270 [www.zojirushi.com](http://www.zojirushi.com)

Noms des pièces	Numéro des pièces
Joint du couvercle intérieur	627303-00
Filtre	627402-00
Détergent à l'acide citrique pour bouilloires électriques (1 oz / 30 g x 4 sachets)	CD-K03E-JU



# Q & R SUR L'UTILISATION DE LA BOUILLOIRE

Peut-on utiliser la bouilloire pour faire chauffer d'autres liquides que de l'eau ? ▶	Ne remplir la bouilloire avec aucun autre liquide que de l'eau. Cela peut causer un dysfonctionnement, ou le liquide risque de déborder et de causer un ébouillantage.	▶ p. 21
Faut-il changer l'eau tous les jours ? ▶	Pour éviter l'accumulation de tartre, remplacer l'eau au moins une fois par jour.	▶ p. 28
Peut-on utiliser de l'eau minérale ou de l'eau ionisée alcaline ? ▶	Oui. Par contre, avec l'eau minérale ou l'eau ionisée alcaline un résidu flottant peut se développer ou une substance d'un blanc laiteux peut se former à la surface du récipient interne. Cela est dû aux composants de l'eau et ne présente donc aucun risque pour la santé. Un nettoyage régulier est recommandé.	▶ p. 27 ▶ p. 35
J'ai accidentellement bu de l'eau tandis que j'effectuais le nettoyage à l'acide citrique. Est-ce dangereux pour la santé ? ▶	Prière de suivre les instructions qui apparaissent sur l'emballage de l'acide citrique CD-K03E-JU.	
Peut-on s'absenter pendant que la bouilloire est allumée ? ▶	Laisser la bouilloire sans surveillance ne présente pas de danger, car elle est dotée d'une fonction d'arrêt automatique (celle-ci coupe automatiquement le courant de l'élément chauffant) qui s'active quand il n'y a plus d'eau. Prendre toutefois garde de reprendre le processus d'ébullition sans avoir rempli d'eau le récipient interne, car le revêtement antiadhésif peut se décolorer ou se détacher.	▶ p. 29

## GUIDE DE DÉPANNAGE

Prière de vérifier les points suivants avant de faire une demande de dépannage.

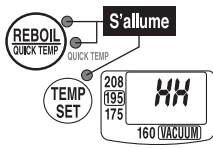
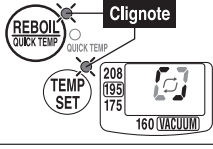
Condition	Cause	Remède
<b>L'eau ne chauffe pas.</b>	La fiche mâle du cordon d'alimentation n'est pas branchée sur une prise de courant.	Brancher la fiche mâle du cordon d'alimentation.
<b>L'eau ne bout pas.</b>	Le mode Temp. rapide est sélectionné. (L'eau n'atteint pas le point d'ébullition en mode Temp. rapide).	Appuyer sur le bouton REBOUILLIR/TEMP. RAPIDE, puis sélectionner le mode Bouillir ordinaire. (voir p. 32)
<b>L'eau chaude a une odeur désagréable.</b>	Il y a accumulation de tartre ou autres résidus sur le récipient interne.	Effectuer le nettoyage à l'acide citrique. (voir p. 35)
<ul style="list-style-type: none"> <li>● Il se peut que la bouilloire neuve dégage une légère odeur de plastique. Cette odeur diminuera progressivement.</li> <li>● Il peut y avoir une odeur de chlore (utilisé pour la stérilisation de l'eau du robinet) après l'ébullition.</li> </ul>	Vous n'avez pas effectué régulièrement le nettoyage à l'acide citrique.	
		La bouilloire est restée longtemps inutilisée.
	Si l'eau du robinet est utilisée en mode Temp. rapide, il faudra 15 minutes de plus après l'ébullition pour que 80 % du chlore soit éliminé.	Si cela pose problème, utiliser plutôt le mode Bouillir ordinaire. (voir p. 32)
<b>De l'eau s'échappe du bec verseur ou du purgeur de vapeur.</b>	S'assurer que le récipient interne n'est pas rempli au-dessus de la ligne de niveau d'eau maximum.	Réduire la quantité d'eau jusqu'à ce qu'elle soit au-dessous de la ligne de niveau d'eau maximum.
<b>Impossible de sélectionner le mode Temp. rapide.</b>	Le mode Garder chaud à 208 °F ou à isolation sous vide est-il sélectionné ?	Sélectionner le mode Garder chaud à 195, 175 ou 160 °F, puis sélectionner le mode Temp. rapide. (voir p. 32)
<b>Impossible de sélectionner le mode Garder chaud à 208 °F ou à isolation sous vide en mode Temp. rapide.</b>	Vous ne pouvez pas sélectionner le mode Garder chaud à 208 °F ou à isolation sous vide en mode Temp. rapide.	
<b>L'eau se refroidit facilement en mode Garder chaud par isolation sous vide.</b>	La quantité d'eau gardée chaude trop faible.	Ajouter de l'eau (sous la ligne de niveau d'eau maximum) et appuyer sur le bouton REBOUILLIR/TEMP. RAPIDE.
<b>L'eau ne sort pas ou ne coule pas bien.</b>	L'eau chaude ne coule pas bien dans les quelques minutes qui suivent l'ébullition.	Ouvrir le couvercle supérieur pour libérer les bulles d'air, puis refermer. (Faire attention à la vapeur en ouvrant le couvercle supérieur).
	Du tartre et d'autres résidus se sont accumulés sur le récipient interne et le filtre.	Nettoyer le récipient interne et le filtre. (voir p. 34)
	Le verrou de distribution automatique est engagé.	Appuyer sur le bouton DÉVERROUILLER, puis sur le bouton VERSER. (voir p. 28)
	La fiche mâle du cordon d'alimentation n'est pas branchée sur une prise de courant.	Brancher la fiche mâle du cordon d'alimentation.
	Du calcium peut se former le long du parcours de l'eau, ce qui peut empêcher la bonne distribution de l'eau.	Effectuer un nettoyage à l'acide citrique. (voir p. 35)

Condition	Cause	Remède
Il y a un résidu vapoureux et flottant. (Est-ce le revêtement antiadhésif qui se détache ?)	Ce résidu est dû aux minéraux présents dans l'eau, non à la corrosion du récipient interne ou au détachement du revêtement antiadhésif.	Effectuer un nettoyage à l'acide citrique. (voir p. 35)
Des corps d'un blanc laiteux et à surface rugueuse se sont accumulés à la surface du récipient interne.	Une accumulation excessive de tartre et autres dépôts à la surface du récipient interne peut rendre l'ébullition plus bruyante.	<b>Tartre</b> Avec le temps et à l'usage, du calcium et d'autres minéraux présents dans l'eau s'accumulent à la surface du récipient interne et du filtre. Il s'agit de « tartre » et celui-ci est sans danger pour la santé.
L'ébullition est plus bruyante que d'ordinaire.	Elles sont causées par la présence de fer dans l'eau, et non par la détérioration du récipient interne.	
Des taches semblables à de la rouille apparaissent à la surface du récipient interne.	Retirer le couvercle intérieur et vérifier l'absence d'anomalies sur la partie en plastique du couvercle supérieur. (voir p. 34)	
Des résidus blancs flottent dans l'eau.	Il se peut que l'eau ne soit pas très chaude au moment où elle commence à peine à bouillir ou quand un certain temps s'est écoulé après la distribution.	Si cette partie est décolorée ou rude au toucher, la remplacer.
L'eau n'est pas chaude.	Le mode Garder chaud par isolation sous vide est-il sélectionné ? Si oui, alors le courant de l'élément chauffant a été coupé et c'est ce qui entraîne la diminution progressive de la température de l'eau.	Le cas échéant, jeter la première tasse (d'eau chaude).
	Le minuteur est-il réglé ?	Appuyer sur le bouton REBOUILLIR/TEMP. RAPIDE. (voir p. 31 et 32)
Le bâti devient chaud.	<ul style="list-style-type: none"> <li>● Quand la température de l'eau et/ou la température ambiante sont élevées, la surface extérieure du bâti peut atteindre jusqu'à 140 °F (60 °C). Il ne s'agit pas d'un dysfonctionnement.</li> </ul>	
Le cordon d'alimentation devient chaud.	<ul style="list-style-type: none"> <li>● Le cordon d'alimentation pourra devenir chaud pendant l'ébullition. Ce n'est pas un dysfonctionnement.</li> </ul>	
Vous pourrez entendre un cliquetis ou bruit métallique lors de l'ouverture ou de la fermeture du couvercle supérieur ou pendant l'ébullition.	<ul style="list-style-type: none"> <li>● Ce son, qui n'indique aucune anomalie, est celui du déplacement du poids qui prévient le déversement de l'eau chaude lorsque la bouilloire est retournée sur elle-même.</li> </ul>	
De l'humidité s'accumule dans la fenêtre de l'afficheur.	<ul style="list-style-type: none"> <li>● Si on remplit la bouilloire d'eau à partir d'un robinet, ou si la bouilloire est placée directement sur un évier mouillé, de l'eau peut pénétrer dans le bâti et générer de l'humidité dans l'afficheur. Si cela se produit, cesser d'utiliser la bouilloire et la laisser sécher telle quelle pour éviter un court-circuit ou un choc électrique.</li> </ul>	
Affichages d'erreur et leur signification	 <p><b>S'allume</b></p>	<p>Un bip est émis, les voyants s'allument et « HH » apparaît sur l'afficheur.</p> <p>Il reste peu d'eau dans le récipient interne ou on a ajouté de l'eau chaude au récipient interne, faisant s'engager la fonction d'arrêt automatique.</p> <p>Débrancher la fiche mâle du cordon d'alimentation et attendre jusqu'à ce que le récipient interne refroidisse. Ajouter de l'eau et rebrancher le cordon d'alimentation. (voir p. 29)</p>
	 <p><b>Clignote</b></p>	<p>2 voyants clignotent en même temps et l'afficheur indique un carré qui tourne.</p> <p>Le récipient interne est dans un cycle de nettoyage à l'acide citrique.</p> <p>Pour annuler le cycle de nettoyage à l'acide citrique, débrancher la fiche mâle du cordon d'alimentation et attendre plus de 5 secondes avant de la rebrancher. (voir p. 35)</p>
 <p><b>E3</b> ou <b>E4</b> s'affiche.</p>	<p>Cela indique un dysfonctionnement.</p>	<p>Veillez appeler le Service Clientèle de Zojirushi.</p>
Remplacement du couvercle supérieur	Joint du couvercle intérieur	<ul style="list-style-type: none"> <li>● Le joint du couvercle intérieur étant un consommable, il doit être vérifié chaque année. Si de la vapeur s'échappe par l'intervalle entre le couvercle supérieur et le bâti, ou si le joint blanchit ou se décolore, le remplacer par un neuf. (voir p. 34)</li> </ul>
	Pièces en plastique	<ul style="list-style-type: none"> <li>● La partie en plastique du couvercle supérieur peut se détériorer à l'usage. Lorsque l'on remplace le joint du couvercle intérieur, vérifier la partie en plastique. Si elle est décolorée ou si sa surface est rude au toucher, remplacer le couvercle supérieur (vendu séparément). (Pour les parties en plastique, nous prenons soin d'utiliser des matériaux sûrs et hygiéniques, conçus pour le contact avec la nourriture).</li> </ul>

Le revêtement antiadhésif du récipient interne peut s'endommager à l'usage. Contacter le détaillant ou appeler le Service Clientèle de Zojirushi au 1-800-733-6270.

# MEMO

A large rectangular area with a white background and a gray border, containing horizontal dashed lines for writing.

A large rectangular frame with a thick grey border and rounded corners. Inside the frame is a white area with horizontal dashed lines, resembling a writing template or a page for notes.





[www.zojirushi.com](http://www.zojirushi.com)