

압력IH 밥솥 사용설명서

NW-JEC10 / NW-JEC18

● 압력밥솥의 내부는 고압이므로 잘못 취급하면 위험합니다. 이 사용설명서를 잘 읽고 정확하게 사용해 주십시오. 읽은 후에는 잘 보관해 두시기 바랍니다.

목차

안전상의 주의	2
요망사항	4
내솥에 대하여	5
각 부분의 명칭과 취급방법	6
맛있는 밥의 비결	8
시계 맞추는 방법	9
알림의 종류와 변경 방법	9
취사방법	
기본적인 취사 방법	10
표준 취사 완료시간	13
다양한 취사 방법	14
현미 활성화 이야기	15
‘우리집 취사’에 대하여	16
보온하기	
표준 보온·취침 보온	18
재가열하기	
따뜻하게 재가열	20
예약 취사	
타이머(시간) 예약 취사 방법	21
손질 방법	23
세정	27
고장인가 생각되면	28
부품의 교환 및 구입	31
이러한 경우는	32
이러한 표시가 나올 때	32
제품규격	33

안전상의 주의 **반드시 지켜주십시오.**

사용자 또는 주위 사람에 대한 위험, 재산피해를 미연에 방지하기 위하여 반드시 지켜주셔야 할 사항을 설명하고 있습니다.

■ 잘못 사용하면 발생할 수 있는 위험과 손해 정도를 다음 구분으로 설명합니다.

⚠ 경고 사망이나 중상을 초래할 우려가 있는 내용입니다.

⚠ 주의 경상 또는 가옥, 가재 등에 손해를 초래할 우려가 있는 내용입니다.

■ 꼭 지켜주셔야 할 내용을 다음 구분으로 설명합니다.

⊘ 해서는 안되는 ‘금지’ 내용입니다.

! 실행하여야 하는 ‘지시’ 내용입니다.

⚠ 경고

압력 취사를 안전하게 하기 위하여 취사 중이나 세정 중에는 압력이 가하여지므로 취급을 잘못하면 위험합니다.
내용물이 튀어나와 화상·상처를 입을 우려가 있습니다.

⊘ 사용설명서·요리 노트에 기재되어 있는 취사, 보온 이외의 용도로 사용하지 마십시오.
증기 경로가 막혀, 취사 중이나 세정 중에 걸뚜껑과 본체 사이에서 증기가 새거나 걸뚜껑이 열릴 우려가 있습니다.
<사용하면 안 되는 조리 예>

- 취사 시 분량이 늘어나는 식품을 사용하는 요리(어묵, 콩류, 면류 등)
콩류는 다른 냄비에서 삶은 후에 사용
- 베이킹 소다를 사용한 것과 같이 거품이 일 수 있는 음식
- 카레나 스투와 같은 걸쭉한 음식
- 많은 양의 기름을 사용한 음식
- 잼과 같이 거품이 이는 음식
- 음식재료를 봉지에 넣어 가열하는 요리
- 쿠키시트·알루미늄호일·랩필름 등을 사용하는 요리나 찜류
- '나나쿠사가유(7가지 파란 채소를 넣은 죽)' 등의 파란 채소를 넣는 죽은 처음부터 파란 채소를 넣고 취사하지 마십시오.
- 껌질째 토마토 등 요리

압력 취사 중이나 세정 중에는 절대로 걸뚜껑을 열거나 이동시키지 마십시오.

내술의 2/3(내술에 표시되어 있는 MAX선) 이상으로 물을 넣고 취사하지 마십시오.

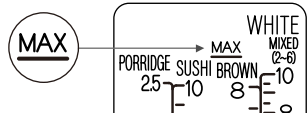

! 압력 취사 전이나 세정 전에 후크 주위나 후크 구멍, 본체와 걸뚜껑 사이, 내술뚜껑 패킹, 압력 조절 밸브, 안전 밸브, 내술뚜껑 필터와 증기구 주변에 밥알이나 쌀알 등의 이물질이 들어가지 않았는지 확인하십시오.

- 밥알이나 쌀알 등의 이물질이 붙어 있으면 걸뚜껑이 완전히 닫히지 않아 취사 중이나 세정 중에 걸뚜껑과 본체 사이에서 증기가 새거나 걸뚜껑이 열려 내용물이 튀어나올 우려가 있습니다. 또 안전을 위해 취사나 세정이 되지 않을 수도 있습니다.
- 밥알이나 쌀알 등의 이물질이 들어가면 걸뚜껑이 열리지 않을 수 있습니다.

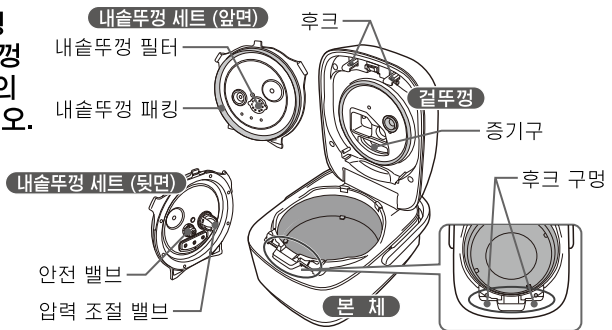

걸뚜껑은 ‘찰칵’ 하는 소리가 날 때까지 확실하게 눌러서 닫습니다.

정확하게 닫혀 있지 않은 경우에는 취사 중이나 보온 중, 세정 중에 걸뚜껑이 열릴 우려가 있습니다.

앞쪽 중앙부를 눌러 주십시오.



취사 중이나 세정 중에 걸뚜껑을 열 경우에는 표시부의 (PRESSURE) 표시가 꺼져있는지 확인한 후 걸뚜껑을 여십시오.

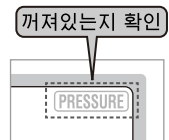

• 구입하신 상품과 이 사용설명서에 사용된 삽화는 차이가 있을 수 있습니다.

안전상의 주의 계속

! 경고



개조하지 마십시오. 또한 기술자 이외의 사람은 절대로 분해하거나 수리하지 마십시오.
화재, 감전, 부상의 원인이 됩니다. 수리는 조치루시 고객센터로 상담해 주시기 바랍니다.



증기구에 손이나 얼굴을 가까이 대지 마십시오.
화상을 입을 수 있습니다.
특히 영유아가 만지지 않도록 주의하십시오.



젖은 손으로 전원 플러그를 잡고 빼거나 꽂지 마십시오.
감전되거나 다칠 수 있습니다.



물에 담그거나 물이 닿지 않도록 하십시오. 본체 내부에도 물을 넣지 마십시오.
합선이나 감전의 원인이 됩니다.

전원 플러그·전원 코드를 액체에 담그거나 액체를 뿌리지 마십시오. 합선이나 감전의 원인이 됩니다.



전원 코드와 전원 플러그가 손상되거나, 콘센트부가 느슨할 때는 사용하지 마십시오. 감전, 합선, 발화의 원인이 됩니다.

전원 코드를 손상시키지 마십시오.

무리하게 꺾거나 잡아 당기거나 비틀거나 접거나 고온부 가까이 대거나 무거운 것을 올려 놓거나 좁은 틈에 끼우거나 가공하거나 하면 전원 코드가 파손되어 화재나 감전의 원인이 됩니다.

교류 120V 이외에는 사용하지 마십시오.

화재나 감전의 원인이 됩니다.

전원 플러그에 증기가 닿지 않도록 하십시오.

콘센트에 꽂은 전원 플러그에 증기가 닿으면 합선·발화의 원인이 됩니다.
슬라이드식 테이블에서 사용할 경우, 전원 플러그에 증기가 닿지 않도록 하십시오.

어린이 혼자 사용하게 하거나 유아의 손이 닿는 곳에서 사용하지 마십시오.

화상, 감전, 부상을 입을 수 있습니다.

공기 흡입구, 공기 배출구의 틈새에 핀이나 철사 및 금속물 등의 이물질을 넣지 마십시오.

감전 또는 이상작동 등으로 부상의 원인이 될 수 있습니다.

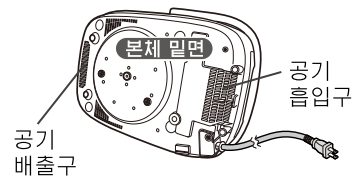
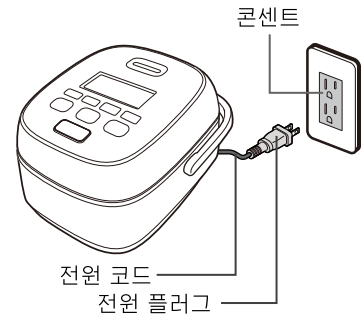

전원 플러그는 콘센트의 깊숙이까지 확실히 꽂으십시오.

감전, 합선, 발연, 발화의 원인이 됩니다.

정격 15A 이상의 콘센트를 단독으로 사용해 주십시오.

여러 제품과 함께 콘센트를 사용하면 분기 콘센트부가 이상 발열되어 화재를 일으킬 수 있습니다.

전원 플러그의 날끝 또는 부착면에 먼지나 이물질이 묻었을 경우 닦아 주십시오.

화재의 원인이 될 수 있습니다.

이 제품은 안전에 대한 책임자의 지도 관리 및 지시가 없는 한 신체가 부자유하거나 감각 및 지적 능력이 낮은 사람, 또한 제품 취급의 경험 및 지식이 부족한 사람(어린이를 포함)의 사용을 금하고 있습니다. 어린이가 본 제품을 가지고 장난치지 않도록 유의해서 지도 관리해 주십시오.

다음과 같은 이상, 고장 증상의 발견 시 즉시 사용을 중지해 주십시오.

그대로 사용하면 발연, 발화, 감전 및 부상의 우려가 있습니다.

- <이상·고장의 예>**
- 전원 플러그 또는 전원 코드가 심하게 뜨거워진다.
 - 전원 코드에 손상이 생겼거나 만졌을 때 전류가 잘 흐르지 않는다.
 - 본체가 변형되었거나 심하게 뜨겁다.
 - 본체에서 연기가 나거나 탄 냄새가 난다.
 - 본체의 일부가 갈라졌거나 느슨함이나 흔들림이 있다.
 - 취사 중이나 세정 중에 밑부분의 팬이 돌아가지 않는다. 등

이와 같은 경우에는 바로 전원 플러그를 빼고 구입하신 판매점 또는 조치루시 고객센터로 반드시 점검, 수리를 의뢰하시기 바랍니다.

다음 페이지에 계속→

안전상의 주의 계속

⚠ 주 의



사용 중이나 사용 직후에 고온부에 손을 대지 마십시오.
겉뚜껑을 열 때는 증기에, 밥을 섞을 때에는 손이 내솥에 닿지 않게 주의 하십시오.

화상의 원인이 됩니다.

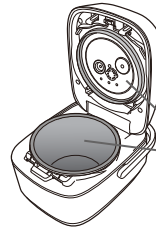

내솥뚜껑 세트나 내솥과 같은 금속 부분은 특별히 주의해 주십시오.



물이 접촉되는 곳이나 화기에 가까운 곳에서는 사용하지 마십시오.

감전 · 누전 또는 변형의 원인이 됩니다.

전용 내솥 이외는 사용하지 마십시오.

내솥이 과열되거나 이상작동의 원인이 됩니다.

알루미늄 시트 · 전기 카펫의 위에서 사용하지 마십시오.

알루미늄재가 발열하여 발연 · 발화의 원인이 됩니다.

공기 흡입구, 공기 배출구를 막을 수 있는 깔개(종이, 헝겂, 카펫, 비닐봉지, 알루미늄 시트 등) 위에서 사용하지 마십시오.

고장의 원인이 됩니다.

불안정한 장소나 열에 약한 깔개 위에서는 사용하지 마십시오.

화재나 부상의 원인이 될 수 있습니다.

하중강도가 부족한 슬라이드식 테이블에서는 사용하지 마십시오.

슬라이드식 테이블이 파손되어 밥솥이 떨어져 부상이나 화상의 원인이 됩니다.

하중 강도는, 1.0L 용량은 33lbs.(15kg) 이상, 1.8L 용량은 44lbs.(20kg) 이상의 것을 사용해 주십시오.

벽이나 가구 가까이에서 사용하지 마십시오.
부엌용 수납장 등에서 사용할 때는 증기가 차지 않도록 하십시오.

고장의 원인이 됩니다. 또한 증기 또는 열로 벽이나 가구를 손상시키거나 변색, 변형의 원인이 됩니다.

본체를 운반할 때에는 뚜껑 고정 버튼이 눌리지 않게 하십시오.

겉뚜껑이 열려서 화상이나 다칠 위험이 있습니다.



뚜껑 고정 버튼



사용 시 외에는 전원 플러그를 콘센트에서 빼 주십시오.

다치거나 화상 또는 절연열화에 의한 감전, 누전 화재의 원인이 됩니다.



손질은 식은 후에 하십시오.

고온부에 닿으면 화상의 위험이 있습니다.

전원 플러그를 뽑 때에는 전원 코드선을 잡지 말고 반드시 선단의 전원 플러그를 잡고 빼십시오.

감전이나 합선, 발화의 원인이 됩니다.

전원 플러그 · 전원 코드가 파손된 경우에는 제조자나 그 대리점 또는 자격을 갖춘 자에 의해 전원 플러그 · 전원 코드를 교체하십시오.

의료용 인공심장 박동기를 사용하는 분은 본 제품을 사용하기 전에 의사와 상담하여 주십시오.

인공심장 박동기의 작동에 영향을 미칠 수 있습니다.

요망사항

- 본체(특히 증기구)에는 행주 등을 덮어 두지 마십시오.

고장의 원인이 됩니다.

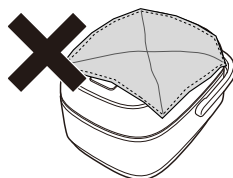

- 본체 내부 · 내솥 외부 · 사이드 센서에 밥알이나 쌀알 등 이물질이 붙어 있는 채로 사용하지 마십시오.

밥이 눌러 붙는 등 취사가 잘 되지 않을 수 있습니다.

이물질을 제거하십시오.



요망사항 계속

- **취사 중이나 세정 중에는 운반손잡이를 세우지 마십시오.**
운반손잡이가 증기에 의해 뜨거워질 우려가 있습니다.
- **자기에 약한 물건을 근처에서 사용하지 마십시오.**
TV, 라디오, 인터폰, 무선기, 전화 등은 잡음이 들어갈 수 있으며, 신용카드, 자동개찰용정기권, 오디오 테이프 등은 데이터가 지워질 수 있습니다.
- **본체를 운반할 때는 반드시 운반손잡이를 잡고 운반하십시오.** 또한, 본체가 기울지 않도록 하십시오.
내용물에 따라서는 흘러 나올 수 있습니다.
- **내술에 상처를 내거나 떨어뜨리거나 변형시키지 마십시오.**
취사가 잘 되지 않을 수 있습니다.
- **물을 끼얹거나 수분이 있는 물건 위에 놓지 마십시오.**
감전이나 고장의 원인이 됩니다.
- **내술이 빈 상태에서 취사하지 마십시오.**
고장의 원인이 됩니다.
- **IH 조리기 · IH 쿠킹히터 위에서 사용하지 마십시오.**
고장의 원인이 됩니다.
- **직사광선이 닿는 곳에서 사용하지 마십시오.**
변색될 우려가 있습니다.
- **취사 중이나 세정 중에는 전원 플러그를 콘센트에서 빼지 마십시오.**
증기가 나와 위험합니다.
- **다른 전자제품에 증기가 닿을 우려가 있는 장소에서는 사용하지 마십시오.**
증기에 의해 전자제품의 화재, 고장, 변색, 변형의 원인이 됩니다.
- **본체와 본체 주변을 항상 청결하게 유지하며 사용하십시오.**
기능, 성능을 유지하기 위해 본체에는 공기 흡입구 · 공기 배출구가 설치되어 있는데, 이 구멍으로 먼지나 벌레가 들어가면 고장의 원인이 됩니다. 또한 벌레 등이 들어가 고장이 난 경우에는 유상으로 수리하게 됩니다.
- **본 제품은 일반 가정용도 및 이하와 같은 용도로 사용하십시오.**
· 상점, 사무실 또는 그 외 작업환경에 있는 직원(종업원)용 키친에서 사용하십시오.
※단, 불특정 다수에 의한 장시간의 사용 용도로서는 사용하지 마십시오.
· 호텔 · 모텔 · 그 외 숙박시설 등

내술에 대하여 오래 사용할 수 있도록 이하의 주의사항을 지켜주십시오.

내술 안(불소코팅)

내술 안의 불소코팅은 상처가 나면 벗겨질 수 있으므로 신중하게 다루도록 부탁드립니다.
불소코팅의 손상을 막기 위해 이하의 주의사항을 지켜주십시오.

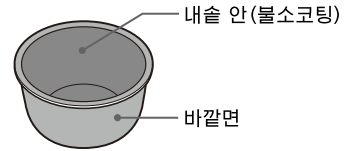

<준비 시>



- 쌀에 섞여있는 이물(돌 등)을 제거하고 난 후 쌀을 씻으십시오.
- 거품기 등으로 쌀을 씻지 마십시오.
- 금속제 소쿠리를 넣어 쌀을 씻지 마십시오.
- 전기보온밥솥 이외의 용도로 사용하지 마십시오.

<취사 완료 시>



- 내술 안에 식초를 섞지 마십시오. (초밥 등)
- 금속제 국자를 사용하지 마십시오. (죽 등)
- 주걱 등으로 충격을 가하지 마십시오. (그릇에 담을 때 등)

<손질 시> →P.23

- 손가락이나 식기류를 넣지 마십시오.
- 식기세척건조기 · 식기건조기에 넣지 마십시오.
- 조미료를 사용한 경우에는 바로 씻으십시오.
- 스펀지 등의 부드러운 부분으로 씻어 주십시오.

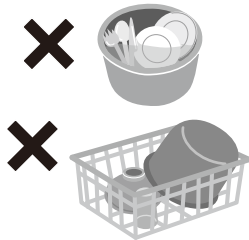

- 시너 · 연마분 · 연마재가 포함된 세제 · 표백제 · 수세미류(나일론 · 금속제 등) · 멜라민 스펀지 · 스펀지의 나일론 표면 등을 사용하지 마십시오.

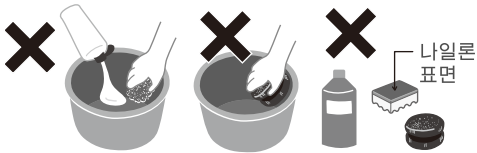

내술 안 불소코팅은 사용에 따라 소모됩니다.

- 얼룩이 지거나 벗겨질 수 있으나 성능이나 위생상에 지장은 없습니다.
인체에 무해하며, 취사, 보온을 하는 데 문제 없이 사용하실 수 있습니다.
- 벗겨진 불소코팅이 신경 쓰이거나 내술이 변형된 경우에는 새로 구입할 수 있습니다. →P.31

바깥면

- 열로 인해 변색될 수 있으나 취사 성능에는 영향이 없습니다.
- 바깥면은 감지기와 접촉되는 중요한 부분입니다. 더러움이나 손상에 주의하여 주십시오.
- 싱크나 테이블 등에 내술 밑면을 강하게 누르면 싱크나 테이블 등이 손상되거나 색이 배일 수 있으므로 주의하십시오.

각 부분의 명칭과 취급방법

증기구

- 취사 시 증기가 나와 고온이 되므로 주의하여 주십시오.

뚜껑 고정 버튼

겉뚜껑을 열 때에 누릅니다.

- 겉뚜껑은 압력을 만들기 위해 꼭 닫히도록 고안되어 여는 데 시간이 걸릴 수 있습니다.
- 취사 시와 같이 압력이 들어갈 때에는 뚜껑 고정 버튼을 눌러도 안전을 위해 겉뚜껑이 열리지 않습니다. 고정은 아닙니다.

리튬전지에 대하여

전원 플러그를 뺐 상태에서도 현재 시간이나 메뉴 등을 기억하기 위해 리튬전지가 내장되어 있습니다. 리튬전지는 사용함에 따라 소모됩니다.
→P.32

공기 배출구
(본체 밑면 앞쪽)

공기 흡입구
(본체 밑면 뒤쪽)

겉뚜껑을 열고 닫을 때, 본체 뒤쪽의 틈(오른쪽 그림 사선부)에 손가락을 대지 마십시오.
부상의 원인이 됩니다.

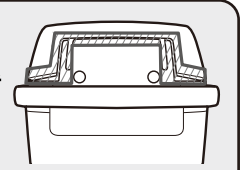

운반손잡이

운반 시 사용합니다.

- 운반손잡이를 잡고 제품을 강하게 흔들지 마십시오. 본체가 회전해서 다치는 경우가 있습니다.

전원 플러그
전원 코드

결속끈

- 사용 시에는 전원코드를 묶은 결속끈을 풀어 주십시오.
- 전원 코드는 묶어서 사용하지 마십시오. (전원 코드가 뜨거워지거나 고장의 원인이 됩니다.)

조작부

- 버튼을 확실히 눌러 주십시오.
- 알림음의 변화나 '취사/재가열' 버튼, '취소' 버튼 중앙의(●, —) 점자는 시각 장애인을 위한 것입니다.

표시부

표시부를 천 등으로 문지르면 검은 선이 나올 경우가 있습니다만 고장은 아닙니다.
(정전기에 의한 현상으로 잠시 후 원래 상태로 돌아옵니다.)

실제 사용 중에는 이러한 표시는 나오지 않습니다.

'쌀 선택' 버튼

쌀의 종류를 선택할 때 사용합니다. →P.11

'우리집 취사 선택' 버튼

'우리집 취사'의 소감을 입력할 때 사용하십시오. →P.16 ('우리집 취사' 메뉴는 취사를 시작하는 버튼이 아닙니다.)

취사/재가열 램프

'취소' 버튼

- 선택한 기능을 취소하거나 작동 중인 기능을 중지할 때 사용합니다.
- 알림음을 변경할 때 사용합니다. →P.9

'취사/재가열' 버튼

취사 및 재가열을 할 때 사용합니다.



압력 표시

취사 중 압력이 가해질때 표시됩니다.

보온 램프

'보온' 버튼

- '표준 보온' 과 '취침 보온'을 선택할 때 사용합니다.
- 재보온을 할 때 사용합니다. →P.19

예약 램프

'예약' 버튼

타이머 예약 취사를 할 때 사용합니다. →P.21

'세정' 버튼

세정할 때 사용합니다. (1.5초 이상 누릅니다) →P.27

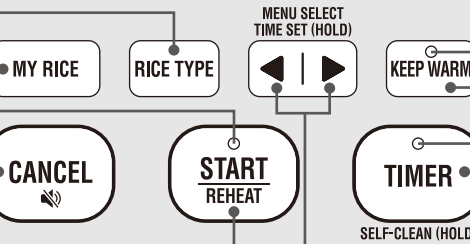

'메뉴 선택' 버튼 ●메뉴를 선택할 때 사용합니다. →P.11

'시간맞추기' 버튼 ●현재 시간을 맞출 때 사용합니다. (1.5초 이상 누릅니다) →P.9

●타이머 예약 취사의 예약시간을 설정할 때 사용합니다. →P.21

각 부분의 명칭과 취급방법 계속

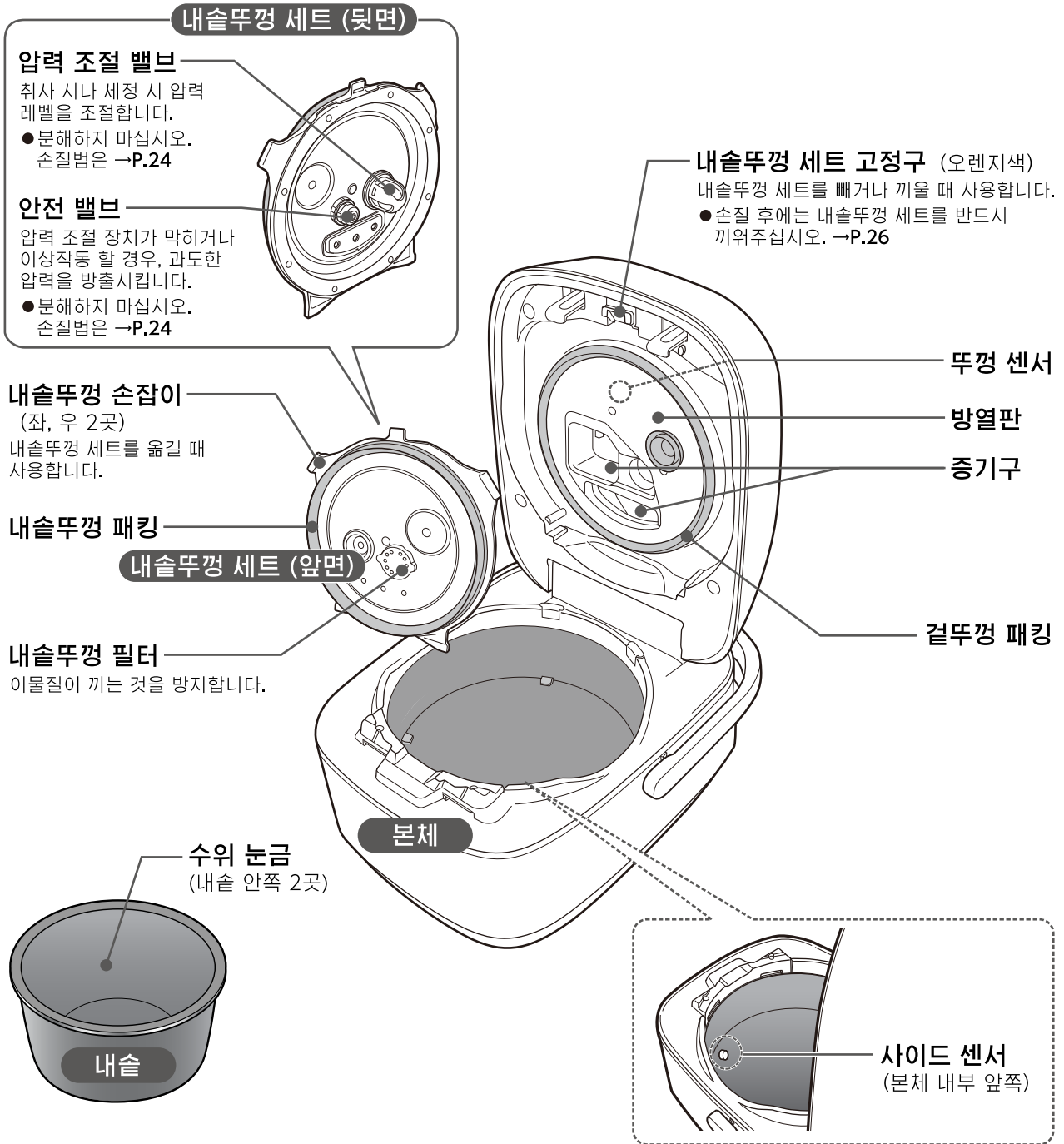

부속품	주걱		계량컵	
	세워둘 수 있습니다.		(1컵=약 6.1oz. / 약 180mL)	

맛있는 밥의 비결

맛있는 취사 요령

● 쌀을 바르게 계량합니다.

반드시 부속 계량컵으로 평평하게 맞춥니다. 계량 쌀통이나 시중에서 판매하는 컵은 차이가 납니다.

● 빠르게 씻습니다.

쌀을 빠르게 씻기 위하여 물을 담은 볼을 준비합니다.

- ① 행굼..... 처음에는 물을 충분히 넣고 크게 2~3번 저어(약 10초 이내) 씻은 후 물은 바로 버립니다. (2번 반복)
- ② 씻음..... 손가락을 세워 쌀을 30번(약 15초) 저어 씻은 다음 물을 충분히 넣고 크게 저어 씻은 물은 바로 버립니다. 이 과정을 2~4번 반복합니다.
- ③ 행굼..... 마지막에 물을 충분히 넣고 2번 행굼니다.

(①~③를 10분 이내에 끝내도록 한다.)

- 재스민 쌀이나 스틸컷 오토밀은 봉투에 세미 방법이 기재되어 있는 경우에는 그 내용에 따라 쌀을 씻으십시오. 봉투에 세미 방법이 기재되어 있지 않은 경우에는 위와 같이 씻으십시오.



주의!

따뜻한 물(95°F/35°C 이상)을 이용해서 쌀을 씻거나 물의 양을 조절하지 마십시오. 취사가 잘 되지 않을 수 있습니다.

● 바르게 물의 양을 조절합니다.

반드시 평평한 장소에서 물의 양을 조절합니다. 수위 눈금은 대략적인 표준이므로, 기호나 쌀의 종류, 신미(햅쌀)도에 따라 물의 양을 조절하십시오.

쌀의 종류	신미(햅쌀)	묵은 쌀
물의 가감량	수위 눈금보다 조금 적게	수위 눈금보다 조금 많게

- 물을 너무 많이 넣으면 증기구에서 끓어 넘칠 수 있습니다.

● 알칼리성이 강한 물은 사용하지 마십시오.

알칼리성이 약한 물(pH9 이하)을 사용해 주십시오. 황색으로 변색되거나 진밥이 됩니다.

● 취사 완료되면 즉시 고루 섞어 주십시오.

취사가 완료된 후 즉시 밥을 고루 섞으면 여분의 물기가 없어서 부드럽고 맛있는 밥이 됩니다. 취사가 완료된 후 10분 이내가 기준입니다. 그대로 방치하면 밥이 굳어지거나 질척거리거나 늘어 붙는 경우가 있습니다.

백미 6컵을 취사할 때

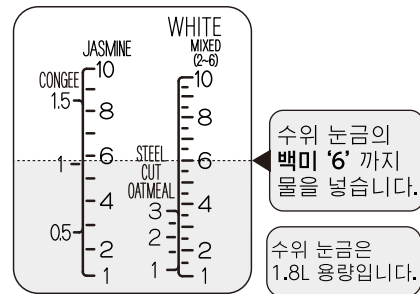

보온 요령

● 내솔 안에서 밥을 보관할 경우에는 반드시 보온 기능을 사용하십시오.

- 전원 플러그를 콘센트에서 분리한 상태나 보온을 취소한 상태에서 내솔 안에 밥을 보관하면 불쾌한 냄새가 나거나 물방울이 떨어져 밥이 질척거리는 원인이 됩니다.

● 밥의 건조, 질음, 냄새, 변색을 막기 위하여 다음과 같이 보온하지 마십시오.

- 작은 양의 밥을 장시간 보온
- '표준 보온'으로 12시간 이상, '취침 보온'으로 24시간 이상 보온(메뉴에 따라 다릅니다.)
- 추가한 밥의 보온
- 식은밥의 보온
- 죽, 중화 죽, 스틸컷 오토밀의 보온
- 별미밥 등 재료나 조미료를 첨가해서 지은 밥의 보온
- 밥 이외 음식의 보온
- 주걱을 넣은 채 보온

● 작은 양의 밥은 내솔 중앙에 모은다.

- 보온하는 밥의 양이 적어지면 건조되거나 질척거리기 쉬우므로 내솔 중앙에 모아서 보온해 주십시오.

내솔의 중앙에 모아둔다.



시계 맞추는 방법

시간이 맞지 않을 경우 다음 순서에 따라 맞추어 주십시오.

- 시간은 24시간 표시입니다.

예: 현재 시간이 15:01인데 14:56로 되어있는 경우

1 내솜을 넣고 전원 플러그를 콘센트에 꽂습니다.

2 ◀ 또는 ▶ 를 1.5초 이상 누릅니다.

- ◀ 또는 ▶ 를 누르면 메뉴 선택 화면이 나타나지만 계속 누르십시오. 1.5초 이상 누르면 시간이 깜박입니다.
- 시간이 깜박이지 않는 경우에는 '취소' 버튼을 누르고 다시 시도하십시오.

3 시간 표시가 깜박이면 바로 ◀ 또는 ▶ 를 눌러 현재 시간으로 맞춥니다.

- ▶ : 1분 단위로 진행됩니다. ● 계속 누르면 10분 단위로 빠르게 진행됩니다.
- ◀ : 1분 단위로 되돌아 갑니다.

4 깜박임이 켜짐으로 바뀌면 시간 맞추는 완료된 것입니다.

현재 시간에 맞춘 후 3초가 지나면 깜박임이 켜짐으로 바뀝니다.

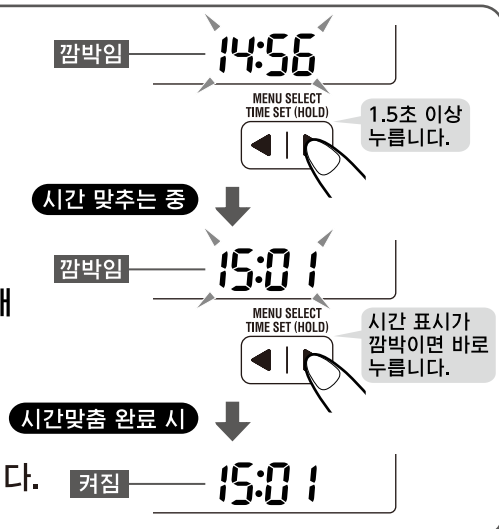

- 전원 플러그를 빼면 시간 표시가 나타나지 않습니다만 다시 플러그를 접속하면 현재 시간이 표시됩니다.
- 시간은 실내 온도에 따라 다소 오차가 생길 수 있습니다.
- 시간이 틀려 있을 때에는 예약한 시간에 취사가 되지 않습니다.
- 취사 중, 재가열 중, 표준 보온 중, 취침 보온 중, 타이머 예약 취사 중, 세정 중에는 시간을 맞출 수 없습니다.

알림의 종류와 변경 방법

본 제품에는 취사 시작 · 타이머 예약 설정 완료 · 취사 완료 등을 멜로디로 알리는 '멜로디 알림' 기능이 있습니다. 멜로디는 버저 또는 무음으로 변경할 수 있습니다.

알림의 종류와 시기

알림의 종류는 다음 중에서 선택할 수 있습니다.

알림의 종류와 용도	멜로디	버저	무음
	울리는 시기	본 제품의 표준 알림음. 공장 출하 시에는 이 설정으로 되어 있습니다.	멜로디를 버저로 변경하고자 할 때
취사나 세정 시작 시	반짝반짝 작은 별	'뽁'	울리지 않음
타이머 예약설정 완료 시	반짝반짝 작은 별	'뽁'	울리지 않음
취사나 재가열, 세정 완료 시	아마릴리스	'삐이' × 5회	울리지 않음
보온 중에 걸뚜껑을 닫지 않았을 때	'뽁 뽁' × 2회		울리지 않음
밥을 섞지 않았을 때	'뽁 뽁' × 2회		울리지 않음

변경 방법

1 내솜을 넣고 전원 플러그를 콘센트에 꽂습니다.

2 CANCEL 를 3초 이상 누릅니다.

'취소' 버튼을 3초 이상 누를 때마다 ①→②→③으로 전환됩니다.

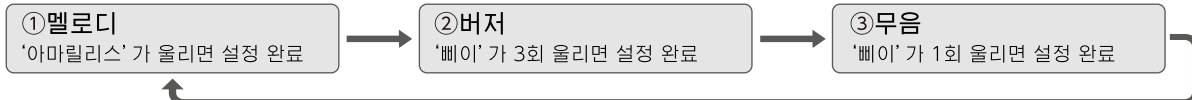

3 변경하고자 하는 알림의 설정완료음이 울리면 완료됩니다.

- 한번 변경하면 변경된 알림 설정은 전원 플러그를 콘센트에서 분리해도 기억됩니다.

- 재가열 시작 시의 멜로디음은 변경할 수 없습니다. (무음 시, 재가열 시작 멜로디는 울리지 않습니다.)
- 취사 중, 재가열 중, 표준 보온 중, 취침 보온 중, 타이머 예약 취사 중, 세정 중에는 변경할 수 없습니다.
- 설정이 잘 되지 않을 때에는 다시 한번 **1**부터 시도해 주십시오.
- 어느 설정에서나 에러를 알려주는 버저는 울립니다.

취사방법

기본적인 취사 방법

처음 사용하실 때는 내솥과 내솥 뚜껑 세트, 주걱, 계량컵을 깨끗이 씻어 주십시오.
→P.23~P.26

취사하시기 전에 확인하십시오.

오른쪽 그림의 각 부분에 밥알이나 쌀알 등의 이물질이 부착되어 있을 때는 손질을 하십시오.
→P.24~P.25

- 밥알이나 쌀알 등의 이물질이 있으면 걸뚜껑이 완전히 닫히지 않아 취사 도중에 걸뚜껑과 본체 사이로 증기가 새거나, 걸뚜껑이 열려 내용물이 흘러나올 우려가 있습니다. 또, 안전을 위해 취사가 작동하지 않을 수도 있습니다.

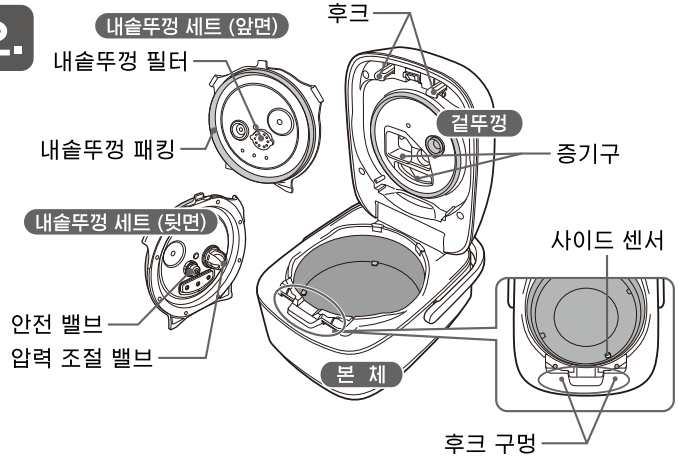

1 부속된 계량컵으로 쌀을 계량합니다.

쌀을 계량할 때는 부속된 계량컵을 사용하여 평평하게 맞춥니다.



2 쌀을 씻고, 물의 양을 조절합니다.

- ①쌀을 씻습니다. →P.8 ‘맛있는 취사 요령’ 참조
- ②평평한 바닥 위에서 쌀에 물을 넣고 원하는 메뉴와 쌀 컵 수에 해당하는 수위 눈금에 맞춥니다. →P.14~P.15
- ③쌀을 평평하게 고릅니다.
 - 물에 불리지 않더라도 바로 취사할 수 있습니다. 물에 불리면 약간 부드럽게 취사됩니다.
 - 수위 눈금은 표준적인 기준이므로 기호에 맞게 물의 양을 조절하십시오. (수위 눈금보다 1~2mm 가감)

3 내솥을 본체에 넣고 내솥뚜껑 세트를 부착한 후 걸뚜껑을 닫습니다.

- 내솥 외부, 본체 내부, 내솥뚜껑 세트의 수분이나 이물질을 깨끗이 닦아 주십시오.
- 압력식 취사이기 때문에 패킹의 밀폐도가 높아 걸뚜껑을 닫을 때 뽐뽐할 수도 있습니다. 걸뚜껑은 ‘찰칵’ 소리가 날 때까지 천천히 확실하게 닫아 주십시오.

4 전원 플러그를 콘센트에 꽂습니다.

- 플러그를 연결하면 시계가 표시됩니다.

메뉴 WHITE/FIRMER·FIRM·REGULAR·SOFT·SOFTER (백미/된밥·약간 된밥·보통·약간 차진 밥·차진 밥) UMAMI(숙성 취사) QUICK (백미 급속)
 MIXED (별미밥) SUSHI (초밥) PORRIDGE (죽) MY RICE (우리집 취사) JASMINE/REGULAR·QUICK·CONGEE (재스민 쌀/보통·재스민 쌀 급속·
 재스민 쌀 중화 죽) BROWN/REGULAR·GABA (현미/보통·현미 활성) STEEL CUT OATMEAL (스틸컷 오트밀)

5

RICE TYPE 을 누르고 쌀의 종류를 선택합니다.

● 공장 출하 시에는 **WHITE** 로 설정되어 있습니다.

버튼을 누를 때마다 표시부의 '백미' → '재스민 쌀' → '현미' → '스틸컷 오트밀' 표시가 깜박이면서 바뀝니다.

깜박이면서 바뀝니다.

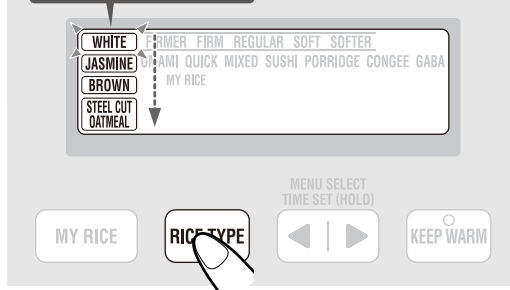

쌀의 종류

그림은 알기 쉽도록 모든 쌀의 종류를 표시하고 있습니다.



● 선택한 쌀의 종류에 따라 표시되는 메뉴가 달라집니다. →P.14~P.15

6

◀ 또는 ▶ 를 누르고 메뉴를 선택합니다.

● 공장 출하 시에는 취사 메뉴가 '백미(보통)'로 설정되어 있습니다.

버튼을 누를 때마다 표시부의 메뉴가 '약간 차진 밥' → '차진 밥' → '숙성 취사' → '백미 급속' → '별미밥' → '초밥' → '죽' → '우리집 취사' → '된밥' → '약간 된밥'의 순으로 깜박이면서 바뀝니다.

깜박이면서 바뀝니다.

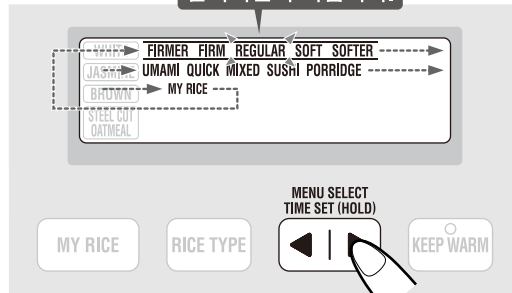

▶ 를 누르면 → 방향으로 이동합니다.

◀ 를 누르면 반대 방향으로 이동합니다.

선택할 수 있는 메뉴 및 각 메뉴의 특징 등 자세한 사항은 P.14~P.15 를 참조하십시오.

메뉴

그림은 알기 쉽도록 모든 메뉴를 표시하고 있습니다.

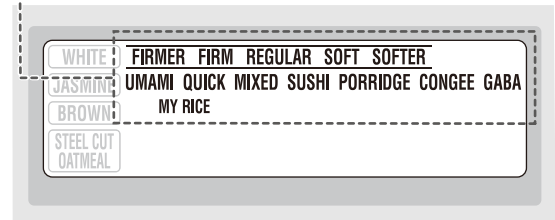

● 선택한 쌀의 종류에 따라 표시되는 메뉴가 달라집니다. →P.14~P.15

● '스틸컷 오트밀' 을 선택하면 '보통' 메뉴가 점등됩니다.

● 버튼을 계속 누르면 '스틸컷 오트밀' 이외에는 메뉴가 연속해서 이동하며, '보통' 메뉴로 돌아오면 정지합니다.

● 일단 선택하고 취사에 들어가면 다음에 다시 선택해서 취사할 때까지 기억되는 메뉴와 기억되지 않는 메뉴가 있습니다. →P.13 '표준 취사 완료시간·압력을 거는 메뉴' 참조

차진 정도의 선택

● 백미의 차진 정도(취사 시의 점도와 탄력 정도)를 다음의 5단계로 구분해서 취사할 수 있습니다.

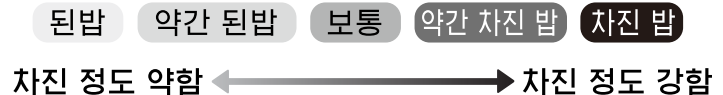

취사방법 계속

7 **START REHEAT** 버튼을 누릅니다.

멜로디(버저)가 울리고 취사를 시작합니다.
취사/재가열 램프가 켜지고 표시부에 취사가 완료될 때까지의 표준 시간(분)이 표시됩니다.

- 걸뚜껑이 확실하게 닫히지 않으면 버저(‘삐삐’ 2차례)로 알려줍니다. 걸뚜껑은 ‘찰칵’ 소리가 날 때까지 천천히 확실하게 닫아 주십시오.
- 보온 램프가 꺼져 있는지 확인한 후 ‘취사/재가열’ 버튼을 눌러 주십시오. 보온 램프가 켜져 있으면 ‘재가열’ 됩니다. →P.20
- 취사 중에 현재 시간을 알고 싶을 때는 ◀ 또는 ▶ 을 누르면 표시가 전환됩니다.
- 압력을 가하는 메뉴는 압력이 가해지기 시작하면 표시부에 (PRESSURE) 표시가 점등됩니다.

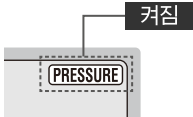

예 쌀 선택 ‘백미’, 메뉴 선택 ‘차진 밥’으로 취사했을 때의 표시

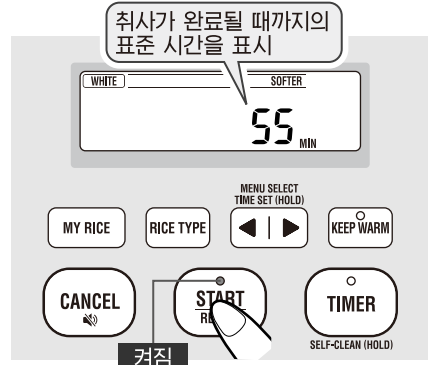

- 취사가 완료될 때까지의 표준 시간은 실제의 취사 완료 시간과는 다른 경우가 있습니다. 실제의 취사 완료 시간은 실온·수온·전압·물의 양 등에 따라 달라집니다.
- 뜸들이기에 들어가면 취사가 완료될 때까지의 표준 시간을 조절합니다. 조절할 때 표준 시간이 한번에 빨라지거나 늦어지는 경우가 있습니다.

8 **취사 완료 멜로디(버저)가 울리고 보온으로 바뀌면 바로 밥을 섞어줍니다.**

취사가 완료되면 자동으로 보온으로 바뀝니다.
→P.18 ‘보온하기’ 참조
보온 램프가 켜지거나 깜박이고 취사/재가열 램프가 꺼집니다.
‘표준 보온’이나 ‘취침 보온’의 경우는 1시간(h) 단위로 보온 경과 시간을 표시합니다.

걸뚜껑을 열 때는 증기가 나오지 않는지 (PRESSURE) 표시가 꺼진 것을 반드시 확인하십시오.

보온으로 전환되면 바로 밥을 골고루 섞어 주십시오.
밥을 골고루 섞어 주어 남아 있는 수분을 날려줌으로써 밥이 멍치거나, 늘어붙거나, 눌는 것을 줄여 줍니다.

- 밥을 섞어줄 때는 화상에 충분히 주의하십시오.
- 밥을 4등분 해서 1/4씩 섞어주는 방식을 권장합니다.
- 밥을 섞어주지 않으면 버저(‘삐삐’ 2차례)로 알려줍니다. 밥을 섞어주고 걸뚜껑을 닫으십시오. →P.19 ‘밥을 섞어주지 않았다는 알림 버저’ 참조

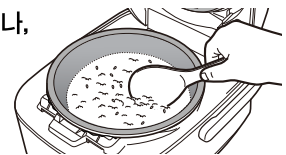

걸뚜껑을 닫을 때는 주걱을 넣은 채로 닫지 마십시오. 걸뚜껑이 잘 열리지 않는 경우가 있습니다.

- 취사 상태에 따라서는 취사가 완료된 밥의 밑바닥이 약간 눌 수 있습니다.
- 취사 중의 열 대류로 인해 취사가 완료된 밥의 표면이 울퉁불퉁해질 수 있습니다.
- 취사가 완료된 직후에는 밀폐도가 높기 때문에 걸뚜껑이 열리기까지 시간이 걸리는 경우가 있습니다.

9 **사용한 후에는 내솥에 밥이 남아 있지 않은 상태에서 CANCEL 버튼을 누르고 콘센트에서 전원 플러그를 뽑은 후 손질을 합니다.**

- 본체가 식은 후 손질하여 주십시오. →P.23~P.27

알림

알림음(멜로디·버저)은 다른 알림 방법으로 바꿀 수 있습니다. 또, 걸뚜껑을 닫지 않았거나 밥을 섞어주지 않았다는 알림음은 무음으로 바꿀 수 있습니다. →P.9 ‘알림의 종류와 변경 방법’ 참조

취사방법 계속

끓어넘치는 것에 주의하여 주십시오.

물의 양을 '죽', '재스민 쌀 중화 죽', '스틸컷 오트밀'의 수위 눈금에 맞춘 경우에는 '죽', '재스민 쌀 중화 죽', '스틸컷 오트밀' 메뉴 이외의 취사를 하지 마십시오. →P.14~P.15

다른 메뉴로 취사를 하면 끓어넘칠 우려가 있습니다.

- '죽', '재스민 쌀 중화 죽', '스틸컷 오트밀' 메뉴는 기억되지 않으므로 죽, 중화 죽, 스틸컷 오트밀을 취사할 때는 매번 '죽', '재스민 쌀 중화 죽', '스틸컷 오트밀' 메뉴를 선택하십시오.

요망사항

겉뚜껑을 열 때는 증기가 나오지 않는지 (PRESSURE) 표시가 꺼진 것을 반드시 확인하십시오.

- 어쩔 수 없이 취사 도중에 겉뚜껑을 열거나 취사를 중단하는 경우에는 '취소' 버튼을 1초 이상 누릅니다. 증기구로부터 증기가 세차게 나오므로 주의하십시오.
- (PRESSURE) 표시가 꺼진 후에도 뚜껑 고정 버튼이 무겁게 느껴지면 무리하게 겉뚜껑을 열지 말고 식은 후에 여십시오. 무리하게 열면 내용물이 뿜어져 나와 화상의 우려가 있습니다.

- 연속해서 취사하는 경우나 보온을 취소하고 바로 취사하는 경우에는 50분 이상 식혀 주십시오.

식히지 않고 취사한 경우에는 취사 시간이 길어질 수도 있습니다. (최장 약 60분) 또, 취사가 완료될 때까지의 표준 시간이 잠시 표시되지 않는 경우가 있습니다.

참조

본체나 겉뚜껑을 빨리 식히고 싶은 경우에는 아래와 같은 방법으로 시도해 보십시오.

- 내솥에 냉수를 넣고 본체 내부를 식힌다.
- 겉뚜껑을 열고 내솥뚜껑 세트를 분리하여 방열판을 식힌다.

표준 취사 완료시간·압력을 거는 메뉴

는 일단 선택하고 취사하면 기억되는 메뉴입니다.

	압력을 거는 메뉴	1.0L 크기	1.8L 크기
된밥	●	약 46분~53분	약 51분~57분
약간 된밥	●	약 47분~54분	약 53분~59분
보통	●	약 49분~55분	약 54분~60분
약간 차진 밥	●	약 50분~57분	약 55분~61분
차진 밥	●	약 52분~58분	약 56분~62분
숙성 취사	●	약 70분~76분	약 73분~79분
백미 급속	●	약 25분~34분	약 29분~44분
별미밥	●	약 70분~79분	약 73분~79분
초밥	—	약 62분~69분	약 58분~67분
죽	—	약 62분~68분	약 61분~76분
우리집 취사*	●	약 43분~75분	약 43분~79분
재스민 쌀 보통	●	약 52분~59분	약 57분~63분
재스민 쌀 급속	●	약 28분~38분	약 32분~47분
재스민 쌀 중화 죽	—	약 83분~91분	약 82분~91분
현미 보통	●	약 76분~83분	약 64분~80분
현미 활성	●	약 198분~205분	약 200분~214분
스틸컷 오트밀	—	약 59분~66분	약 60분~66분

※ '우리집 취사' 메뉴는 가정에서 선호하는 식감에 맞추어 취사 방법을 조정하기 때문에 취사 시간이 달라집니다.

● 전압 120V, 실온 68°F (20°C), 수온 64.4°F (18°C)의 경우.

● 시간은 취사를 시작한 후 보온으로 바뀔 때까지의 시간입니다. 또 전압, 실온, 계절, 물의 양 등에 따라 달라집니다.

● '별미밥' 메뉴는 쌀에 조미료가 충분히 스며들어 맛있게 취사하기 위해 취사가 완료될 때까지의 시간이 오래 걸립니다.

다양한 취사 방법

'메뉴 선택' 버튼에 설정되어 있는 밥을 지을 때

※부속된 계량컵으로 쌀을 계량한 용량입니다.

쌀 선택	사용하는 쌀	선택 메뉴	수위 눈금	취사 용량(컵수)*	특징 · 참조
WHITE	단립·중립 백미	FIRMER	WHITE	1.0L:0.5~5.5 1.8L:1~10	● '약간 된밥' 메뉴보다도 덜 차지고 탄력이 적은 밥으로 취사합니다.
	단립·중립 백미	FIRM	WHITE	1.0L:0.5~5.5 1.8L:1~10	● '보통' 메뉴보다도 덜 차지고 탄력이 적은 밥으로 취사합니다.
	단립·중립 백미	REGULAR	WHITE	1.0L:0.5~5.5 1.8L:1~10	● 이 제품 표준의 차진 정도로 취사합니다.
	단립·중립 백미	SOFT	WHITE	1.0L:0.5~5.5 1.8L:1~10	● '보통' 메뉴보다도 더 차지고 탄력이 있는 밥으로 취사합니다.
	단립·중립 백미	SOFTER	WHITE	1.0L:0.5~5.5 1.8L:1~10	● '약간 차진 밥' 메뉴보다도 더 차지고 탄력이 있는 밥으로 취사합니다.
	단립·중립 백미	UMAMI	WHITE	1.0L:0.5~5.5 1.8L:1~10	● 충분한 시간을 들여 쌀이 감칠맛을 이끌어내는 메뉴입니다.
	단립·중립 백미	QUICK	WHITE	1.0L:0.5~5.5 1.8L:1~10	● 백미를 빨리 취사하고 싶을 때 선택합니다. 밥이 약간 딱딱하게 지어집니다.
	단립·중립 백미	MIXED	WHITE	1.0L:0.5~4 1.8L:2~6	● 조미료는 맛국물이나 물 등으로 희석해서 쌀에 넣고, 물의 양을 조절한 후 내솥의 바닥부터 잘 섞어줍니다. 희석하지 않거나 잘 섞어주지 않으면 밥이 눌러 불거나 밥이 잘되지 않을 수 있습니다. ● 밥에 섞는 재료는 쌀 중량(무게)의 30~50%가 적당합니다. ● 밥에 섞는 재료는 작게 잘라 쌀 위에 얹고, 쌀과 섞지 말고 취사합니다.
	단립·중립 백미	SUSHI	SUSHI	1.0L:0.5~5.5 1.8L:1~10	● '된밥' 메뉴보다 약간 딱딱하게 지어집니다.
	단립·중립 백미	PORRIDGE	PORRIDGE	1.0L:0.5~1.5 1.8L:0.5~2.5	● 밥에 섞는 재료는 쌀 중량(무게)의 30~50%가 적당합니다. ● 밥에 섞는 재료는 작게 잘라 쌀 위에 얹고, 쌀과 섞지 말고 취사합니다. ● 잘 익지 않는 재료는 적게 넣으십시오. ● 푸른 채소류는 미리 삶아 두는 등의 방법으로 반드시 취사가 완료된 후에 넣습니다.
단립·중립 백미	MY RICE	WHITE	1.0L:0.5~5.5 1.8L:1~10	● '우리집 취사' 메뉴로 취사한 밥에 대한 소감을 전기 보온밥솥에 입력함으로써 가정에서 선호하는 식감으로 조정해 나갑니다. →P.16	

약함
↑
쌀의 차진 정도 (P.11 참조)
↓
강함

다양한 취사 방법 계속

※부속된 계량컵으로 쌀을 계량한 용량입니다.

쌀 선택	사용하는 쌀	선택 메뉴	수위 눈금	취사 용량(컵수)*	특징 · 참조
JASMINE	재스민 쌀	REGULAR	JASMINE	1.0L: 0.5~5.5 1.8L: 1~10	● 브랜드에 따라 약간 되게 취사될 수도 있습니다.
	재스민 쌀	QUICK	JASMINE	1.0L: 0.5~5.5 1.8L: 1~10	● 재스민 쌀을 빨리 취사하고 싶을 때 선택합니다. 밥이 약간 딱딱하게 지어집니다.
	재스민 쌀	CONGEE	CONGEE	1.0L: 0.5~1 1.8L: 0.5~1.5	<ul style="list-style-type: none"> ● 밥에 섞는 재료는 쌀 중량(무게)의 30~50%가 적당합니다. ● 밥에 섞는 재료는 작게 잘라 쌀 위에 얹고, 쌀과 섞지 말고 취사합니다. ● 잘 익지 않는 재료는 적게 넣으십시오. ● 푸른 채소류는 미리 삶아 두는 등의 방법으로 반드시 취사가 완료된 후에 넣습니다.
BROWN	단립·중립 현미	REGULAR	BROWN	1.0L: 1~4 1.8L: 2~8	<ul style="list-style-type: none"> ● 현미로 취사할 때 선택합니다. ● 백미나 무세미를 섞어 취사하면 끓어넘치거나 밥이 잘되지 않을 수 있으므로 권장할 수 없습니다.
	단립·중립 현미	GABA	BROWN	1.0L: 1~4 1.8L: 2~8	<ul style="list-style-type: none"> ● 현미를 활성화시켜 영양가를 높여 주는 메뉴입니다. ● 통상의 현미 취사에 비해 부드러워 먹기 쉽게 취사됩니다.
STEEL CUT OATMEAL	스틸컷オート밀	—	STEEL CUT OATMEAL	1.0L: 0.5~2.5 1.8L: 1~3	<ul style="list-style-type: none"> ● 기호에 맞게 물의 양을 조절하십시오. ● 고슬밥을 즐기실 경우 → 물의 양을 적게. ● 부드러운 죽을 즐기실 경우 → 물의 양을 많이.

현미 활성화 이야기

● 이 제품은 현미 취사가 가능합니다. 또한, 현미를 활성화시켜 영양가를 높여주는 ‘현미 활성화’ 메뉴가 있습니다.

‘현미 활성화’ 메뉴

‘현미 활성화’ 메뉴를 선택하여 현미 취사를 하면, 먼저 현미를 활성화시키는 공정에 들어가게 됩니다. 그 후, 자동적으로 일반적인 현미 취사 공정으로 진행됩니다. 현미를 활성화시키는 공정에서는 내솥 내부의 온도를 약 104°F(약 40°C)에서 2시간 유지하므로 취사가 완료되기까지 시간이 걸립니다. →P. 13 ‘표준 취사 완료시간’

참조

현미가 활성화됨으로써 영양소의 한 성분인 ※GABA(감마아미노낙산)의 양이 일반 현미 보다 약 1.5배 증가하게 되며, 일반적인 현미밥보다 부드럽고 먹기 쉬운 형태로 변화합니다.

※GABA(감마아미노낙산)이란 · · 아미노산의 일종으로 혈압을 낮추어 주고 신경을 안정시켜 주는 효과가 있다고 알려져 있습니다.

‘우리집 취사’ 에 대하여

‘우리집 취사’ 란?

‘우리집 취사’ 메뉴로 취사한 밥에 대한 소감(딱딱한 정도, 차진 정도)을 전기 보온밥솥에 입력함으로써 ‘우리집 취사’ 메뉴를 가정에서 선호하는 식감으로 조정해 나갑니다.

식감의 조정

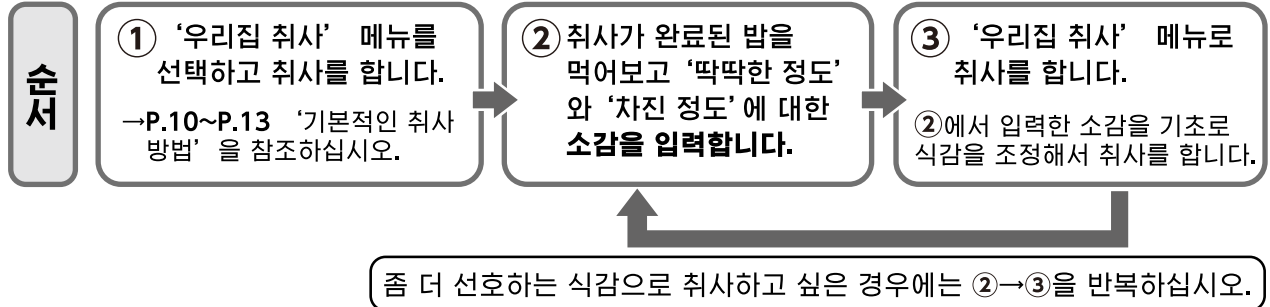

소감 입력 방법

‘딱딱한 정도’ 와 ‘차진 정도’ 모두 ‘강함’ · ‘좋음’ · ‘약함’ 중에서 소감을 선택합니다.

	딱딱한 정도	차진 정도
강함	선호하는 것보다 딱딱함	선호하는 것보다 더 차짐
좋음	딱 좋음	딱 좋음
약함	선호하는 것보다 부드러움	선호하는 것보다 덜 차짐

예: 취사가 완료된 밥이 가정에서 선호하는 식감보다 딱딱하고 덜 차지다고 느낀 경우의 입력 방법

- 1 **MY RICE** 를 누르고, 우리집 취사 선택 화면을 표시합니다.
‘딱딱한 정도’ 표시가 점등됩니다.

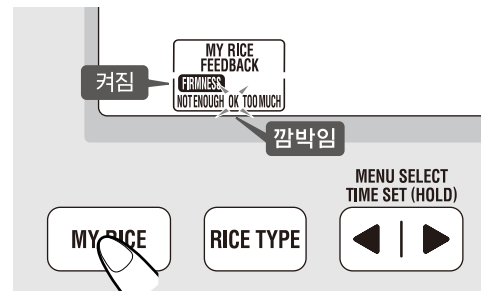

- 2 **▶** 를 눌러 ‘강함’ 을 점멸시킵니다.

- 취사가 완료된 밥이 부드럽다고 느낀 경우에는 **◀** 를 눌러 ‘약함’ 을 점멸시키십시오.

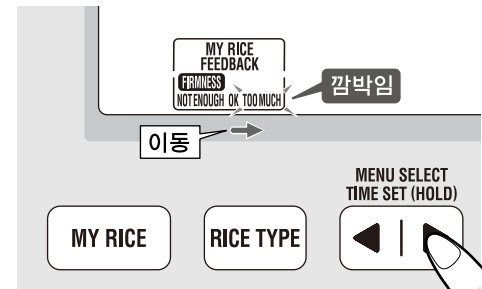

‘우리집 취사’ 에 대하여 계속

3

MY RICE 를 누르면 버저(‘삐이’ 2 차례)가 울리고 ‘딱딱한 정도’에 대한 소감의 입력이 확정됩니다. 계속해서 ‘차진 정도’가 점등되고 ‘좋음’이 점멸합니다.

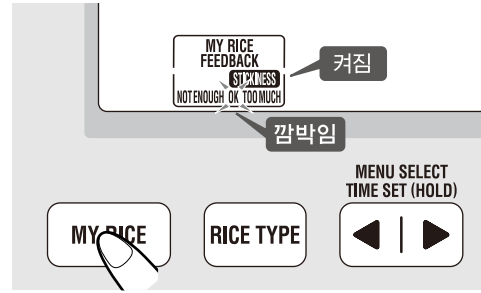

4

◀ 를 눌러 ‘약함’을 선택합니다. (‘약함’이 깜박입니다.)

- 취사가 완료된 밥이 너무 차지다고 느낀 경우에는 ▶ 를 눌러 ‘강함’을 점멸시키십시오.

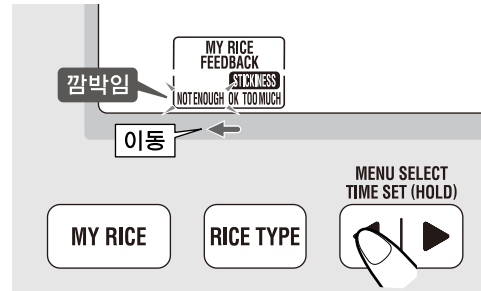

5

MY RICE 를 누르면 ‘차진 정도’가 확정됩니다. 멜로디가 울리고 소감 입력이 완료됩니다.

멜로디가 울리고 표시부에 ‘우리집 취사’가 점등됩니다. 우리집 취사 선택 표시에서 원래의 표시로 돌아갑니다.

- 식감 조정이 한계에 도달하면 소감 입력 시 버저(‘삐삐’ 2차례)가 울려서 알려줍니다. 좀 더 식감을 조정하고 싶을 때는 물의 양을 취향에 맞게 조정하십시오. →P. 28



다음에 하는 ‘우리집 취사’ 메뉴의 취사는 이번보다 ‘딱딱한 정도’가 부드럽고 ‘차진 정도’는 강해집니다.

알림

- ‘우리집 취사’ 메뉴는 ‘백미’에서 선택할 수 있습니다.
- ‘우리집 취사’에 대한 소감 입력은 ‘우리집 취사’ 메뉴로 취사한 후 보온 중과 ‘취소’ 버튼을 누른 후에 입력이 가능합니다.
- ‘우리집 취사’ 메뉴 이외에는 취사한 후 보온 중에 소감을 입력할 수 없습니다.
- 가정에서 선호하는 식감으로 취사가 되면 소감을 입력할 필요가 없습니다.
- 공장 출하 시 설정으로 되돌리고 싶은 경우에는 내솥을 넣고 콘센트에 전원 플러그를 꽂은 후, ‘우리집 취사 선택’ 버튼을 3초 이상 누르십시오. 표시부에 가 표시되고 버저(‘삐이’ 3차례)가 울리며 공장 출하 시 설정으로 돌아갑니다.
- 소감을 잘못 입력했을 때 등, 다시 시도하고 싶을 때는 ‘취소’ 버튼을 누르고 ‘소감 입력 방법’ 1부터 다시 시작하십시오.

보온하기 표준 보온 · 취침 보온

보온 램프가 점등되었을 때 '보온' 버튼을 누르면 '표준 보온' · '취침 보온' 을 선택할 수 있습니다.

- 다음의 경우에는 '보온' 버튼을 눌러도 '취침 보온' 이 작동하지 않습니다. 버저가 울리고 자동으로 '표준 보온' 으로 바뀝니다.
 - '별미밥' · '죽' · '현미 보통' · '현미 활성' · '재스민 쌀 중화 죽' · '스틸컷 오트밀' 메뉴로 취사한 경우
 - '표준 보온' 으로 12시간이 경과한 경우
 - 보온 취소나 정전 등으로 인해 내솥의 온도가 낮아진 경우

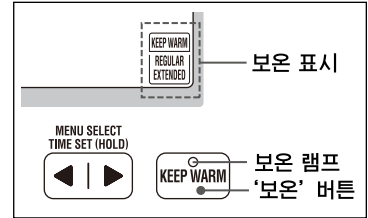

표준 보온 약간 높은 온도로 보온함으로써 밥 냄새 발생을 억제합니다.

취사가 완료되면 자동으로 '표준 보온' 으로 바뀌고 보온 램프와 표준 보온 표시가 점등됩니다.



취침 보온 장시간 보온을 할 때 약간 낮은 온도로 보온을 함으로써 밥의 건조나 변색 등의 발생을 억제합니다.

'표준 보온' 중에 사용합니다.

1 표준 보온 표시가 점등된 것을 확인한다.

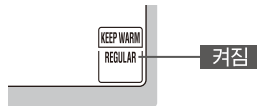

2 **KEEP WARM** 을 누릅니다.

취침 보온 표시가 점등됩니다.

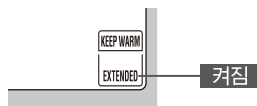

'취침 보온' 에서 '표준 보온' 으로 돌아갈 때는...

KEEP WARM 을 누릅니다.

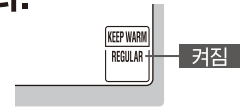

'표준 보온' 으로 돌아가고 표준 보온 표시가 점등됩니다.

보온 시간에 대하여

- 아래 표에 기재된 보온 시간은 반드시 지켜 주십시오.
- '—' 의 메뉴는 '취침 보온' 을 선택할 수 없습니다. 자동으로 '표준 보온' 으로 바뀝니다.
- 취사 완료 후 모든 메뉴가 보온으로 바뀝니다만 'X' 로 표시된 메뉴는 보온하지 마십시오. 부패나 불편한 냄새의 원인이 됩니다.

메뉴	되밥·약간 되밥·보통·약간 차진 밥·차진 밥·숙성 취사·백미 급속·초밥·우리집 취사·재스민 쌀 보통·재스민 쌀 급속	별미밥·죽*·재스민 쌀 중화 죽*·스틸컷 오트밀*	현미 보통·현미 활성
표준 보온	12시간 이내	X	12시간 이내
취침 보온	24시간 이내	—	—

● 각 메뉴에서 표에 기재된 시간을 초과하면 숫자가 깜박이면서 알려줍니다. 빨리 드시기 바랍니다.



● 'X' 로 표시된 메뉴는 0시간부터 깜박이면서 알려줍니다. 보온하지 마십시오.

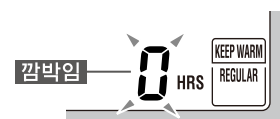

* '죽', '재스민 쌀 중화 죽', '스틸컷 오트밀' 은 시간이 경과하면 걸쭉해지므로, 취사가 완료되면 보온을 끄고 가능한 한 빨리 드십시오.

보온하기 계속

재보온 방법

■보온을 취소한 후 다시 보온할 경우

 **을 누릅니다.**

보온 램프가 켜지고 표시부의 보온 경과 시간이 '0HRS'로 돌아옵니다.

- 밥이나 내솥 온도가 낮을 때는 재보온을 하지 마십시오. 밥이나 내솥의 온도가 낮을 때 재보온을 하면 '0(HRS)'가 깜박입니다.

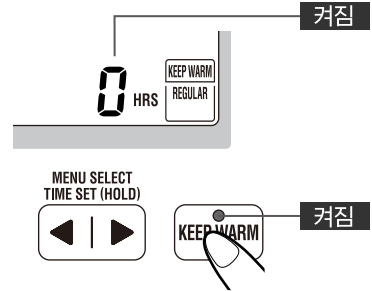

냄새가 신경 쓰일 경우에는

- 손질 부족, 계절이나 사용 환경에 따른 실온, 걸뚜껑의 개폐, 쌀의 종류, 쌀 씻는 방법 등에 의해 잡균이 번식하기 쉬우며 불편한 냄새가 발생하는 경우가 있습니다. 냄새가 신경 쓰일 경우에는 P.24 '내부' 손질을 한 후 '표준 보온'으로 설정하면 효과적입니다. 또한 P.32 '이러한 경우는'을 참고로 보온 온도를 높여 주면 더욱 효과적입니다.

요망사항

- 내솥 안에 밥을 보존하는 경우에는 반드시 '표준 보온'이나 '취침 보온'을 사용하십시오.

알림

- '표준 보온' 중이나 '취침 보온' 중에 현재 시각을 알고 싶을 때는 ◀ 또는 ▶ 을 누르면 표시가 바뀝니다. 다시 ◀ 또는 ▶ 을 누르면 보온 경과 시간으로 돌아옵니다.

보온 경과 시간으로 전환시키지 않으면 다음에 취사를 할 때 보온 경과 시간이 표시되지 않습니다. 또한 보온 경과 시간이 깜박이면 전환할 수 없습니다.

보온 중인 밥의 맛을 유지하기 위해 아래의 경우에 버저로 알려줍니다.

●밥을 섞어주지 않았다는 알림 버저

취사가 완료된 후 바로 밥을 섞어주지 않은 경우에는 약 10분 후, 40분 후, 70분 후에 버저('삐삐' 2차례)가 울립니다. 밥의 여분의 수분이 없어져 밥이 굳거나 늘어붙거나 타는 것을 방지하기 위해 보온으로 바뀌면 바로 걸뚜껑을 열고 밥을 섞어 주십시오.

●걸뚜껑을 닫지 않았다는 알림 버저

보온 중에 걸뚜껑이 열려 있는 경우에는 약 5분 후에 버저('삐삐' 2차례)가 울리고, 그 후 3분 간격으로 3차례 버저가 울립니다. 밥이 마르거나 온도가 너무 내려가는 것을 방지하기 위해 걸뚜껑은 '찰칵' 소리가 날 때까지 천천히 확실하게 닫아 주십시오.

이러한 알림이 필요 없는 경우에는 버저를 무음으로 바꿀 수 있습니다. →P.9

재가열하기 따뜻하게 재가열

보온 중(표준 보온 · 취침 보온)에 사용합니다.

- 보온 중인 밥을 가열하여 더욱 따뜻하게 데울 수 있습니다. 특히 취침 보온 중에는 온도가 약간 낮아져 있으므로 재가열을 이용하면 먹기 적당한 온도가 됩니다.

1 보온 중인 밥을 섞어주고 평평하게 고른다.

- 밥이 되거나 눌러볼 수 있으므로 반드시 밥을 섞어주십시오.
- 적은 밥을 재가열할 때는 밥그릇 1개(약 5.5oz. / 약 160g)당 큰 수저 한 개의 물을 뿌리고 잘 섞어준 후 내솥의 중앙으로 모아 놓으면 밥이 잘 건조되지 않습니다.
- 밥을 섞어줄 때는 화상에 충분히 주의하십시오.

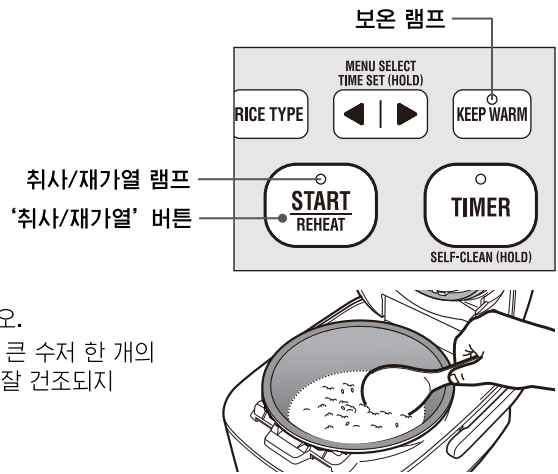

2 보온 램프가 점등된 것을 확인하고

START REHEAT 버튼을 누릅니다.

멜로디가 울리고 재가열을 개시합니다.

보온 램프가 꺼지고 취사/재가열 램프가 깜박이며 그림과 같이 표시됩니다.

알림



보온 램프가 켜져 있지 않을 때 '취사/재가열' 버튼을 누르면 취사를 시작합니다.

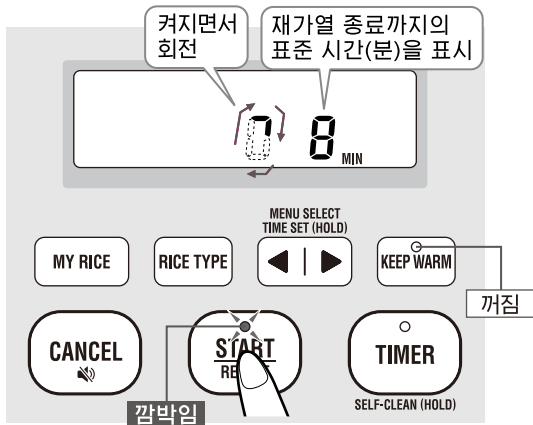

표준 재가열 시간

약 4분~8분

약 4분~8분 후

멜로디(버저)가 울리고 재가열이 종료
취사/재가열 램프가 꺼지고,
보온 램프가 켜지고, 표준 보온에 들어갑니다.

3 밥을 섞어줍니다.

- 바닥의 밥이 약간 딱딱해질 수도 있으므로 밥을 전체적으로 잘 섞어주고 평평하게 고릅니다.
- 밥을 섞어줄 때는 화상에 충분히 주의하십시오.

다음의 경우에는 재가열을 하지 마십시오.

- 백미 이외일 때(눌러볼거나 변색되는 원인)
- 재가열의 반복(눌러볼거나 건조되는 원인)
- 밥의 양이 1.0L 용량에서 백미 수위 눈금 3 이상, 1.8L 용량에서 백미 수위 눈금 6 이상일 때(충분히 데워지지 않는다)
- 밥이 차가울 때 또는 내솥의 온도가 낮을 때(눌거나 냄새가 나는 원인 또는 밥이 딱딱해지는 원인)

재가열을 중단하고 보온으로 돌아가고 싶을 때는...



을 누릅니다.

취사/재가열 램프가 꺼지고,
보온 램프가 켜지고, 표준 보온에 들어갑니다.

재가열 · 보온을 종료하고 싶을 때는...



을 누릅니다.

취사/재가열 램프가 꺼지고 현재 시간 표시로 돌아갑니다.

예약 취사 **타이머(시간) 예약 취사 방법**

- 예약한 시간에 자동으로 밥을 취사합니다. 2개의 예약 시간을 '예약 1' 과 '예약 2' 로 기억합니다.
- 공장 출하 시에는 '예약 1' 은 6:00, '예약 2' 는 18:00로 설정되어 있습니다.
- 타이머 예약을 하기 전에 현재 시간을 맞추십시오. 시간이 틀리면 예약한 시간에 취사가 완료되지 않습니다. →P.9
- 타이머 예약 취사 시간 미만으로 예약을 하면 버저가 울리고 바로 취사를 시작하며, 취사가 완료될 때까지의 표준 시간이 표시됩니다. '우리집 취사' 메뉴는 설정하기에 따라 타이머 예약 취사 시간 미만으로 타이머 예약 취사가 가능한 경우가 있습니다.
- 취사 전 준비는 P.10 '기본적인 취사 방법' 의 1~4를 참조하십시오.

1 **RICE TYPE** 을 누르고 쌀의 종류를 선택합니다. →P.11 '기본적인 취사 방법 5' 를 참조

2 **◀ 또는 ▶** 를 누르고 메뉴를 선택합니다. →P.11 '기본적인 취사 방법 6' 를 참조

- '백미 금속' · '별미밥' · '재스민 쌀 금속' 메뉴에서는 타이머 예약 취사를 할 수 없습니다.

예 예약 1에서 '7:30'으로 설정할 경우 (쌀 선택 '백미', 메뉴 선택 '차진 밥'의 경우)

3 **TIMER** 를 누르고 '예약 1' (또는 '예약 2')을 선택합니다.

- '예약 1' 에 설정되어 있는 시간·취사/재가열 램프가 깜박입니다.
- 다시 한 번 누르면 '예약 2' 에 설정되어 있는 시간이 표시됩니다.

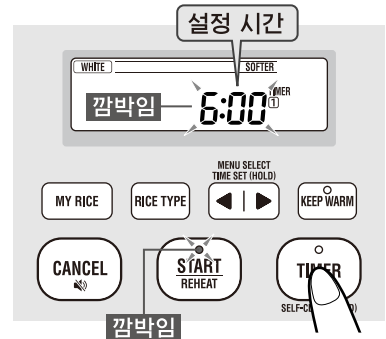

4 **◀ 또는 ▶** 을 눌러 취사를 완료하고 싶은 시간에 맞춥니다.

▶ : 10분 단위로 앞으로 이동 **◀** : 10분 단위로 뒤로 이동

- 계속 누르고 있으면 10분 단위로 빨리 이동시킬 수 있습니다.
- 시간 표시가 깜박일 때만 시간을 변경할 수 있습니다.
- 지난번과 같은 시간으로 예약할 때는 시간을 맞출 필요가 없습니다.

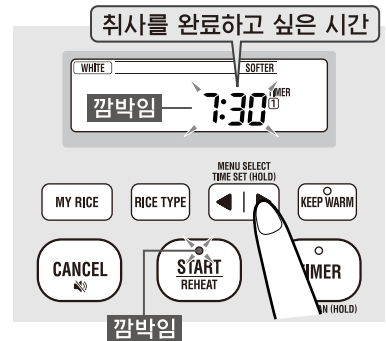

5 **START REHEAT** 를 누릅니다.

멜로디(버저)가 울리고 타이머 예약이 완료됩니다. 취사/재가열 램프가 꺼지고 취사를 완료하고 싶은 시간과 예약 램프가 켜집니다.

- '취사/재가열' 버튼을 누르지 않으면 타이머 예약이 완료되지 않습니다.
- 걸뚜껑이 확실하게 닫히지 않으면 버저('삐삐' 2차례)로 알려줍니다. 걸뚜껑은 '찰칵' 소리가 날 때까지 천천히 확실하게 닫아 주십시오.
- 예약한 시각에 취사가 완료됩니다. →P.12 '기본적인 취사 방법 8' 참조

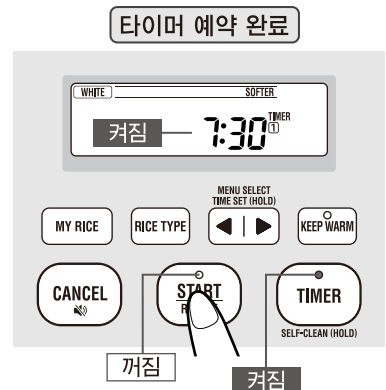

다음 페이지에 계속→

예약 취사 계속

타이머 예약 취사 시간

●13시간 이상으로 예약하지 마십시오. 여름철 등 수온이 높을 때는 8시간 이상으로 예약하지 마십시오.
(오랜 시간 물에 불림으로써 쌀이 부패되는 것을 방지하기 위해)

	1.0L 용량	1.8L 용량
된밥	1시간 5분~	1시간 10분~
약간 된밥	1시간 5분~	1시간 10분~
보통	1시간 5분~	1시간 10분~
약간 차진 밥	1시간 10분~	1시간 15분~
차진 밥	1시간 10분~	1시간 15분~
숙성 취사	1시간 25분~	1시간 30분~
초밥	1시간 20분~	1시간 20분~
죽	1시간 20분~	1시간 25분~
우리집 취사	1시간 30분~	1시간 35분~
재스민 쌀 보통	1시간 10분~	1시간 15분~
재스민 쌀 중화 죽	1시간 40분~	1시간 40분~
현미 보통	1시간 35분~	1시간 30분~
현미 활성	3시간 35분~	3시간 45분~
스틸컷 오토밀	1시간 15분~	1시간 15분~

요망사항

●재료나 조미료를 넣은 상태에서는 타이머 예약 취사를 하지 마십시오.
재료가 부패하거나 조미료가 침전되어 밥이 잘되지 않을 수도 있습니다.

알림

- 타이머 예약 취사를 할 때는 취사가 완료될 때까지의 표준 시간이 표시되지 않습니다.
- 실온 또는 수온이 낮을 때나 전압·물의 양 등에 따라 예약한 시간에 취사가 완료되지 않는 경우가 있습니다.
- 타이머 예약 취사를 하면 쌀이 필요 이상으로 물을 흡수하기 때문에 밥이 질게 되거나 쌀겨 등이 바닥에 쌓여 눌러붙는 경우가 있습니다.
- 타이머 예약 중에 현재 시간을 알고 싶을 때는 ◀ 또는 ▶ 을 누르면 누르고 있는 동안에만 표시가 바뀝니다.

타이머 예약 중에 타이머 예약 취사를 취소하고 싶을 때는...



을 누릅니다.

예약 램프가 꺼지고 현재 시간 표시로 돌아갑니다.

손질 방법

● 취사 · 보온 후에는 매번 손질해 주십시오.

요망사항

- 반드시 전원 플러그를 콘센트에서 빼고 본체와 내솥이 식은 후에 손질하십시오.
- 시너, 광택제, 연마제가 포함된 세제, 표백제, 제균 알코올, 수세미 종류(나일론·금속제 등), 멜라민 스펀지, 스펀지의 나일론 면 등은 사용하지 마십시오.
(표면에 흠집이 생기거나 변색·균열·열화·부식의 원인이 됩니다.)
- 식기세척건조기나 식기건조기는 사용하지 마십시오. (흠집·변형·변색의 원인이 됩니다.)
- 손질한 후에는 내솥뚜껑 세트를 올바르게 부착하십시오.



외부

꼭 짠 부드러운 천으로 닦습니다.

- 화학 행주를 사용할 때는 세게 닦거나 오랜 시간 접촉시키지 마십시오.
(표면에 흠집이 생기거나 변색·균열·열화·부식의 원인이 됩니다.)

뚜껑 고정 버튼

뚜껑 고정 버튼의 주위에 밥알이나 쌀알 등의 이물질이 들어간 경우에는 대나무 꼬지 등으로 반드시 제거하십시오.
● 걸뚜껑이 열리지 않을 수 있습니다.

조작부

부드러운 마른 천으로 닦습니다.

전원 플러그 · 전원 코드

부드러운 마른 천으로 닦습니다.

공기 배출구 (본체 밑면 앞쪽)

공기 흡입구 (본체 밑면 뒤쪽)

청소기로 청소합니다.
(한 달에 한 번 정도)

- 먼지 등이 부착된 상태에서 사용하면 본체 내부가 이상 온도로 높아져 고장의 원인이 됩니다.

공기 배출구

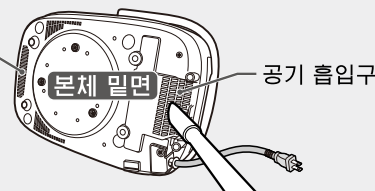

공기 흡입구

내솥(→P.5) · 주걱

주방용 중성세제와 부드러운 스펀지 등으로 씻으십시오.

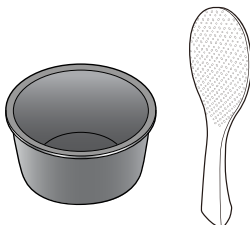

내솥 안의 불소 코팅은 상처가 나면 벗겨질 수 있으므로 이하의 주의사항을 지켜주십시오.

- 광택제나 금속 수세미, 나일론 수세미로 씻지 마십시오.
- 두드리거나 비비지 말고 조심스럽게 취급하십시오.
- 마른 밥알 등이 달라붙은 경우에는 물에 담가 불린 후에 부드러운 스펀지 등으로 씻어 주십시오.

계량컵

부드러운 스펀지 등으로 씻으십시오.

- 더러움이 지워지지 않을 경우에는 주방용 중성세제를 사용해서 씻으십시오.



다음 페이지에 계속→

손질 방법 계속

내부

안전 밸브

손가락으로 가볍게 2~3회 누르고 부드럽게 움직이는지 확인합니다.
 밥알이나 쌀알 등의 이물질이 막혀 있을 때는 대나무 꼬지 등으로 제거합니다.

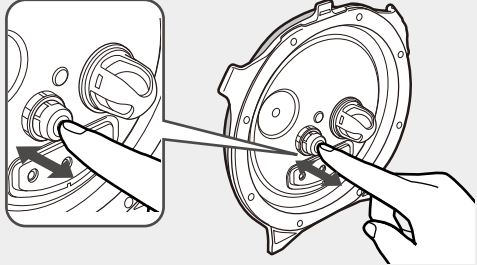

압력 조절 밸브

손가락으로 가볍게 안쪽의 볼을 움직여 이물질이 없는지 확인합니다.
 밥알이나 쌀알 등의 이물질이 막혀 있을 때는 대나무 꼬지 등으로 제거합니다.

- 취사 직후나 세정 직후에는 뜨거워서 화상을 입을 우려가 있으므로 만지지 마십시오.

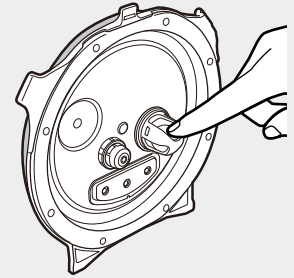

온수 또는 물에 담그고 부드러운 스펀지 등으로 씻은 후 수분을 잘 닦아냅니다.

- 이물질이나 수분이 남은 채로 방지하거나 흠집이 나면 갈색으로 변하거나 녹이 슬거나 벗겨지는 원인이 됩니다.
- 분해하지 마십시오. 고장의 원인이 됩니다.

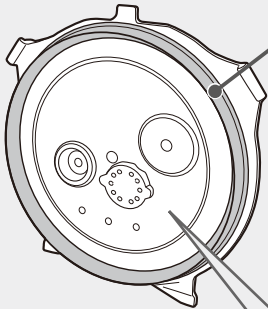

내솔뚜껑 패킹

- 밥알 등이 붙으면 증기가 새거나 밥이 건조해져 맛있게 취사되지 않거나 맛있게 보온이 되지 않는 원인이 되므로 제거해 주십시오.
- 내솔뚜껑 패킹은 분리할 수 없습니다.

내솔뚜껑 필터

더러움이 신경 쓰일 때는 내솔뚜껑 세트에서 분리해서 부드러운 스펀지 등으로 씻어 주십시오.

밥알이나 쌀알 등의 이물질이 막혀 있을 때는 대나무 꼬지 등으로 제거합니다.

- 내솔뚜껑 필터 분리 방법·부착 방법 →P.26

필터 베이스

밥알이나 쌀알 등의 이물질이 막혀 있을 때는 대나무 꼬지 등으로 제거합니다.

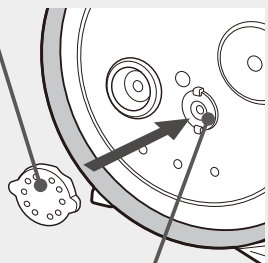

내솔뚜껑 세트

- 내솔뚜껑 세트 분리 방법·부착 방법 →P.26

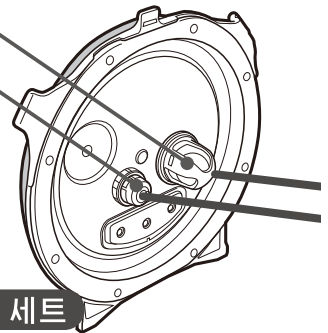

후크 구멍

밥알이나 쌀알 등의 이물질은 대나무 꼬지 등으로 제거합니다.

- 걸뚜껑이 완전히 닫히지 않아 안전을 위해 취사나 세정이 작동하지 않거나 걸뚜껑이 열리지 않을 우려가 있습니다.

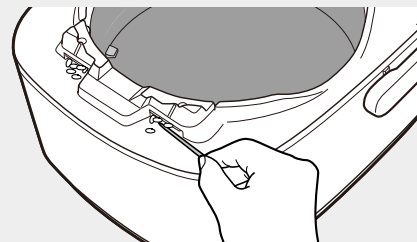

손질 방법 계속

후크

밥알이나 쌀알 등의 이물질은 대나무 꼬지 등으로 제거합니다.

- 걸뚜껑이 완전히 닫히지 않아 안전을 위해 취사나 세정이 작동하지 않거나 걸뚜껑이 열리지 않을 우려가 있습니다.

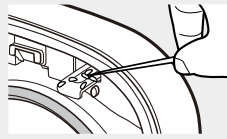

걸뚜껑

걸뚜껑 내부 · 걸뚜껑 패킹

내부에 붙은 밥물이나 밥알을 꼭 짠 부드러운 천으로 깨끗이 닦아냅니다.

- 이물질이나 수분이 남은 채로 방치되면 갈색으로 변하거나 녹이 스는 원인이 됩니다.
- 걸뚜껑을 단단히 잡고 닦아내십시오.
- 걸뚜껑 패킹은 분리할 수 없습니다.

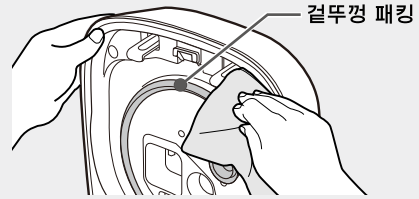

증기구

내부에 붙은 밥물이나 밥알을 꼭 짠 부드러운 천으로 깨끗이 닦아냅니다.

미세한 부분이 심하게 더러워졌을 때는 면봉 등으로 제거합니다.

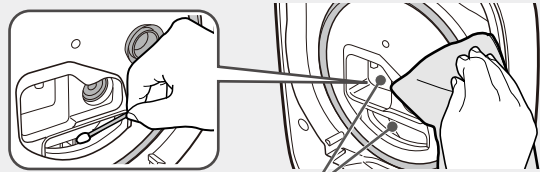

증기구

밥물받침

밥물이 고일 때가 있으므로 꼭 짠 부드러운 천으로 닦아냅니다.

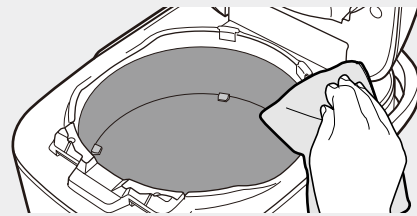

사이드 센서 (본체 내부 앞쪽)

꼭 짠 부드러운 천으로 깨끗이 닦아냅니다. 밥알이나 쌀알 등의 이물질이 막혀 있을 때는 대나무 꼬지 등으로 제거합니다.

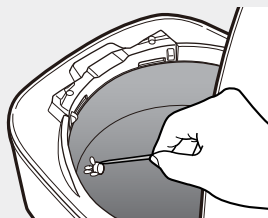

본체와 걸뚜껑 사이(사선부)

밥알이나 쌀알 등의 이물질은 꼭 짠 부드러운 천으로 깨끗이 닦아냅니다.

- 밥알이나 쌀알 등의 이물질이 부착된 채로 걸뚜껑을 닫으면 걸뚜껑이 열리지 않을 우려가 있습니다.
- 물방울이 맺혀 있을 때는 닦아내십시오.

다음 페이지에 계속→

손질 방법 계속

내슬뚜껑 세트 분리 방법 · 부착 방법

분리 방법

한쪽 손으로 내슬뚜껑 손잡이를 받치면서 ① 내슬뚜껑 세트 고정구를 밀어 올리고 ② 내슬뚜껑 세트를 앞쪽으로 눌러서 분리합니다.

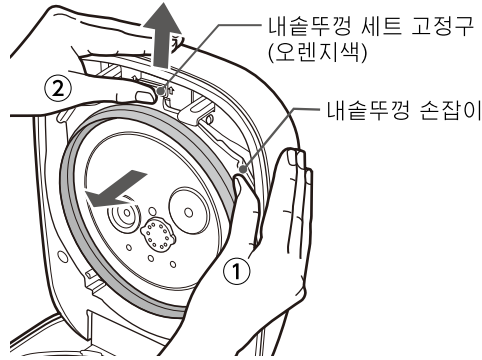

● 내슬뚜껑 세트 고정구를 밀어 올리지 않고 무리하게 내슬뚜껑 손잡이나 내슬뚜껑 패킹을 잡고 당기지 마십시오. 내슬뚜껑 세트 또는 걸뚜껑의 고장 원인이 됩니다.

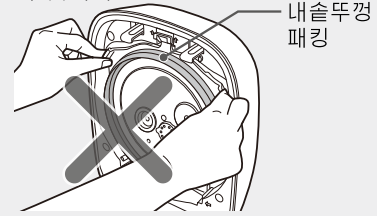

부착 방법

① 내슬뚜껑 세트의 돌기(2곳)를 걸뚜껑 돌기 삼입부의 화살표에 맞추고 끼웁니다.
② 돌기를 끼운 상태에서 내슬뚜껑 세트 고정구가 '찰칵' 소리가 날 때까지 밀어 넣습니다.

● 부착할 때는 걸뚜껑 패킹을 내슬뚜껑 세트에 걸지 않도록 하십시오. 또, 내슬뚜껑 패킹을 눌러서 부착하지 마십시오.

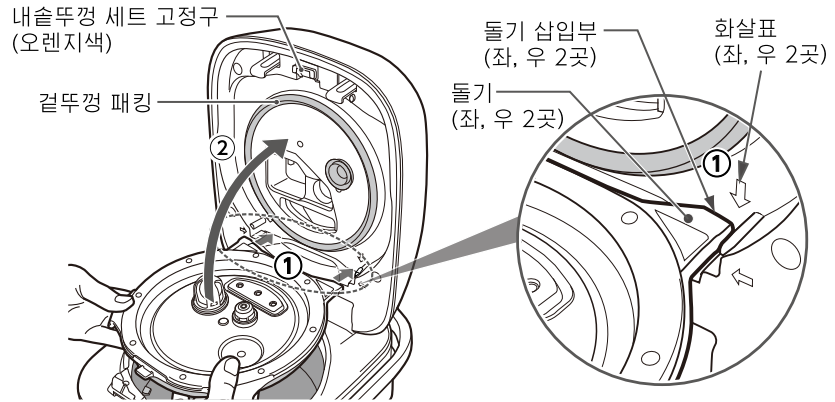

내슬뚜껑 필터 분리 방법 · 부착 방법

분리 방법

내슬뚜껑 필터를 'UNLOCK' 방향으로 돌려서 내슬뚜껑 세트에서 분리합니다.

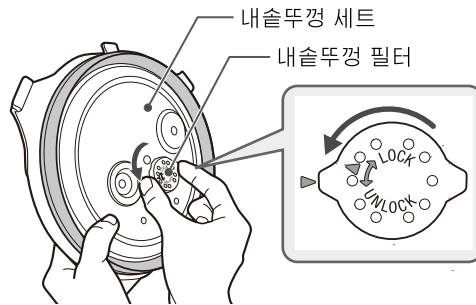

● 내슬뚜껑 필터는 앞으로 당기지 말고 'UNLOCK' 방향으로 돌려십시오.

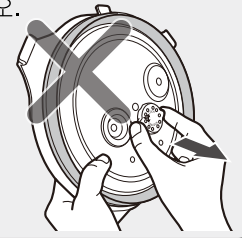

부착 방법

내슬뚜껑 필터의 '◀'와 내슬뚜껑 세트의 '▶'를 맞추고 'LOCK' 방향으로 찰칵 소리가 날 때까지 돌려서 확실하게 부착합니다.

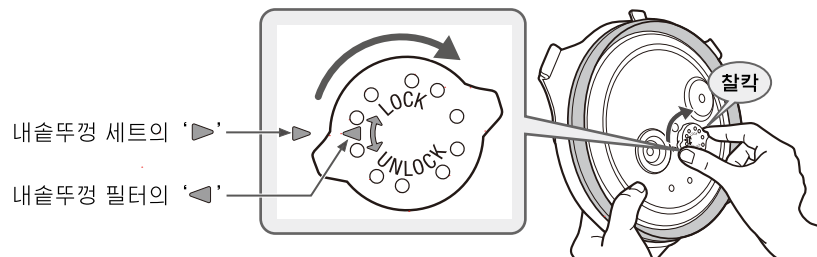

손질 방법 계속

세정

다음의 방법으로 손질을 하면 냄새를 줄일 수 있습니다.
 • 냄새에 따라서는 완전히 제거되지 않는 경우도 있습니다.

1 전원 플러그를 콘센트에 꽂습니다.

2 내솥에 물을 넣고 걸뚜껑을 닫습니다.

1.0L 용량	'백미'의 수위 눈금 '1' 까지
1.8L 용량	'백미'의 수위 눈금 '2' 까지

3 **TIMER** 버튼을 길게 누릅니다.(1.5초 이상)
SELF-CLEAN (HOLD)
 세정 표시로 바뀝니다.



4 **START REHEAT** 버튼을 누릅니다.

멜로디(버저)가 울리고 세정을 개시합니다.
 표시부에 세정이 종료될 때까지의 표준 시간(분)이 표시됩니다.

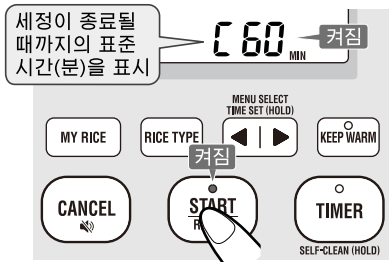

세정 표준 시간	약 60분
----------	-------

- 전압 120V, 실온 68°F(20°C), 수온 64.4°F(18°C)의 경우.
- 세정이 종료될 때까지의 표준 시간은 실제의 세정 시간과는 다른 경우가 있습니다. 실제의 세정 시간은 실온·수온·전압·수량 등에 따라 달라집니다.
- 도중에 세정 시간을 조절하므로, 조절할 때 표준 시간이 한번에 빨라지거나 늦어지는 경우가 있습니다.
- 세정할 때는 압력이 가해집니다. 압력이 가해지기 시작하면, 표시부에 **(PRESSURE)** 표시가 점등됩니다.
- 현재 시간을 알고 싶을 때는 **← 또는 →** 버튼을 누르면 표시가 바뀝니다.



5 멜로디(버저)가 울리고 표시가 '0' 점멸로 바뀌면 **CANCEL** 버튼을 누릅니다.

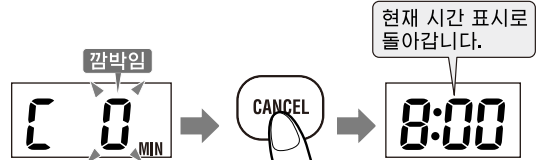

- '취소' 버튼을 누르지 않으면 30분마다 버저가 울립니다.
- 세정 직후에는 밀폐도가 높기 때문에 걸뚜껑이 열리기까지 시간이 걸리는 경우가 있습니다.

걸뚜껑을 열 때는 증기가 나오지 않는지 **(PRESSURE)** 표시가 꺼진 것을 반드시 확인하십시오.

6 본체가 식은 후에 제품 전체를 손질합니다.

내부가 뜨거우므로 반드시 본체가 식은 후에 뜨거운 물을 버리고 나서 손질을 하십시오.

도중에 세정을 취소하고 싶을 때는...

'취소' 버튼을 1초 이상 누릅니다.

취사/재가열 램프가 꺼지고 현재 시간 표시로 돌아갑니다.

- 증기구에서 증기가 강하게 나오므로 주의하십시오.

세정한 후에도 냄새가 신경 쓰이는 경우에는...

- 다시 한 번 세정을 하십시오. 연속해서 세정하는 경우에는 내솥에 다시 찬 물을 넣고 걸뚜껑을 연 상태에서 50분 이상 식혀 주십시오. 식히지 않고 세정한 경우에는 에러가 표시되거나 세정 시간이 길어질 수도 있습니다.(최장 약 60분) 또, 세정이 종료될 때까지의 표준 시간이 잠시 표시되지 않는 경우가 있습니다.
- 세정을 하면 냄새는 줄어들지만, 냄새에 따라서는 완전히 제거되지 않는 경우도 있습니다.

요망사항

- 내솥이 빈 상태로 세정하지 마십시오.
- 물 이외(세제 등)에는 절대로 넣지 마십시오.
- 세정을 할 때, 물은 정해진 수량(1.0L 용량은 '백미' 수위 눈금 '1', 1.8L 용량은 '백미' 수위 눈금 '2')보다 많이 넣지 마십시오. (세정이 잘 되지 않는 원인이 됩니다.)
- 세정 중에는 증기구에서 강하게 증기가 나오므로 화상 등에 주의하십시오.
- 세정 후 내부가 뜨거울 때 걸뚜껑을 열면 뜨거운 증기가 다량으로 나오는 경우가 있으므로 화상에 주의하십시오.

고장인가 생각되면

●수리 문의를하시기 전에
한번 확인해 보십시오.

증상	점검하실 사항
밥의 상태 밥이 너무 되거나 질음	<ul style="list-style-type: none"> ●기호에 따라 물의 양을 수위 눈금보다 1~2mm 정도 조절해 주십시오. ●경사진 곳에서 물조절을 하면 물이 많거나 적어질 수 있으므로 밥이 되거나 질게 됩니다. ●쌀의 브랜드·산지·보존기간(협쌀·목은쌀) 등에 따라 밥의 질감이 달라질 수 있습니다. ●실온·수온 등에 따라 밥의 질감이 달라질 수 있습니다. ●타이머 예약 취사를 하면 밥이 질게 될 수 있습니다. ●'백미 급속' 메뉴로 취사를 하면 밥이 늘어붙거나 되게 될 수 있습니다. →'백미 보통'·'우리집 취사'·'숙성 취사' 메뉴로 취사해 보십시오. ●내솥이 변형되어 있지 않습니까? ●쌀을 충분히 씻지 않아 쌀겨가 남아 있지 않습니까? ●취사 전에 쌀 표면을 평평하게 고르고 있습니까? ●취사 완료 후 밥을 잘 섞었습니까? →취사 완료 후 밥을 잘 섞어주십시오. ●내솥 바닥이나 사이드 센서에 수분이나 밥알, 쌀알 등의 이물질이 붙어 있지 않습니까? →닦아주십시오. ●본체 내부나 내솥뚜껑 세트에 수분이나 이물질이 붙어 있지 않습니까? →닦아주십시오. ●'재스민 쌀'은 약간 되게 지어질 수 있습니다. →밥이 되게 지어질 경우에는 물의 양을 내솥의 눈금보다 조금 많게 (1눈금의 1/2 이내) 하여 취사하여 주십시오. 단, 물의 양이 너무 많으면 끓어넘칠 수 있습니다.
	<ul style="list-style-type: none"> ●내솥 바닥이나 사이드 센서에 수분이나 밥알, 쌀알 등의 이물질이 붙어 있지 않습니까? →닦아주십시오. ●쌀을 충분히 씻지 않아 쌀겨가 남아 있지 않습니까? ●장시간 물에 담그거나 타이머 예약 취사를 하면 쌀겨가 바닥에 쌓여 늘어붙기 쉽습니다. ●내솥이 변형되어 있지 않습니까? ●알칼리성 물을 사용하고 있지 않습니까?
	<ul style="list-style-type: none"> ●취사 중의 열 대류로 인해 지어진 밥의 표면이 울퉁불퉁하게 될 수 있습니다. ●취사 전에 쌀 표면을 평평하게 고르고 있습니까? ●내솥뚜껑 세트나 내솥이 변형되어 있지 않습니까?
	<ul style="list-style-type: none"> ●주걱을 넣은 채로 보온하고 있지 않습니까? ●식은 밥을 다시 데우고 있지 않습니까? ●취사 완료 후 밥을 잘 섞었습니까? →취사 완료 후 밥을 잘 섞어주십시오. ●쌀을 충분히 씻지 않아 쌀겨가 남아 있지 않습니까? ●별미밥을 취사한 후에는 냄새가 남을 수도 있습니다. →내솥을 깨끗이 씻고 '세정'을 하십시오. →P.27 ●내솥 안에 밥을 보온하는 경우에 보온 기능을 사용하지 않고 그대로 방치하고 있지 않습니까? →보온 기능을 사용하지 않고 그대로 방치하면 불쾌한 냄새가 나는 원인이 됩니다. →P.8 ●24시간 이상 '취침 보온'을 하고 있지 않습니까?(메뉴에 따라 다릅니다.) →P.18 ●취사·보온 후 매번 손질 하고 있습니까? →손질 부족, 계절이나 사용 환경에 따른 실온, 걸뚜껑의 개폐, 쌀의 종류, 쌀 씻는 방법 등에 의해 잡균이 번식하기 쉬우며 불쾌한 냄새가 발생하는 경우가 있습니다. 냄새가 신경 쓰일 경우에는 P.24 '내부' 손질을 한 후 P.18 '표준 보온'으로 설정하면 효과적입니다. 또한 P.32 '이러한 경우는'을 참고하여 보온 온도를 올리면 더욱 효과적입니다.
	<ul style="list-style-type: none"> ●내솥 바닥이나 사이드 센서에 수분이나 밥알, 쌀알 등의 이물질이 붙어 있지 않습니까? →닦아주십시오. ●소량의 밥을 보온하지 않았습니까? ●12시간 이상의 '표준 보온' 또는 24시간 이상의 '취침 보온'을 하고 있지 않습니까? (메뉴에 따라 다릅니다.) →P.18 ●쌀이나 물의 종류에 따라 취사 완료 후 밥이 누렇게 보일 수도 있습니다. ●밥의 변색·건조가 신경 쓰일 경우에는 P.32 '이러한 경우는'을 참고하여 보온 온도를 낮추면 효과적입니다.
	<ul style="list-style-type: none"> ●메뉴나 물 조절을 잘못하지 않으셨습니까? →P.14~P.15 특히 '죽'·'재스민 쌀 중화 죽'·'스틸컷 오토밀' 메뉴는 끓어넘치기 쉬우므로 틀리지 않도록 주의하십시오. →P.13 '끓어넘치는 것에 주의하여 주십시오.' 참조 ●쌀을 충분히 씻지 않아 쌀겨가 남아 있지 않습니까? ●내솥이 변형되어 있지 않습니까?

고장인가 생각되면 계속

증상	점검하실 사항
취사 / 세정	<p>취사나 세정이 되지 않음 버튼이 작동되지 않음</p> <ul style="list-style-type: none"> ● 전원 플러그를 콘센트에 꽂았습니까? ● 표시부에 'E01', 'E02' 등이 표시되어 있지 않습니까? →P.32 ● 내술을 넣었습니까? →내술을 넣으십시오. ● 보온 램프가 켜져 있지 않습니까? → '취소' 버튼을 누른 후 다시 '취사/재가열' 버튼을 누르십시오. ● 걸뚜껑이 완전히 닫혀 있습니까? → 걸뚜껑은 '찰칵' 소리가 날 때까지 천천히 확실하게 닫아 주십시오. ● 후크 구멍에 밥 등의 이물질이 막혀 있지 않습니까? → 대나무 꼬지 등으로 제거하고, 걸뚜껑은 '찰칵' 소리가 날 때까지 천천히 확실하게 닫아 주십시오. ● '우리집 취사 선택' 버튼으로는 취사를 할 수 없습니다. → '취사/재가열' 버튼을 누르십시오. ● 취사나 세정 조작 마지막에 '취사/재가열' 버튼을 누르셨습니까? → '취사/재가열' 버튼을 누르지 않으면 취사나 세정이 시작되지 않습니다.
	<p>걸뚜껑과 본체 사이에서 증기가 새어나옴</p> <ul style="list-style-type: none"> ● 내술뚜껑 세트를 떨어뜨리거나 해서 변형되거나 내술뚜껑 패킹이 끊어져 있지 않습니까? ● 압력 조절 밸브 안에 들어 있는 불이 움직이는지 확인하십시오. ● 내술뚜껑 패킹이 더러워지지 않습니까? → 손질을 해 주십시오. ● 걸뚜껑 패킹을 내술뚜껑 세트에 걸고 있지 않습니까? → 내술뚜껑 세트를 다시 부착하십시오. ● 안전 밸브의 구멍이나 내술뚜껑 필터의 구멍이 막혀 있지 않습니까? 또, 이물질이 끼여 있지 않습니까? → 손질을 해 주십시오. ● 내술이 변형되어 있지 않습니까?
취사 / 보온 / 세정	<p>취사·보온·세정 중에 소리가 남</p> <ul style="list-style-type: none"> ● '지' 하는 소리는 마이크로컴퓨터가 화력을 조절하고 있는 소리입니다. ● '뽕' 하는 소리는 내부의 열을 외부로 배출하기 위해 팬이 돌고 있는 소리입니다. ● '부' 하는 소리는 취사나 세정 중에 압력을 조절하고 있는 소리입니다. ● '찰칵' 하는 소리는 취사나 세정 중에 압력을 제어하는 장치가 움직이는 소리입니다. ● '데굴데굴' 하는 소리는 취사나 세정 중에 압력 조절 밸브의 불이 움직이며 압력을 조정하는 소리입니다. ● 취사나 세정이 종료되었을 때 압력이 빠지기 때문에 '씩' 하는 소리가 나는 경우가 있습니다. ● 취사나 세정 개시 및 타이머 예약 완료 직후의 '찰칵, 데굴데굴, 찰칵' 하는 소리는 걸뚜껑이 완전히 닫혀 있는지 확인하는 장치가 움직이는 소리입니다. ● '뽐' 하는 소리는 압력 조절 밸브나 안전 밸브가 막힌 것을 알려주는 소리입니다. 압력을 뽐 때 발생하는 휘파람과 같은 큰 소리를 내는 경우가 있습니다. → 막힘으로 인해 내술 안의 압력이 비정상적으로 높아질 우려가 있으므로 '취소' 버튼을 1초 이상 눌러서 취사나 세정을 종료하십시오. (이때, 증기구에서 증기가 강하게 나오므로 주의하십시오.) (PRESSURE) 의 표시가 꺼진 후에 내술뚜껑 세트 및 걸뚜껑을 손질하십시오.
	<p>따뜻하게 재가열이 되지 않음</p> <ul style="list-style-type: none"> ● 보온 램프가 꺼져 있지 않습니까? →P.20
보온	<p>'취침 보온' 이 되지 않음</p> <ul style="list-style-type: none"> ● '취침 보온' 이 되지 않는 메뉴를 선택하지 않았습니까? →P.18 ● 보온 경과 시간이 12시간을 경과하지 않았습니까? → 보온 경과 시간이 12시간을 경과하면 '취침 보온' 이 작동하지 않습니다. ● 식은 밥을 보온하지 않았습니까? → 내술의 온도가 낮으면 '취침 보온' 이 작동하지 않습니다.
	<p>보온 경과 시간이 표시되지 않음</p> <ul style="list-style-type: none"> ● 현재 시간이 표시되어 있지 않습니까? → '시간맞추기' 버튼을 눌러서 표시를 바꾸십시오. →P.19 '알림' 참조
	<p>보온 중에 알림음이 울림</p> <ul style="list-style-type: none"> ● 취사가 완료된 밥을 섞어주셨습니까?(밥을 섞어주지 않았다는 알림 버저가 울리고 있습니다. →P.19) → 밥을 섞어주고 걸뚜껑을 닫으십시오. ● 걸뚜껑이 열려 있지 않습니까?(걸뚜껑을 닫지 않았다는 알림 버저가 울리고 있습니다. →P.19) → 걸뚜껑을 닫으십시오.
	<p>보온 경과 시간이 깜박임</p> <ul style="list-style-type: none"> ● 밥의 온도가 낮을 때나 보온 시간이 '표준 보온'으로 12시간, '취침 보온'으로 24시간을 초과하면 보온 경과 시간이 깜박입니다.(메뉴에 따라 다릅니다.) →P.18

다음 페이지에 계속→

고장인가 생각되면 계속

증 상	점검하실 사항
예 약	<p>예약을 하면 바로 취사가 시작됨</p> <ul style="list-style-type: none"> ● 현재 시간으로 맞춰져 있습니까? → 시간은 24시간 표시입니다. 다시 한번 확인하십시오. ● 타이머 예약 취사 시간 미만으로 예약한 경우에는 바로 취사가 시작됩니다. → P.22 '타이머 예약 취사 시간' 참조
	<p>예약한 시간에 취사되지 않음</p> <ul style="list-style-type: none"> ● 현재 시간으로 맞춰져 있습니까? → 시간은 24시간 표시입니다. 다시 한번 확인하십시오. ● 실온 또는 수온이 낮을 때나 전압·물의 양 등에 따라 예약한 시각에 취사가 완료되지 않는 경우가 있습니다.
	<p>예약이 되지 않음</p> <ul style="list-style-type: none"> ● 타이머 예약 설정 마지막에 '취사/재가열' 버튼을 누르셨습니까? → '취사/재가열' 버튼을 누르지 않으면 타이머 예약이 완료되지 않습니다. ● '7:00' 이 깜박이지 있습니까? → 시간을 맞추지 않으면 타이머 예약이 되지 않습니다. → P.9 ● 걸뚜껑이 완전히 닫혀 있습니까? → 걸뚜껑을 다시 닫아 주십시오. ● 후크 구멍에 밥 등의 이물질이 끼여 있지 있습니까? → 대나무꼬치 등으로 제거하고, 걸뚜껑은 '찰칵' 하는 소리가 날 때까지 천천히 확실히 닫아 주십시오. ● 타이머 예약을 할 수 없는 메뉴를 선택하지 않았습니까? → '백미 급속' · '별미밥' · '재스민 쌀 급속' 메뉴에서는 타이머 예약 취사를 할 수 없습니다.
기 타	<p>표시부(액정부)가 꺼져 있음</p> <ul style="list-style-type: none"> ● 전원 플러그가 콘센트에서 뽑혀 있지 않습니까? ● 정전 되지 않았습니까?
	<p>표시부(액정부)가 흐림</p> <ul style="list-style-type: none"> ● 장기간 사용하지 않거나 주위 환경의 온도 변화로 인해 표시부가 흐려지는 경우가 있습니다. ● 내솥 외부의 물방울을 확실하게 닦아낸 후 본체에 조립하셨습니까? → 쌀을 씻거나 내솥을 손질한 후, 물방울이 남은 상태에서 본체에 조립하면 본체 내부에 물이 들어가 고장이나 표시부가 흐려지는 원인이 됩니다. ● 취사나 보온을 하면 흐린 것이 사라집니까? → 취사나 보온을 하면 흐린 것이 사라지는 경우에는 본체 내부의 온도와 실온의 온도 차에 의해 결로가 생겼을 가능성을 생각할 수 있습니다. 몇 차례 취사를 하면 개선되므로 계속 사용해 보십시오. 당분간 사용해도 표시부의 흐린 현상이 심해지거나 물이 고인 듯한 상태가 지속되는 경우에는 본체 내부에 물이 들어가 있을 가능성이 있습니다. 그 경우에는 점검 수리가 필요하므로 구입하신 판매점 또는 조치루시 고객센터로 연락하십시오.
	<p>걸뚜껑이 닫히지 않음 · 잘 닫히지 않음</p> <ul style="list-style-type: none"> ● 후크 주위, 후크 구멍, 본체와 걸뚜껑 사이, 내솥뚜껑 패킹, 압력 조절 밸브, 안전 밸브, 증기구 등에 밥알이나 쌀알 등의 이물질이 부착되어 있지 않습니까? → 이물질을 제거하십시오. → P.24~P.25 ● 압력식 취사이기 때문에 패킹의 밀폐도가 높아 걸뚜껑을 닫을 때 뽐뽐할 수 있습니다. 걸뚜껑은 '찰칵' 소리가 날 때까지 천천히 확실하게 닫아 주십시오. ● 내솥뚜껑 세트가 올바르게 부착되어 있습니까? → 내솥이 본체에 들어 있는 상태에서 내솥뚜껑 세트가 부착되어 있지 않으면 안전을 위해 걸뚜껑이 닫히지 않는 구조로 되어 있으며, 고장이 아닙니다.
	<p>걸뚜껑이 열리지 않음</p> <ul style="list-style-type: none"> ● 압력 취사나 세정 중에는 걸뚜껑이 잠겨 있기 때문에 열리지 않습니다. 어쩔 수 없이 취사나 세정 도중에 걸뚜껑을 여는 경우에는 '취소' 버튼을 1초 이상 누르십시오. → P.13 '요망사항' 참조 ● 뚜껑 고정 버튼의 끝부분을 누르면 걸뚜껑이 잘 열리지 않는 경우가 있습니다. 뚜껑 고정 버튼의 중앙 부분을 누르십시오.
	<p>취사나 세정 중에 걸뚜껑이 열림</p> <ul style="list-style-type: none"> ● 걸뚜껑이 확실하게 닫혀 있습니까? → 걸뚜껑은 '찰칵' 소리가 날 때까지 확실하게 닫으십시오.
	<p>걸뚜껑으로 열고 닫을 때 소리가 남</p> <ul style="list-style-type: none"> ● 걸뚜껑을 열고 닫을 때 나는 '데굴데굴' 소리는 압력 조절 밸브의 볼이 움직이는 소리입니다.

고장인가 생각되면 계속

증상	점검하실 사항
본체 밑면에서 물방울이 떨어짐	<ul style="list-style-type: none"> ● 밥물받침 및 본체와 걸뚜껑 사이에 물이 고여 있지 않습니까? → 일정량의 물이 밥물받침 및 본체와 걸뚜껑 사이에 고이면 본체 바닥으로 배수되는 구조입니다. 물이 고여 있는 경우에는 깨끗이 닦아내십시오.
정전이 됨	<ul style="list-style-type: none"> ● 취사나 세정 중에 전기 포트로 물을 끓이거나 전자레인지의 사용하면 정격 전류를 초과하여 차단기가 내려갈 수 있습니다. → 전기 보온밥솥은 단독 콘센트로 사용하십시오. 차단기를 복귀시켰을 때 정전 시간이 10분 미만이면 계속해서 취사나 세정이 시작됩니다.
플라스틱과 같은 수지 냄새가 남	<ul style="list-style-type: none"> ● 처음 사용할 때는 플라스틱 등 수지 냄새가 날 수도 있지만, 사용하시다 보면 냄새가 약해집니다. 냄새가 신경 쓰일 경우에는 P.27 '세정' 을 해 보십시오.
본체 내부에 직접 물이나 쌀을 넣어 버렸음	<ul style="list-style-type: none"> ● 내솥을 넣지 않고 물이나 쌀을 본체에 넣었을 때는 고장의 원인이 되므로 구입하신 판매점 또는 조지루시 고객센터로 연락하십시오.
전원 플러그에서 뿌지직 하고 불꽃이 튼	<ul style="list-style-type: none"> ● 전원 플러그를 꽂을 때 작은 불꽃이 날 수 있습니다. 이것은 IH 취사 밥솥 특유의 현상으로 고장이 아닙니다.
취사 시 취사가 완료될 때까지의 표준 시간 또는 세정이 종료될 때까지의 시간이 표시되지 않음	<ul style="list-style-type: none"> ● 취사나 세정을 연속해서 사용하면 본체가 식을 때까지 표준 시간은 표시되지 않지만 취사나 세정은 개시되며, 고장은 아닙니다.
걸뚜껑의 내부나 내솥뚜껑 세트에 녹 같은 갈색 이물질이 보임	<ul style="list-style-type: none"> ● 밥물 등의 이물질이 부착되어 있는 경우가 있으므로 손질을 해 주십시오. → P.24~P.25

부품의 교환 및 구입

- 손상된 경우에는 새로운 부품과 교체(유료)하십시오.
- 구입하실 때는 제품의 모델명 및 부품명을 확인한 후 구입하신 판매점 또는 조지루시 고객센터에서 구입하십시오.

조지루시 고객센터
1-800-733-6270
www.zojirushi.com

부 품 명		부품 번호
내솥뚜껑 세트	1.0L 용량	C241-GR
	1.8L 용량	C242-GR
내솥	1.0L 용량	B623-6B
	1.8L 용량	B624-6B
내솥뚜껑 필터		BU354025L-01
주걱		BE868212L-02
계량컵		615784-00

이러한 경우는

밥 냄새, 변색, 건조가 신경 쓰일 때는...
보온 온도를 변경한다

사용하시는 지역이나 환경에 따라 밥 냄새, 변색, 건조가 발생하는 경우가 있습니다.
'표준 보온' 이나 '취침 보온' 으로 개선되지 않는 경우에는 아래와 같이 보온 온도를 변경해 보십시오.

● '표준 보온' · '취침 보온' 이 동시에 변경됩니다.

■보온 온도 설정 변경 방법

1 내솥을 넣고 전원 플러그를 콘센트에 꼽습니다.

2 '쌀 선택' 버튼을 3초 이상 누릅니다.

3 ◀ 또는 ▶ 을 눌러 온도를 설정합니다.

▶ 을 누르면 →, ◀ 을 누르면 ⇐ 순으로 바뀝니다.

보온 온도	-3	-2	-1	0	1	2	3
변경 범위	낮음	초기 설정			높음		

냄새가 신경 쓰일 경우에는 보온 온도를 높이기 위해 '1' ~ '3' 을 선택하십시오.
변색이나 건조가 신경 쓰일 경우에는 보온 온도를 낮추기 위해 '-1' ~ '-3' 을 선택하십시오.

4 '쌀 선택' 버튼을 누릅니다.

버튼을 조작한 후 버저가 울리고 나면 시간 표시로 돌아간다

알림

- 취사 중, 재가열 중, 표준 보온 중, 취침 보온 중, 타이머 예약 취사 중, 세정 중에는 변경할 수 없습니다.
- 잘못 조작한 경우에는 1부터 다시 시작하십시오.
- 일단 설정을 변경하면 전원 플러그를 콘센트에서 빼도 기억됩니다.
- 설정 도중이라도 15초 이상 조작하지 않으면 시간 표시로 돌아갑니다만, 설정은 변경되지 않습니다.

보온 온도 설정을 변경해도 개선되지 않을 때는 변색·건조·냄새의 원인이 되므로 설정을 원래대로 돌려놓으십시오.

이러한 표시가 나올 때

아래와 같이 대응을 해도 고쳐지지 않는 경우에는 구입하신 판매점 또는 조지루시 고객센터로 연락하십시오.

표시	점검하실 사항
E06	●비정상적인 전압이 흐를 경우, 고장을 방지하기 위해 동작을 정지합니다. →콘센트의 정격 전압을 확인하고 올바른 전압 또는 별도의 콘센트를 사용하십시오.
E17 H17	●겉뚜껑이 완전히 닫혀 있지 않습니다. → '취소' 버튼을 눌러 겉뚜껑이 완전히 닫혀 있는지 확인한 후 '취사/재가열' 버튼을 눌러 주십시오. 그래도 겉뚜껑이 안 닫힐 경우에는 구입하신 판매점 또는 조지루시 고객센터로 연락하십시오.
H01 H02	●뚜껑 센서 또는 사이드 센서가 뜨거워져 있습니다. → '취소' 버튼을 누르고 겉뚜껑을 열어 50분 이상 식혀 주십시오. (화상에 주의하십시오.) →P.13 '참조' 참조
H04	●내솥을 넣지 않았습니다. →내솥을 확실하게 넣으십시오.
표시가 사라짐	●전원 플러그가 콘센트에서 빠져 있지 않습니까? →전원 플러그를 꼽지 않으면 표시되지 않습니다.
전원 플러그를 꼽았을 때 7:00 이 깜박임	●내장된 리튬 전지가 방전되었습니다. 콘센트에서 전원 플러그를 빼면 표시나 기억(현재 시각, 메뉴, 보온 상태)은 꺼지지만, 전원 플러그를 꽂고 시간을 다시 맞추면 통상대로 사용할 수 있습니다. 7:00이 깜박이는 상태에서 취사를 하면 취사 중에 현재 시간이 표시되지 않습니다. →교체하시는 경우에는 조지루시 고객센터에 의뢰하십시오. 유료로 교체해 드립니다.
PRESSURE 가 깜박임	●압력이 걸린 채로 취사가 중단되어 있습니다. 압력 표시가 꺼질 때까지 기다리십시오. (약 5분~10분) 깜박이는 동안 버튼은 작동하지 않습니다.
표시가 이상함	●콘센트에서 일단 전원 플러그를 뽑다가 다시 끼우십시오. (7:00이 깜박일 경우에는 시간을 다시 맞춰 주십시오.) →P.9
E01 E02 E07 E13 E21	●고장입니다. →구입하신 판매점 또는 조지루시 고객센터로 연락하십시오.

제품규격

모 델 명		NW-JEC10		NW-JEC18		
※1 취사 용량(약 1인분) [1인용]컵수	된밥·약간 된밥·보통·약간 차진 밥·차진 밥 (단립·중립 백미)	0.09~1.0	[0.5~5.5]	0.18~1.8	[1~10]	
	숙성 취사 (단립·중립 백미)	0.09~1.0	[0.5~5.5]	0.18~1.8	[1~10]	
	백미 급속 (단립·중립 백미)	0.09~1.0	[0.5~5.5]	0.18~1.8	[1~10]	
	별미밥 (단립·중립 백미)	0.09~0.72	[0.5~4]	0.36~1.08	[2~6]	
	초밥 (단립·중립 백미)	0.09~1.0	[0.5~5.5]	0.18~1.8	[1~10]	
	죽 (단립·중립 백미)	0.09~0.27	[0.5~1.5]	0.09~0.45	[0.5~2.5]	
	우리집 취사 (단립·중립 백미)	0.09~1.0	[0.5~5.5]	0.18~1.8	[1~10]	
	재스민 쌀	보통	0.09~1.0	[0.5~5.5]	0.18~1.8	[1~10]
		급속	0.09~1.0	[0.5~5.5]	0.18~1.8	[1~10]
		중화 죽	0.09~0.18	[0.5~1]	0.09~0.27	[0.5~1.5]
	현미	보통 (단립·중립 현미)	0.18~0.72	[1~4]	0.36~1.44	[2~8]
		현미 활성화 (단립·중립 현미)	0.18~0.72	[1~4]	0.36~1.44	[2~8]
	스틸컷 오트밀		0.09~0.45	[0.5~2.5]	0.18~0.54	[1~3]
	전원		교류 120V 60Hz			
소비전력		1240W		1370W		
보온 시 평균 소비전력		29W		36W		
취사 방식		압력 IH 방식				
코드 길이		3' 3" (1.0m)				
외형 규격	<약 inch>	폭 10-3/4 × 깊이 13-5/8 × 높이 8-1/2(17.5/8※2)		폭 12 × 깊이 14-5/8 × 높이 9-3/4(19.3/4※2)		
	<약 cm>	폭 27.5 × 깊이 34.5 × 높이 21.5(44.5※2)		폭 30.5 × 깊이 37 × 높이 24.5(50※2)		
중량		약 15lbs.(약 6.5kg)		약 17lbs.(약 7.5kg)		

- 보온 시 평균 소비전력은 실온 68°F (20°C)에서 최대 취사 용량의 경우입니다.
- 특정 지역(높은 산·혹한지)에서는 소정의 성능이 확보되지 않을 수 있습니다. 이러한 장소에서는 가능한 한 사용하지 마십시오.
- 이 제품은 전원의 전압이나 전원 주파수가 다른 지역에서는 사용할 수 없습니다.
- (※1) 부속된 계량컵으로 쌀을 계량한 용량입니다.
- (※2) 걸뚜껑을 열었을 때의 높이입니다.

DECLARATION OF CONFORMITY WITH FCC RULES

According to 47CFR, Part 2 and 18

We, Zojirushi America Corporation,

Located at : 19310 Pacific Gateway Drive, Suite 101 Torrance, CA 90502, USA

Telephone Number : 310-769-1900

Declare under sole responsibility that the product:

Trade Name: ZOJIRUSHI

Kind of equipment: Electric Rice Cooker & Warmer

Model Name: NW-JEC10, NW-JEC18

Complies with 47CFR Part 2 and 18 of the FCC rules as a Consumer, Industrial, Scientific and medical equipment. Each product marketed, is identical to the representative unit tested and found to be compliant with the standards.

Records maintained continue to reflect the equipment being produced can be expected to be within the variation accepted, due to quantity production and testing on a statistical basis as required by 47CFR §2.909.

Operation is subject to the following two conditions: (1) This device may not cause harmful interference, and (2) This device must accept any interference received, including interference that may cause undesired operation.

The above named party is responsible for ensuring that the equipment complies with the standards of 47CFR §18.301 to 18.311.

Signature of Party Responsible: _____



Tatsuya Yamasaki President / CEO

Date of issue: October 26, 2021

www.zojirushi.com

FOR CALIFORNIA USA ONLY

This product contains a CR Coin Lithium Battery which contains Perchlorate Material - special handling may apply. See www.dtsc.ca.gov/hazardouswaste/perchlorate

NW-JEC ©(B)(A)